





3. ข้อกำหนดอื่นๆ

- 3.1 เป็นของผลิตใหม่ไม่เคยใช้งานมาก่อน อยู่ในสภาพเรียบร้อย สามารถใช้ราชการได้ทันที
- 3.2 เป็นพัสดุที่ผลิตภายในประเทศ



4. วิธีการตรวจสอบ

- 4.1 ตรวจสอบสภาพโดยทั่วไป และความเรียบร้อยครบถ้วนสมบูรณ์ขององค์ประกอบต่างๆ
- 4.2 ตรวจสอบคุณลักษณะเฉพาะดังนี้
 - 4.2.1 ข้อ 1.2 ตรวจสอบค่าความแข็ง และตรวจใบรับรองมาตรฐานจากผู้ผลิต หรือใบรับรองมาตรฐานจากหน่วยงานหรือสถาบันที่มีหน้าที่รับรองมาตรฐานตามที่กฎหมายกำหนด
 - 4.2.2 ข้อ 1.3 ตรวจสอบด้วยสายตา และวัดขนาด ตามตารางใน ผนวก ก ของการจัดหาในคราวนั้น
 - 4.2.3 ข้อ 2 - 3 ตรวจสอบด้วยสายตา
 - 4.2.4 ทดลองใช้งาน ตามข้อ 1.1

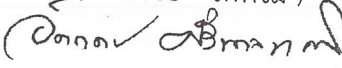
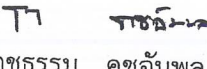
คณะกรรมการตรวจสอบคุณลักษณะเฉพาะ สป. สาย สพ. ของ สพ.ทบ.

- พ.อ.  ผอ.กอง สพ.ทบ./ประธานกรรมการ
(รัชพล ประดับวงศ์)
 - พ.อ.  ผอ.รง.กล.กขส.ศอ.สป.ทบ./กรรมการ
(อัครวัฒน์ เจริญเมธาวัฒน์)
 - พ.ต.  ประจำแผนก ศอ.สป.ทบ./กรรมการ
(กฤษณะ แก้วผลึก)
 - พ.ต.  อจ.รร.สป.สป.ทบ./กรรมการ
(เทอดชัย รักพรหม)
 - ร.อ.  ประจำแผนก ผ.2 รง.อว.กขส.๗ รักษาราชการแทน
(อัครเดช ศรีนวลชาติ)
หน.ผ1 รง.อว.กขส.๗/กรรมการผู้แทนหน่วยใช้
 - ร.ท.  ประจำแผนก สพ.ทบ./กรรมการและเลขานุการ
(เตชธรรม คชอัมพล)
- 30 ส.ค. 65

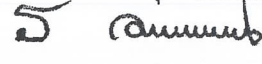
คณะกรรมการตรวจสอบคุณลักษณะเฉพาะสิ่งอุปกรณ์ถาวร สาย สพ.

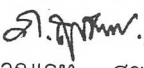
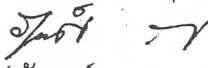
- พ.อ.  รอง ผบ.รร.สป.สป.ทบ./ประธานกรรมการ
(รณภพ วิเชียรวรรณ)
 - พ.ท.  หน.ผธก/กพ.กรขท.ศขส.สป.ทบ./กรรมการผู้แทนหน่วย
(สรยุทธ จุลชาติ) /เหล่าสายวิทยาการ
 - ร.อ.  ประจำแผนก ผ.2-รง.อว.กขส.๗ รักษาราชการแทน
(อัครเดช ศรีนวลชาติ) หน.ผ.1 รง.อว.กขส.๗/กรรมการผู้แทนหน่วยใช้
 - ร.ท.  ประจำแผนก ผผค.กขส.ศอ.สป.ทบ. ช่วยราชการ
(ภาณุเวท สุขนันท์) ผผว.รง.อว.กขส.ศอ.สป.ทบ./กรรมการผู้แทนหน่วยใช้
 - พ.อ.  ผอ.กอง สพ.ทบ./กรรมการและเลขานุการ
(รัฐพงศ์ รอบคอบ)
- 30 ส.ค. 65

ผนวก ก

ประกอบคุณลักษณะเฉพาะสิ่งอุปกรณ์ถาวร สาย สฟ.

หมายเลข คจ. 3460 - O - 65 - P - 0531

ชื่อสิ่งอุปกรณ์ เพื่องัดร่องกระป๋อง

หน่วยนับ อัน

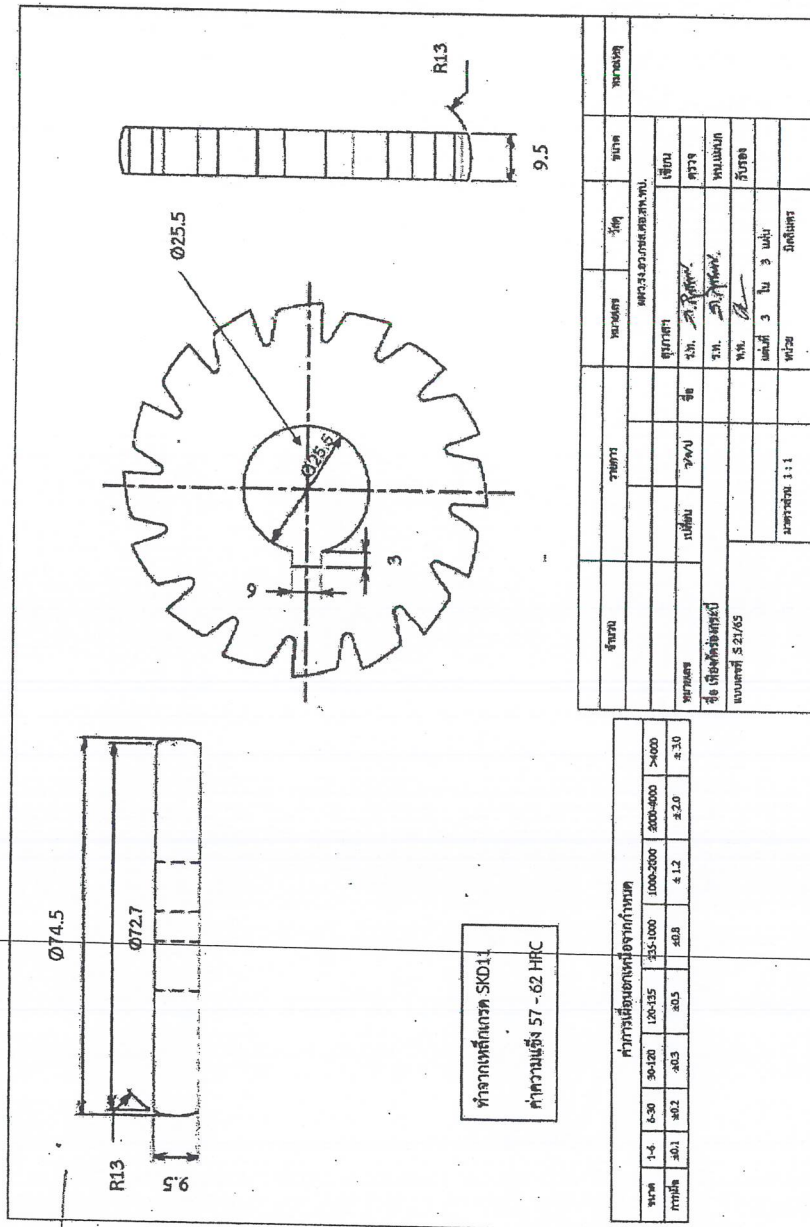

พ.อ. 5 รามบุบ ประธานกรรมการ
 พ.อ. วิทย์ ๗ กรรมการ/เลขานุการ
 พ.ท. วิทย์ ๗ กรรมการผู้แทนหน่วย/เหล่าสายวิทยาการ
 ร.อ. วิทย์ ๗ กรรมการผู้แทนหน่วยใช้
 ร.ท. วิทย์ ๗ กรรมการผู้แทนหน่วยใช้

พ.อ. 5 รามบุบ

คณะกรรมการตรวจสอบคุณลักษณะเฉพาะ สป. สาย สพ. ของ สพ.ทบ.

พ.อ. *ริ. ปตท.* ผอ.กอง สพ.ทบ./ประธานกรรมการ

(รัชพล ประดับวงศ์)

พ.อ. *อัครวิวัฒน์* ผอ.รง.กล.กขส.ศอ.สพ.ทบ./กรรมการ

(อัครวิวัฒน์ เจริญเมธาวัฒน์)

พ.ต. *กฤษฎิ์* ประจำแผนก ศอ.สพ.ทบ./กรรมการ

(กฤษณะ แก้วผลึก)

พ.ต. *ท. รักพรหม* อจ.รร.สพ.สพ.ทบ./กรรมการ

(เทอดชัย รักพรหม)

ร.อ. *อัครเดช ศรีนวลชาติ* ประจำแผนก ผ.2 รง.อว.กขส.ฯ รักษาราชการแทน

(อัครเดช ศรีนวลชาติ)

ร.ท. *ท. คชอัมพล* ทน.ผ.1 รง.อว.กขส.ฯ/กรรมการผู้แทนหน่วยใช้

(เตชธรรม คชอัมพล)

30 ส.ค. 65

คณะกรรมการตรวจสอบคุณลักษณะเฉพาะสิ่งอุปกรณ์ถาวร สาย สพ.

พ.อ. *ร. วิเชียรวรรณ* รอง ผบ.รร.สพ.สพ.ทบ./ประธานกรรมการ

(รณภพ วิเชียรวรรณ)

พ.ท. *สรยุทธ จุลชาติ* ทน.ผชก/กพ.กรชท.ศชส.สพ.ทบ./กรรมการผู้แทนหน่วย

(สรยุทธ จุลชาติ)

/เหล่าสายวิทยาการ

ร.อ. *อัครเดช ศรีนวลชาติ* ประจำแผนก ผ.2 รง.อว.กขส.ฯ รักษาราชการแทน

(อัครเดช ศรีนวลชาติ)

ร.ท. *ท. สุชนันท์* ประจำแผนก ผผค.กขส.ศอ.สพ.ทบ. ช่วยราชการ

(ภาณุเวท สุชนันท์)

พ.อ. *รัฐพงศ์ ครอบคอบ* ผอ.กอง สพ.ทบ./กรรมการและเลขานุการ

(รัฐพงศ์ ครอบคอบ)

30 ส.ค. 65

คุณลักษณะเฉพาะสิ่งอุปกรณ์ถาวร สาย สฟ.

หมายเลข คอ. 3405 - O - 66 - P - 0280

ชื่อสิ่งอุปกรณ์ ไบเลื่อยสายพาน ขนาด 1/4 นิ้ว x 10 ฟัน/นิ้ว

หน่วยนับ ก่อ่ง

1. คุณลักษณะเฉพาะ

1.1 วัตถุประสงค์ในการใช้งาน

ใช้สำหรับงานผลิตหรืองานซ่อมบำรุงสิ่งอุปกรณ์สายสรรพาวุธ เพื่อใช้ในการเลื่อยชิ้นงานโลหะ สนับสนุนงานผลิต งานซ่อมบำรุง และงานอื่น ๆ ภายในโรงงาน

1.2 คุณลักษณะในทางเทคนิค

ทำจากเหล็กคาร์บอน หรือ วัสดุอื่น ๆ ที่เทียบเท่า หรือดีกว่า

1.3 คุณลักษณะในการออกแบบ

1.3.1 ขนาด 1/4 นิ้ว x 10 ฟัน/นิ้ว

1.3.2 มีความยาว ไม่น้อยกว่า 100 ฟุต

2. การบรรจุและหีบห่อ

2.1 ตามมาตรฐานของโรงงานผู้ผลิต แต่ทั้งนี้ต้องบรรจุหีบห่ออย่างแน่นหนา มั่นคงแข็งแรงสามารถป้องกันการ ชำรุดเสียหาย อันเนื่องมาจากการขนส่งได้อย่างปลอดภัย และต้องป้องกันการเกิดสนิมอันเนื่องมาจากสภาวะต่าง ๆ ในระหว่างการขนส่ง และระหว่างการเก็บรักษา เช่น ไอน้ำทะเล ความร้อน และความชื้นสัมพัทธ์ในอากาศ เป็นต้น

2.2 ด้านข้างของหีบห่อต้องระบุ ชื่อสิ่งอุปกรณ์ ชื่อบริษัทและประเทศผู้ผลิต เดือน ปี ที่ผลิต จำนวน น้ำหนัก และเลขที่สัญญา

3. ข้อกำหนดอื่น ๆ

เป็นของผลิตใหม่ไม่เคยใช้งานมาก่อน อยู่ในสภาพเรียบร้อย สามารถใช้งานได้ตามที่ทางราชการกำหนด

/4. วิธีการตรวจสอบ...

คณะกรรมการตรวจสอบคุณลักษณะเฉพาะสิ่งอุปกรณ์
สาย สฟ. ของ สฟ.ทบ.
 พ.อ. ร.ปท. ประธานกรรมการ
 พ.อ. ก. กรรมการ
 พ.ต. อ. กรรมการ
 พ.ต. ก. กรรมการ
 ร.ท. ก.วิเศษ กรรมการผู้แทนหน่วยใช้
 ร.ท. ก.วิเศษ กรรมการและเลขานุการ

๒๙ ธ.ค. ๖๕

คณะกรรมการตรวจสอบคุณลักษณะเฉพาะสิ่งอุปกรณ์ถาวร สาย สฟ.
 พ.อ. วิเศษ ประธานกรรมการ
 พ.ท. ก. กรรมการผู้แทนหน่วย/เหล่าสายวิชาการ
 ร.อ. อ. กรรมการผู้แทนหน่วยใช้
 ร.ท. ก.วิเศษ กรรมการผู้แทนหน่วยใช้
 พ.อ. ก. กรรมการและเลขานุการ

๒๙ ธ.ค. ๖๕

4. วิธีการตรวจสอบ

4.1 ตรวจสอบสภาพโดยทั่วไป และความเรียบร้อยครบถ้วนสมบูรณ์ขององค์ประกอบต่าง ๆ

4.2 ตรวจสอบคุณลักษณะเฉพาะดังนี้

4.2.1 ข้อ 1.2 ตรวจสอบด้วยสายตาและหนังสือรับรองทางเทคนิคของผู้ผลิต หรือจากหน่วยงาน หรือสถาบันที่มีหน้าที่ตามที่กฎหมายกำหนด

4.2.2 ข้อ 1.3 ตรวจสอบด้วยสายตาและวัดขนาด

4.2.3 ข้อ 2 - 3 ตรวจสอบด้วยสายตา

4.2.4 ทดลองใช้งาน

คณะกรรมการตรวจสอบคุณลักษณะเฉพาะ สป. สาย สฟ. ของ สฟ.ทบ.

พ.อ.  ผอ.กอง สฟ.ทบ./ประธานกรรมการ

(รัชพล ประดับวงศ์)

พ.อ.  ประจำ สฟ.ทบ./กรรมการ

(ยุทธภูมิ ภูสุข)

พ.ต.  ประจำแผนก ศอ.สฟ.ทบ./กรรมการ

(กฤษณะ แก้วผลึก)

พ.ต.  อจ.รร.สฟ.สฟ.ทบ./กรรมการ

(เทอดชัย รักพรหม)

ร.ท.  ประจำแผนก ผผค.กขส.ศอ.สฟ.ทบ. ช่วยราชการ

(ภาณุเวท สุขนันท์)

ผผว.รง.อว.กขส.ศอ.สฟ.ทบ./กรรมการผู้แทนหน่วยใช้

ร.ท.  ประจำแผนก สฟ.ทบ./กรรมการและเลขานุการ

(เดชธรรม คชอัมพล)

๒๑ ธ.ค. ๖๕

คณะกรรมการตรวจสอบคุณลักษณะเฉพาะสิ่งอุปกรณ์ถาวร สาย สฟ.

พ.อ.  รอง ผบ.รร.สฟ.สฟ.ทบ./ประธานกรรมการ

(รณภพ วิเชียรวรรณ)

พ.ท.  ทน.ผธก/กพ.กรขท.ศขส.สฟ.ทบ./กรรมการผู้แทนหน่วย

(สรยุทธ จุลชาติ)

/เหล่าสายวิทยาการ

ร.อ.  ประจำแผนก ผ.2 รง.อว.กขส.ศอ.สฟ.ทบ.รักษาราชการแทน

(อัครเดช ศรีนวลชาติ)

ทน.ผ.1 รง.อว.กขส.ศอ.สฟ.ทบ./กรรมการผู้แทนหน่วยใช้

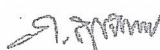
ร.ท.  ประจำแผนก ผผค.กขส.ศอ.สฟ.ทบ. ช่วยราชการ

(ภาณุเวท สุขนันท์)

ผผว.รง.อว.กขส.ศอ.สฟ.ทบ./กรรมการผู้แทนหน่วยใช้

พ.อ.  รอง ผอ.กอง สฟ.ทบ./กรรมการและเลขานุการ

(ชสิทธิ์ ดวงประทีป)

๒๑ ธ.ค. ๖๕

คุณลักษณะเฉพาะสิ่งอุปกรณ์ถาวร สาย สพ.

หมายเลข คอ. 3460 - O - 65 - P - 0404

ชื่อสิ่งอุปกรณ์ เอ็นมิลคาร์ไบด์ สำหรับกัดขึ้นรูปใบกระบี่

หน่วยนับ ชิ้น

1. คุณลักษณะเฉพาะ

1.1 วัตถุประสงค์ในการใช้งาน

ใช้สำหรับติดตั้งกับเครื่องจักรเพื่อสนับสนุนงานกัดกลึงขึ้นรูปใบกระบี่ หรืองานอื่นๆ ภายในโรงงาน

1.2 คุณลักษณะในทางเทคนิค

1.2.1 เอ็นมิลคาร์ไบด์ สำหรับกัดขึ้นรูปใบกระบี่ ทำด้วยคาร์ไบด์ เกรด K10 ถึง K20 หรือวัสดุอื่นที่เทียบเท่าหรือดีกว่า

1.2.2 ปลายด้านคมกัด มีขนาดเส้นผ่านศูนย์กลางตั้งแต่ 2 ถึง 12 มิลลิเมตร หรือมากกว่า

1.3 คุณลักษณะในการออกแบบ

มีลักษณะรูปร่าง และขนาด รายละเอียดตาม ผนวก ก

2. การบรรจุและหีบห่อ

2.1 ตามมาตรฐานของโรงงานผู้ผลิต แต่ทั้งนี้ต้องทำการบรรจุหีบห่ออย่างแน่นหนา มีน้หน้ำ แข็งแรง สามารถป้องกันการชำรุดเสียหาย อันเนื่องมาจากการขนส่งได้อย่างปลอดภัย และต้องป้องกันการเกิดสนิม อันเนื่องมาจากสภาวะต่างๆ ในระหว่างการขนส่ง และระหว่างการเก็บรักษา เช่น ไอน้ำทะเล ความร้อน และความชื้นสัมพัทธ์ในอากาศ เป็นต้น

2.2 ด้านข้างของหีบห่อต้องระบุ ชื่อสิ่งอุปกรณ์ ชื่อบริษัทและประเทศผู้ผลิต เดือน ปี ที่ผลิต จำนวน น้ำหนัก และเลขที่สัญญา

/3. ชื่อกำหนดอื่นๆ...

พ.อ. 5 ธันวาคม

พ.อ. 5 ธันวาคมประธานกรรมการ

พ.อ. 5 ธันวาคมกรรมการและเลขานุการ

พ.ท. 5 ธันวาคมกรรมการผู้แทนหน่วยใช้

ร.อ. 5 ธันวาคมกรรมการผู้แทนหน่วยใช้

ร.อ. 5 ธันวาคมกรรมการผู้แทนหน่วยและเหล่าสายวิชาการ

3. ข้อกำหนดอื่นๆ

เป็นของผลิตใหม่ไม่เคยใช้งานมาก่อน อยู่ในสภาพเรียบร้อย สามารถใช้ราชการได้ทันที

4. วิธีการตรวจสอบ

4.1 ตรวจสอบสภาพโดยทั่วไป และความเรียบร้อยครบถ้วนสมบูรณ์ขององค์ประกอบต่างๆ

4.2 ตรวจสอบคุณลักษณะเฉพาะดังนี้

4.2.1 ข้อ 1.2 ตรวจสอบด้วยสายตา วัดขนาด และหนังสือรับรองทางเทคนิคของผู้ประกอบการหรือผู้ผลิต

4.2.2 ข้อ 1.3 ตรวจสอบด้วยสายตา และวัดขนาด ตามตารางใน หมวด ก ของการจัดทำในคราวนั้น

4.2.3 ข้อ 2 - 3 ตรวจสอบด้วยสายตา

4.2.4 ทดลองใช้งาน ตามข้อ 1.1 โดยการสูบลูกอย่าง อัตรา ร้อยละหนึ่งของการจัดทำในคราวนั้น

(กรณีที่มีเศษให้ปัดขึ้น)

คณะกรรมการตรวจสอบคุณลักษณะเฉพาะ สป. สาย สพ. ของ สพ.ทบ.

พ.อ.  ผอ.กอง สพ.ทบ./ประธานกรรมการ
(รักษา ประดับวงศ์)

พ.อ.  ผอ.รง.กล.กษส.ศอ.สพ.ทบ./กรรมการ
(อัครวัฒน์ เจริญเมธาวัฒน์)

พ.ต.  ประจําแผนก ศอ.สพ.ทบ./กรรมการ
(กฤษณะ แก้วผลึก)

พ.ต.  อจ.รร.สพ.สพ.ทบ./กรรมการ
(เทอดชัย รักพรหม)

ร.อ.  ประจําแผนก ผ.2 รง.อว.กษส.ศอ.สพ.ทบ.
(อัครเดช ศรีนวลชาติ) รักษาการแทน ทน.ผ.1 รง.อว.กษส.ศอ.สพ.ทบ.
/กรรมการผู้แทนหน่วยใช้

ร.ท.  ประจําแผนก สพ.ทบ./กรรมการและเลขานุการ
(เดชธรรม คชอัมพล)

คณะกรรมการตรวจสอบคุณลักษณะเฉพาะสิ่งอุปกรณ์ถาวร สาย สพ.

พ.อ.  รอง ผบ.รร.สพ.สพ.ทบ./ประธานกรรมการ
(รณภพ วิเชียรวรรณ)

พ.ท.  ทน.ผสน.รง.อว.กขส.ศอ.สพ.ทบ. รักษาราชการแทน
(วิรัตน์ นิลแก้ว) ทน.ผ.3 รง.อว.กขส.ศอ.สพ.ทบ./กรรมการผู้แทนหน่วยใช้

ร.อ.  ประจำแผนก ผ.2 รง.อว.กขส.ศอ.สพ.ทบ.
(อัศวเดช ศรีนวลชาติ) รักษาราชการแทน ทน.ผ.1 รง.อว.กขส.ศอ.สพ.ทบ.
/กรรมการผู้แทนหน่วยใช้

ร.อ.  ประจำแผนก ผวช.รง.ชยล.กรขท.ศขส.สพ.ทบ.
(นิพนธ์ ชุนถนอม) /กรรมการผู้แทนหน่วยและเหล่าสายวิชาการ

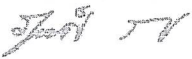
พ.อ.  รอง ผอ.กอง สพ.ทบ./กรรมการและเลขานุการ
(รัฐพงศ์ รอบคอบ)

๖1 มี.ค. 65

พ.อ. ร. ปาน ประธานกรรมการ
พ.อ. อ. ฐิติ กรรมการ
พ.ต. อ. ฐิติ กรรมการ
พ.ต. อ. ฐิติ กรรมการ
ร.อ. อ. ฐิติ กรรมการผู้แทนหน่วยใช้
ร.ท. อ. ฐิติ กรรมการและเลขานุการ

31 มี.ค. 65

คณะกรรมการตรวจสอบคุณลักษณะเฉพาะ สป. สาย สพ. ของ สพ.ทบ.

พ.อ.  ผอ.กอง สพ.ทบ./ประธานกรรมการ
(รัชพล ประดับวงศ์)

พ.อ.  ผอ.รง.กล.กขส.ศอ.สพ.ทบ./กรรมการ
(อัศววัฒน์ เจริญเมธาววัฒน์)

พ.ต.  ประจำแผนก ศอ.สพ.ทบ./กรรมการ
(กฤษณะ แก้วผลึก)

พ.ต.  อจ.รร.สพ.สพ.ทบ./กรรมการ
(เทอดชัย รักพรหม)

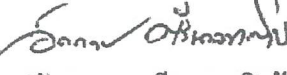
ร.อ.  ประจำแผนก ผ.2 รง.อว.กขส.ศอ.สพ.ทบ.
(อัศวเดช ศรีนวลชาติ) รักษาราชการแทน ทน.ผ.1 รง.อว.กขส.ศอ.สพ.ทบ.
/กรรมการผู้แทนหน่วยใช้

ร.ท.  ประจำแผนก สพ.ทบ./กรรมการและเลขานุการ
(เดชธรรม คชอัมพล)

31 มี.ค. 65

คณะกรรมการตรวจสอบคุณลักษณะเฉพาะสิ่งอุปกรณ์ดาวร สาย สพ.

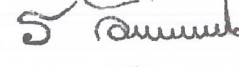
พ.อ.  รอง ผบ.รร.สพ.สพ.ทบ./ประธานกรรมการ
(รณภพ วิเชียรวรรณ)

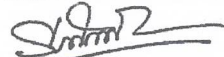
พ.ท.  ทน.ผสน.รง.อว.กขส.ศอ.สพ.ทบ. รักษาราชการแทน
(วิรัตน์ นิลแก้ว) ทน.ผ.3 รง.อว.กขส.ศอ.สพ.ทบ./กรรมการผู้แทนหน่วยใช้

ร.อ.  ประจำแผนก ผ.2 รง.อว.กขส.ศอ.สพ.ทบ.
(อัศวเดช ศรีนวลชาติ) รักษาราชการแทน ทน.ผ.1 รง.อว.กขส.ศอ.สพ.ทบ.
/กรรมการผู้แทนหน่วยใช้

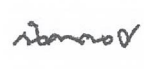
ร.อ.  ประจำแผนก ผวช.รง.ชยล.กรชท.ศขส.สพ.ทบ.
(นิพนธ์ ชุนถนอม) /กรรมการผู้แทนหน่วยและเหล่าสายวิทยาการ

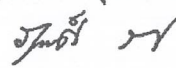
พ.อ.  รอง ผอ.กอง สพ.ทบ./กรรมการและเลขานุการ
(รัฐพงศ์ รอบคอบ)

31 มี.ค. 65

4. วิธีการตรวจสอบ

- 4.1 ตรวจสอบสภาพโดยทั่วไป และความเรียบร้อยสมบูรณ์ขององค์ประกอบต่างๆ
- 4.2 ตรวจสอบคุณลักษณะเฉพาะดังนี้
 - 4.2.1 ข้อ 1.2 ตรวจสอบด้วยสายตาและหนังสือรับรองทางเทคนิคของผู้ประกอบการหรือผู้ผลิต
 - 4.2.2 ข้อ 1.3 ตรวจสอบตามผนวก ก
 - 4.2.3 ข้อ 2 - 3 ตรวจสอบด้วยสายตา
 - 4.2.4 ทดลองใช้งาน ตามข้อ 1.1

คณะกรรมการตรวจสอบคุณลักษณะเฉพาะสิ่งอุปกรณ์ สาย สฟ. ของ สฟ.ทบ.

พ.อ.  นปก.ประจำ สฟ.ทบ./ประธานกรรมการ
(พงศ์พันธ์ เจริญพิบูลย์)

พ.อ.  ประจำ บก.มทบ.18/กรรมการ
(นิติพัฒน์ รอดวงษ์)

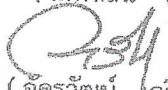
พ.อ.  ผอ.รง.กล.กขส.ศอ.สฟ.ทบ./กรรมการ
(อัครวัฒน์ เจริญเมธาววัฒน์)

พ.ต.  ประจำแผนก ศอ.สฟ.ทบ./กรรมการ
(กัญจนพัฒน์ ตันประดิษฐ์)

ร.อ.  ประจำแผนก ผ.2 รง.อว.กขส.ศอ.สฟ.ทบ.
(อัครเดช ศรีนวลชาติ) รักษาการแทน ทน.ผ.1 รง.อว.กขส.ศอ.สฟ.ทบ./
กรรมการผู้แทนหน่วยใช้

ร.อ.หญิง  ประจำแผนก สฟ.ทบ./กรรมการและเลขานุการ
(ชวลรัตน์ สุวรรณธาดว)

31 มี.ค. 65

คณะกรรมการตรวจสอบคุณลักษณะเฉพาะสิ่งอุปกรณ์ถาวร สาย สฟ.

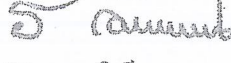
พ.อ.  รอง ผบ.รร.สฟ.สฟ.ทบ./ประธานกรรมการ
(รณภพ วิเชียรวรรณ)

พ.อ.  รอง ผอ.กอง สฟ.ทบ./กรรมการและเลขานุการ
(รัฐพงศ์ รอบคอบ)

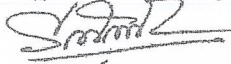
พ.ท.  ทน.ผสน.รง.อว.กขส.ศอ.สฟ.ทบ. รักษาการแทน
(วีรศักดิ์ นิลแก้ว) ทน.ผ.3 รง.อว.กขส.ศอ.สฟ.ทบ./กรรมการผู้แทนหน่วยใช้

ร.อ.  ประจำแผนก ผวช.รง.ขยล.กรขท.ศขส.สฟ.ทบ./
(นิพนธ์ ชุนถนอม) กรรมการผู้แทนหน่วยและเหล่าสายวิชาการ

ร.อ.  ประจำแผนก ผ.2 รง.อว.กขส.ศอ.สฟ.ทบ.
(อัครเดช ศรีนวลชาติ) รักษาการแทน ทน.ผ.1 รง.อว.กขส.ศอ.สฟ.ทบ./
กรรมการผู้แทนหน่วยใช้

31 มี.ค. 65

ผนวก ก

ประกอบคุณลักษณะเฉพาะสิ่งอุปกรณ์ถาวร สาย สฟ.

หมายเลข คฉ. 3130 - O - 65 - P - 0425

ชื่อสิ่งอุปกรณ์ ตลับลูกปืนเม็ดกลม (Ball Bearing) เบอร์ 626-2RS1

หน่วยนับ ตลับ

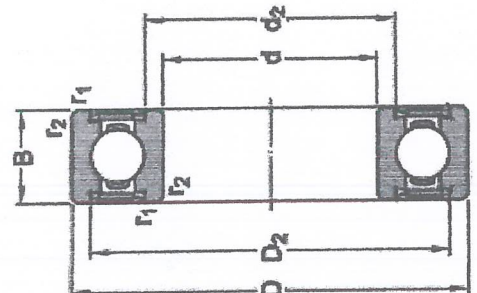

DIMENSIONS		Bore diameter	Outside diameter	Width	Recess diameter	Recess diameter	Chamfer dimension
d	6 mm						
D	19 mm						
B	6 mm						
d2	±8.5 mm						
D2	±16.5 mm						
r1.2	min.0.3 mm						

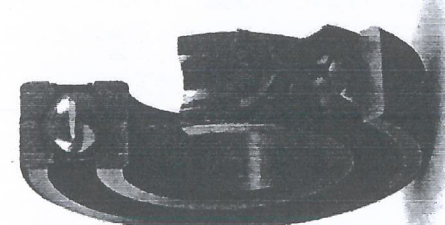







จำนวน	รายการ	ตรวจสอบ	ผู้ตรวจ	หมายเหตุ
1	ตลับลูกปืนเม็ดกลม (Ball Bearing)	✓	ร.ค.	เงื่อนไข
มาตรฐาน: มท.ร. 626-2RS1 มาตรฐาน: มท.ร. 626-2RS1 มาตรฐาน: มท.ร. 626-2RS1				





พ.อ. 5 ammb ประธานกรรมการ
 พ.อ. วิจิตร วิชา กรรมการและเลขานุการ
 พ.ท. วิจิตร วิชา กรรมการผู้แทนหน่วยใช้
 ร.อ. นิพนธ์ กรรมการผู้แทนหน่วยและเหล่าสายวิทยาการ
 ร.อ. วิจิตร วิชา กรรมการผู้แทนหน่วยใช้

พ.อ. 5 ammb

คณะกรรมการตรวจสอบคุณลักษณะเฉพาะสิ่งอุปกรณ์ สาย สฟ. ของ สฟ.ทบ.

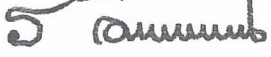
- พ.อ.  นปก.ประจำ สฟ.ทบ./ประธานกรรมการ
(พงศ์พัฒน์ เจริญพิบูลย์)
- พ.อ.  ประจำ บก.มทบ.18/กรรมการ
(นิตพัฒน์ รอดวงษ์)
- พ.อ.  ผอ.รง.กล.กขส.ศอ.สฟ.ทบ./กรรมการ
(อัศววัฒน์ เจริญเมธาววัฒน์)
- พ.ต.  ประจำแผนก ศอ.สฟ.ทบ./กรรมการ
(กฤษณพัฒน์ ต้นประดิษฐ์)
- ร.อ.  ประจำแผนก ผ.2 รง.อว.กขส.ศอ.สฟ.ทบ.
(อัครเดช ศรีนวลชาติ) รักษาราชการแทน ทน.ผ.1 รง.อว.กขส.ศอ.สฟ.ทบ./
กรรมการผู้แทนหน่วยใช้
- ร.อ.หญิง  ประจำแผนก สฟ.ทบ./กรรมการและเลขานุการ
(ชวัลรัตน์ สุวรรณธาดา)
31 มี.ค. 65

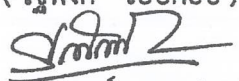
คณะกรรมการตรวจสอบคุณลักษณะเฉพาะสิ่งอุปกรณ์ถาวร สาย สฟ.

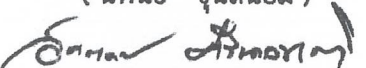
- พ.อ.  รอง ผบ.รร.สฟ.สฟ.ทบ./ประธานกรรมการ
(รณภพ วิเชียรธรรม)
- พ.อ.  รอง ผอ.กอง สฟ.ทบ./กรรมการและเลขานุการ
(รัฐพงศ์ รอบคอบ)
- พ.ท.  ทน.ผสน.รง.อว.กขส.ศอ.สฟ.ทบ. รักษาราชการแทน
(วีรศักดิ์ นิลแก้ว) ทน.ผ.3 รง.อว.กขส.ศอ.สฟ.ทบ./กรรมการผู้แทนหน่วยใช้
- ร.อ.  ประจำแผนก ผวช.รง.ชยล.กรขท.ศชส.สฟ.ทบ./
(นิพนธ์ ชุนถนอม) กรรมการผู้แทนหน่วยและเหล่าสายวิทยาการ
- ร.อ.  ประจำแผนก ผ.2 รง.อว.กขส.ศอ.สฟ.ทบ.
(อัครเดช ศรีนวลชาติ) รักษาราชการแทน ทน.ผ.1 รง.อว.กขส.ศอ.สฟ.ทบ./
กรรมการผู้แทนหน่วยใช้

คุณลักษณะเฉพาะสิ่งอุปกรณ์ถาวร สาย สท.

หมายเลข คอ. 5350 - O - 66 - P - 0393

ชื่อสิ่งอุปกรณ์ งานทรายเรียงซ้อนหลังแข็ง ขนาด 4 นิ้ว
หน่วยนับ อัน

1. คุณลักษณะเฉพาะ

1.1 วัตถุประสงค์ในการใช้งาน

ใช้สำหรับงานผลิตหรืองานซ่อมบำรุงสิ่งอุปกรณ์สายสรรพาวุธ เพื่อขัดแต่งรอยบนชิ้นงาน เช่น รอยเชื่อมของงานผลิต งานซ่อม ที่เกี่ยวกับกระบี่ และดาบทหารม้า รวมทั้งงานอื่น ๆ ภายในโรงงาน

1.2 คุณลักษณะในทางเทคนิค

1.2.1 ทำด้วยผ้าทรายอะลูมิเนียมออกไซด์ หรือวัสดุอื่นที่เทียบเท่า หรือดีกว่า

1.2.2 ด้านหลังของแผ่นผ้าทรายยึดติดกันด้วยกาวหรือวัสดุอื่น ที่สามารถยึดติดได้

1.2.3 ตรงกลางมีรูสำหรับประกอบเข้ากับเครื่องเจียรระในชนิดมือถือ

1.3 คุณลักษณะในการออกแบบ

1.3.1 เป็นแผ่นผ้าทรายขนาดเล็กเรียงซ้อนกันเป็นรูปวงกลม

1.3.2 มีเส้นผ่านศูนย์กลาง ไม่มากกว่า 4 นิ้ว

1.3.3 ขนาดเบอร์ของผ้าทราย (ความหยาบของเม็ดทราย) เบอร์ 40 หรือ เบอร์ 60

2. การบรรจุและหีบห่อ

2.1 ทำการบรรจุหีบห่ออย่างแน่นหนา มั่นคง แข็งแรงสามารถป้องกันการชำรุดเสียหาย อันเนื่องมาจากการขนส่งได้อย่างปลอดภัย และต้องป้องกันการเกิดสนิมอันเนื่องมาจากสภาวะต่าง ๆ ในระหว่างการขนส่ง และระหว่างการเก็บรักษา เช่น ไอน้ำทะเล ความร้อน และความชื้นสัมพัทธ์ในอากาศ เป็นต้น

2.2 ด้านข้างของหีบห่อต้องระบุ ชื่อสิ่งอุปกรณ์ ชื่อบริษัทและประเทศผู้ผลิต เดือน ปี ที่ผลิต จำนวนน้ำหนัก และเลขที่สัญญา

3. ข้อกำหนดอื่น ๆ

3.1 เป็นของผลิตใหม่ ไม่เคยใช้งานมาก่อน อยู่ในสภาพเรียบร้อย สามารถใช้งานได้ตามที่ทางราชการกำหนด

3.2 ขนาดเบอร์ของผ้าทราย (ความหยาบของเม็ดทราย) ตามความต้องการจัดหาในคราวนั้น

3.3 เป็นพัสดุที่ผลิตภายในประเทศ

/4. วิธีการตรวจสอบ...

คณะกรรมการตรวจสอบคุณลักษณะเฉพาะสิ่งอุปกรณ์
สาย สท. ของ สท.ทบ.
พ.อ. ร. ปตท. ประธานกรรมการ
พ.อ. กรรมการ
พ.ท. กรรมการ
ร.ท. กรรมการผู้แทนหน่วยใช้
พ.ท. กรรมการและเลขานุการ

๒๙ ธ.ค. ๖๕

คณะกรรมการตรวจสอบคุณลักษณะเฉพาะสิ่งอุปกรณ์ถาวร
สาย สท.
พ.อ. ประธานกรรมการ
พ.ท. กรรมการผู้แทนหน่วย/เหล่าสายวิชาการ
ร.อ. กรรมการผู้แทนหน่วยใช้
ร.ท. กรรมการผู้แทนหน่วยใช้
พ.อ. กรรมการและเลขานุการ

๒๙ ธ.ค. ๖๕

4. วิธีการตรวจสอบ

4.1 ตรวจสอบสภาพโดยทั่วไป และความเรียบร้อยครบถ้วนสมบูรณ์ขององค์ประกอบต่างๆ

4.2 ตรวจสอบคุณลักษณะเฉพาะดังนี้

4.2.1 ข้อ 1.2 ตรวจสอบด้วยสายตาและหนังสือรับรองทางเทคนิคของผู้ผลิต หรือจากหน่วยงาน หรือสถาบันที่มีหน้าที่ตามที่กฎหมายกำหนด

4.2.2 ข้อ 1.3 ตรวจสอบด้วยสายตาและวัดขนาด

4.2.3 ข้อ 2 - 3 ตรวจสอบด้วยสายตา

4.2.4 ทดลองใช้งาน

คณะกรรมการตรวจสอบคุณลักษณะเฉพาะ สป. สาย สป. ของ สป.ทบ.

พ.อ. 

ผอ.กอง สป.ทบ./ประธานกรรมการ

(รัชพล ประดับวงศ์)

พ.อ.



ประจำ สป.ทบ./กรรมการ

(ยุทธภูมิ กุสุข)

พ.ท.



หน.ศอ.สป.ทบ./กรรมการ

(กฤษณพัฒน์ ตันประดิษฐ์)

ร.ท.



ประจำแผนก ผผค.กชส.ศอ.สป.ทบ./ช่วยราชการ

(ภาณุเวท สุขนันท์)

พ.ท.



ผผว.รง.อว.กชส.ศอ.สป.ทบ./กรรมการผู้แทนหน่วยใช้

(ยิ่งยศ สงวนพวง)

อจ.รร.สป.สป.ทบ./กรรมการและเลขานุการ

๒๑ ธ.ค.๖๕

คณะกรรมการตรวจสอบคุณลักษณะเฉพาะสิ่งอุปกรณ์ถาวร สาย สป.

พ.อ.



รอง ผบ.รร.สป.สป.ทบ./ประธานกรรมการ

(รณภพ วิเชียรธรรม)

พ.ท.



หน.ผธก/กพ.กรชท.ศชส.สป.ทบ.

(สรยุทธ จุลชาติ)

/กรรมการผู้แทนหน่วย/เหล่าสายวิทยาการ

ร.อ.



ประจำแผนก ผ.๒ รง.อว.กชส.ศอ.สป.ทบ.

(อัครเดช ศรีนวลชาติ)

รักษาการแทน ทน.ผ.๑ รง.อว.กชส.ศอ.สป.ทบ.

/กรรมการผู้แทนหน่วยใช้

ร.ท.



ประจำแผนก ผผค.กชส.ศอ.สป.ทบ.

(ภาณุเวท สุขนันท์)

ช่วยราชการ ผผว.รง.อว.กชส.ศอ.สป.ทบ.

พ.อ.



/กรรมการผู้แทนหน่วยใช้

(ชลิกร ดวงประทีป)

รอง ผอ.กอง สป.ทบ./กรรมการและเลขานุการ

๒๑ ธ.ค.๖๕

คุณลักษณะเฉพาะสิ่งอุปกรณ์ถาวร สาย ข. ในอำนาจเจ้ากรมฝ่ายยุทธบริการ สาย ข.

หมายเลข คจ. 4710 - E - 66 - S - 0025

ชื่อสิ่งอุปกรณ์ ทองเหลืองเส้น
หน่วยนับ “ กิโลกรัม ”

1. คุณลักษณะเฉพาะ

1.1 วัตถุประสงค์ในการใช้งาน

ใช้สำหรับงานผลิต งานซ่อม และงานอื่นๆ

1.2 คุณลักษณะในทางเทคนิค

1.2.1 เป็นทองเหลืองเส้นกลม เนื้อแน่น ไม่มีฟองอากาศ

1.2.2 มีผิวหน้าเรียบสม่ำเสมอโดยตลอด

1.2.3 มีส่วนผสมดังนี้-

1.2.3.1 ทองแดง (Cu) 57 - 61%

1.2.3.2 สังกะสี (Zn) 35 - 42%

1.2.3.3 อื่นๆ 1 - 4%

1.3 คุณลักษณะในการออกแบบ

เป็นทองเหลืองเส้นกลม ขนาดเส้นผ่านศูนย์กลาง 4 มิลลิเมตร หรือ 11 มิลลิเมตร หรือขนาดอื่นๆ

ซึ่งทางราชการจะกำหนดขนาดในการจัดหาแต่ละครั้งคราว

2. การบรรจุหีบห่อ ตามมาตรฐานโรงงานผู้ผลิต

3. ข้อกำหนดอื่นๆ

3.1 เป็นผลิตภัณฑ์ภายในประเทศ

3.2 เป็นของใหม่ไม่เคยใช้งานมาก่อน

/4. วิธีการตรวจสอบ...

คณะกรรมการตรวจสอบคุณลักษณะเฉพาะ สป. ถาวร สาย ข.

พ.อ.  ประธานฯ

ร.อ.  กรรมการ/เลขานุการ

ร.ท.  กรรมการ/เหล่าสายวิชาการ

พ.ท.  กรรมการ/ผู้แทนหน่วยใช้

ร.ต.  กรรมการ/ผู้แทนหน่วยใช้

31 ม.ค. 66

คณะกรรมการตรวจสอบคุณลักษณะเฉพาะ สป. สาย ข. ของ กข.

พ.อ.  ประธานกรรมการ

พ.ท.  กรรมการ

พ.ท.  กรรมการ/ผู้แทนหน่วยใช้





ร.ท.  กรรมการ/ผู้แทนหน่วยใช้

19 ม.ค. 66

ชื่อสิ่งอุปกรณ์ ทองเหลืองเส้น





4. วิธีการตรวจสอบ ตามคุณลักษณะเฉพาะสิ่งอุปกรณ์

คณะกรรมการตรวจสอบคุณลักษณะเฉพาะ สป. สาย ข. ของ กช.

1. พ.อ. 
(ชาตรี สิ้นสิง) ผอ.กวก.กช./ประธานกรรมการ
2. พ.ท. 
(กฤษณะ เปรียบยิ่ง) ทน.กยช.กช./กรรมการ
3. พ.ท. 
(ธีรวัชร แนวเงินดี) รอง ผ.2 รง.วรบ.กврบ.ศอ.สพ.ทบ./กรรมการผู้แทนหน่วยใช้
4. ร.ท. 
(พิสุทธิ์ ยอดตรัก) นายทหารส่งกำลัง กคช.กช./กรรมการผู้แทนหน่วยใช้

19 ม.ค. 66

คณะกรรมการตรวจสอบคุณลักษณะเฉพาะ สป. ถาวร สาย ข.

1. พ.อ. 
(สุชาติ ผาโพธิ์) นปก.ประจำ กช./ประธานกรรมการ
2. ร.อ. 
(ปัญญาพล ชุนชำนาญ) อจ.ผสท.กศ.รร.ช.กช./กรรมการผู้แทนหน่วย/เลขานุการ
3. ร.ท. 
(อภิสิทธิ์ บุญมีประเสริฐ) นายทหารควบคุมผลงานซ่อม ช.21/กรรมการผู้แทนหน่วย/
เหล่าสายวิทยาการ
4. พ.ท. 
(ศราวุธ ทองไชย) ทน.ผผว.รง.ชรบ.กврบ.ศอ.สพ.ทบ. รักษาการแทน
ทน.ผผค.กврบ.ศอ.สพ.ทบ./กรรมการผู้แทนหน่วยใช้
5. ร.ต. 
(สามทิตย์ เพ็ญประภากร) นชง.กคช.กช./กรรมการผู้แทนหน่วยใช้

31 ม.ค. 66

คุณลักษณะเฉพาะสิ่งอุปกรณ์ถาวร สาย ข. ในอำนาจเจ้ากรมฝ่ายยุทธบริการ สาย ข.

หมายเลข คจ. 2610 - E - 66 - S - 0004

ชื่อสิ่งอุปกรณ์ ลวดทองเหลือง
หน่วยนับ “ กิโลกรัม ”

1. คุณลักษณะเฉพาะ

1.1 วัตถุประสงค์ในการใช้งาน

ใช้สำหรับงานผลิต งานซ่อม และงานอื่นๆ

1.2 คุณลักษณะในทางเทคนิค

1.2.1 เป็นลวดทองเหลือง เนื้อแน่น ไม่มีฟองอากาศ

1.2.2 มีส่วนผสมดังนี้

1.2.2.1 ทองแดง (Cu) 63 - 67%

1.2.2.2 สังกะสี (Zn) 33 - 37%

1.3 คุณลักษณะในการออกแบบ

เป็นลวดทองเหลือง ขนาดเส้นผ่านศูนย์กลาง 0.5 มิลลิเมตร หรือขนาดและน้ำหนักอื่นๆ ซึ่งทางราชการ จะกำหนดในการจัดหาแต่ละครั้งคราว

2. การบรรจุหีบห่อ ตามมาตรฐานโรงงานผู้ผลิต

3. ข้อกำหนดอื่นๆ

3.1 เป็นผลิตภายในประเทศ

3.2 เป็นของใหม่ไม่เคยใช้งานมาก่อน

/4. วิธีการตรวจสอบ...

คณะกรรมการตรวจสอบคุณลักษณะเฉพาะ สป. ถาวร สาย ข.

พ.อ.  ประธานฯ

ร.อ.  กรรมการ/เลขานุการ

ร.ท.  กรรมการ/เหล่าสายวิทยาการ

พ.ท.  กรรมการ/ผู้แทนหน่วยใช้

ร.ต.  กรรมการ/ผู้แทนหน่วยใช้

16 ม.ค. 66

คณะกรรมการตรวจสอบคุณลักษณะเฉพาะ สป. สาย ข. ของ กข.

พ.อ.  ประธานกรรมการ

พ.ท.  กรรมการ

พ.ท.  กรรมการ/ผู้แทนหน่วยใช้



ร.ท.  กรรมการ/ผู้แทนหน่วยใช้

12 ม.ค. 66

ชื่อสิ่งอุปกรณ์ ลวดทองเหลือง



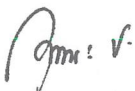

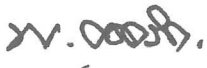
4. วิธีการตรวจสอบ ตามคุณลักษณะเฉพาะสิ่งอุปกรณ์

คณะกรรมการตรวจสอบคุณลักษณะเฉพาะ สป. สาย ช. ของ กช.

1. พ.อ.  (ชาติรี สีมิ่ง) ผอ.กวก.กช./ประธานกรรมการ
2. พ.ท.  (กฤษณะ เปรียบยิ่ง) ทน.กยช.กช./กรรมการ
3. พ.ท.  (ธีรวัชร แนวเงินดี) รอง ผ.2 รง.วรบ.กรบ.ศอ.สพ.ทบ./กรรมการผู้แทนหน่วยใช้
4. ร.ท.  (พิสุทธิ์ ยอดรัก) นายทหารส่งกำลัง กคช.กช. /กรรมการผู้แทนหน่วยใช้

12 ม.ค. 66

คณะกรรมการตรวจสอบคุณลักษณะเฉพาะ สป. ดาวร สาย ช.

1. พ.อ.  (สุชาติ ผาโพธิ์) นปก.ประจำ กช./ประธานกรรมการ
2. ร.อ.  (ปัญญาพล ขุนชำนาญ) อจ.ผสท.กศ.รร.ช.กช. /กรรมการผู้แทนหน่วย/เลขานุการ
3. ร.ท.  (อภิสิทธิ์ บุญมีประเสริฐ) นายทหารควบคุมผลงานซ่อม ช.21/กรรมการผู้แทนหน่วย/
เหล่าสายวิทยาการ
4. พ.ท.  (ศราวุธ ทองไชย) ทน.ผผว.รง.ชรบ.กรบ.ศอ.สพ.ทบ. รักษาการแทน
ทน.ผผค.กรบ.ศอ.สพ.ทบ./กรรมการผู้แทนหน่วยใช้
5. ร.ต.  (สามทิตย์ เพ็ญประภากร) นชง.กคช.กช. /กรรมการผู้แทนหน่วยใช้

16 ม.ค. 66

คุณลักษณะเฉพาะสิ่งอุปกรณ์ถาวร สาย ข. ในอำนาจเจ้ากรมฝ่ายยุทธบริการ สาย ข.

หมายเลข คณ. 2610 - E - 66 - S - 0005

ชื่อสิ่งอุปกรณ์ ลวดทองแดง
หน่วยนับ " กิโลกรัม "

1. คุณลักษณะเฉพาะ

1.1 วัตถุประสงค์ในการใช้งาน

ใช้สำหรับงานผลิต งานซ่อม และงานอื่นๆ

1.2 คุณลักษณะในทางเทคนิค

1.2.1 ลวดทองแดงมีลักษณะเส้นกลม มีผิวเรียบ

1.2.2 มีส่วนผสมดังนี้

1.2.2.1 ทองแดง (Cu) ไม่น้อยกว่า 99.90%

1.2.2.2 เงิน (Ag) ไม่มากกว่า 0.0025%

1.2.2.3 เหล็ก (Fe) ไม่มากกว่า 0.001%

1.3 คุณลักษณะในการออกแบบ

ขนาดเส้นผ่านศูนย์กลาง 0.5 มิลลิเมตร หรือ 1 มิลลิเมตร หรือ 3 มิลลิเมตร หรือ 4 มิลลิเมตร หรือขนาดอื่นๆ ซึ่งทางราชการจะกำหนดในการจัดหาแต่ละครั้งคราว

2. การบรรจุหีบห่อ ตามมาตรฐานโรงงานผู้ผลิต

3. ข้อกำหนดอื่นๆ

3.1 เป็นผลิตภัณฑ์ภายในประเทศ

3.2 เป็นของใหม่ไม่เคยใช้งานมาก่อน

/4. วิธีการตรวจสอบ...

คณะกรรมการตรวจสอบคุณลักษณะเฉพาะ สป. ถาวร สาย ข.

พ.อ.  ประธานฯ

ร.อ.  กรรมการ/เลขานุการ

ร.ท.  กรรมการ/เหล่าสายวิทยาการ

พ.ท.  กรรมการ/ผู้แทนหน่วยใช้

ร.ต.  กรรมการ/ผู้แทนหน่วยใช้

16 ม.ค. 66

คณะกรรมการตรวจสอบคุณลักษณะเฉพาะ สป. สาย ข. ของ กข.

พ.อ.  ประธานกรรมการ

พ.ท.  กรรมการ

พ.ท.  กรรมการ/ผู้แทนหน่วยใช้



ร.ท.  กรรมการ/ผู้แทนหน่วยใช้

12 ม.ค. 66

ชื่อสิ่งอุปกรณ์ ลวดทองแดง



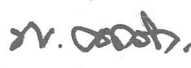

4. วิธีการตรวจสอบ ตามคุณลักษณะเฉพาะสิ่งอุปกรณ์

คณะกรรมการตรวจสอบคุณลักษณะเฉพาะ สป. สาย ช. ของ กช.

1. พ.อ.  (ชาติรี สีมิ่ง) ผอ.กวก.กช./ประธานกรรมการ
2. พ.ท.  (กฤษณะ เปรียบยิ่ง) ทน.กยช.กช./กรรมการ
3. พ.ท.  (ธีรวัชร แนวเงินดี) รอง ผ.2 รง.วรบ.กวรบ.ศอ.สพ.ทบ./กรรมการผู้แทนหน่วยใช้
4. ร.ท.  (พิสุทธิ์ ยอดรัก) นายทหารส่งกำลัง กคช.กช. /กรรมการผู้แทนหน่วยใช้

12 ม.ค. 66

คณะกรรมการตรวจสอบคุณลักษณะเฉพาะ สป. ถาวร สาย ช.

1. พ.อ.  (สุชาติ ผาโพธิ์) นปก.ประจำ กช./ประธานกรรมการ
2. ร.อ.  (ปัญญาพล ขุนชำนาญ) อจ.ผสท.กศ.รร.ช.กช. /กรรมการผู้แทนหน่วย/เลขานุการ
3. ร.ท.  (อภิสิทธิ์ บุญมีประเสริฐ) นายทหารควบคุมผลงานซ่อม ช.21/กรรมการผู้แทนหน่วย/
เหล่าสายวิทยาการ
4. พ.ท.  (ศราวุธ ทองไชย) ทน.ผผว.รง.ชรบ.กวรบ.ศอ.สพ.ทบ. รักษาราชการแทน
ทน.ผผค.กวรบ.ศอ.สพ.ทบ./กรรมการผู้แทนหน่วยใช้
5. ร.ต.  (สามทิตย์ เพ็ญประภากร) นชง.กคช.กช. /กรรมการผู้แทนหน่วยใช้

16 ม.ค. 66

คุณลักษณะเฉพาะสิ่งอุปกรณ์ถาวร สาย ข. ในอำนาจเจ้ากรมฝ่ายยุทธบริการ สาย ข.

หมายเลข คฉ. 2610 - E - 66 - S - 0006

ชื่อสิ่งอุปกรณ์ ลวดอบสังกะสี
หน่วยนับ “ กิโลกรัม ”

1. คุณลักษณะเฉพาะ

1.1 วัตถุประสงค์ในการใช้งาน

ใช้สำหรับรัดสังกะสีหุ้มท่อสตรัม สนับสนุนการผลิตขนวนท่าย หรืองานทั่วไป

1.2 คุณลักษณะในทางเทคนิค

1.2.1 เป็นลวดเหล็กเหนียวอบสังกะสี

1.2.2 มีความยาวต่อเนื่อง โดยไม่ขาดออกจากกัน

1.3 คุณลักษณะในการออกแบบ

เป็นลวดอบสังกะสี ขนาดเส้นผ่านศูนย์กลาง 1 มิลลิเมตร หรือขนาดและน้ำหนักอื่นๆ ซึ่งทางราชการ จะกำหนดในการจัดหาแต่ละครั้งคราว

2. การบรรจุหีบห่อ ตามมาตรฐานโรงงานผู้ผลิต

3. ข้อกำหนดอื่นๆ

3.1 เป็นผลิตภัณฑ์ภายในประเทศ

3.2 เป็นของใหม่ไม่เคยใช้งานมาก่อน

/4. วิธีการตรวจสอบ...

คณะกรรมการตรวจสอบคุณลักษณะเฉพาะ สป. ถาวร สาย ข.

พ.อ.  ประธานฯ

ร.อ.  กรรมการ/เลขานุการ

ร.ท.  กรรมการ/เหล่าสายวิทยาการ

พ.ท.  กรรมการ/ผู้แทนหน่วยใช้

ร.ต.  กรรมการ/ผู้แทนหน่วยใช้

16 ม.ค. 66

คณะกรรมการตรวจสอบคุณลักษณะเฉพาะ สป. สาย ข. ของ กช.

พ.อ.  ประธานกรรมการ

พ.ท.  กรรมการ

พ.ท.  กรรมการ/ผู้แทนหน่วยใช้





ร.ท.  กรรมการ/ผู้แทนหน่วยใช้

12 ม.ค. 66

ชื่อสิ่งอุปกรณ์ ลวดอาบสังกะสี





4. วิธีการตรวจสอบ ตามคุณลักษณะเฉพาะสิ่งอุปกรณ์

คณะกรรมการตรวจสอบคุณลักษณะเฉพาะ สป. สาย ข. ของ กช.

1. พ.อ.  (ชาติรี สีมั่ง) ผอ.กวก.กช./ประธานกรรมการ
2. พ.ท.  (กฤษณะ เปรียบย้ง) ทน.กยช.กช./กรรมการ
3. พ.ท.  (ธีรวัชร แนวจินดี) รอง ผ.2 รง.วรบ.กврบ.ศอ.สพ.ทบ./กรรมการผู้แทนหน่วยใช้
4. ร.ท.  (พิสุทธิ์ ยอดรัก) นายทหารส่งกำลัง กคช.กช. /กรรมการผู้แทนหน่วยใช้

12 ม.ค. 66

คณะกรรมการตรวจสอบคุณลักษณะเฉพาะ สป. ถาวร สาย ข.

1. พ.อ.  (สุชาติ ฝ่าโพธิ์) นปก.ประจำ กช./ประธานกรรมการ
2. ร.อ.  (ปัญญาพล ขุนชำนาญ) อจ.ผสท.กศ.รร.ช.กช. /กรรมการผู้แทนหน่วย/เลขานุการ
3. ร.ท.  (อภิสิทธิ์ บุญมีประเสริฐ) นายทหารควบคุมผลงานซ่อม ข.21/กรรมการผู้แทนหน่วย/
เหล่าสายวิทยาการ
4. พ.ท.  (ศราวุธ ทองไชย) ทน.ผผว.รง.ชรบ.กврบ.ศอ.สพ.ทบ. รักษาราชการแทน
ทน.ผผค.กврบ.ศอ.สพ.ทบ./กรรมการผู้แทนหน่วยใช้
5. ร.ต.  (สามทิตย์ เพ็ญประภากร) นชง.กคช.กช. /กรรมการผู้แทนหน่วยใช้

16 ม.ค. 66

คุณลักษณะเฉพาะสิ่งอุปกรณ์ถาวร สาย ช. ในอำนาจเจ้ากรมฝ่ายยุทธบริการ สาย ช.

หมายเลข คณ. 5120 - E - 66 - S - 0007

ชื่อสิ่งอุปกรณ์ กรรไกรตัดโลหะ
หน่วยนับ “ อัน ”

1. คุณลักษณะเฉพาะ

1.1 วัตถุประสงค์ในการใช้งาน
ใช้สำหรับตัดโลหะ ในงานผลิต งานซ่อมบำรุง หรืออื่นๆ

1.2 คุณลักษณะในทางเทคนิค

1.2.1 ทำจากเหล็กกล้า

1.2.2 สามารถตัดโลหะได้

1.2.3 มีสปริงหรือแทนสปริงติดอยู่ที่ด้ามจับที่ 2 ด้าน เพื่อช่วยในการเปิดปากกรรไกร

1.3 คุณลักษณะในการออกแบบ

เป็นกรรไกรตัดโลหะ ขนาดยาว 8 นิ้ว หรือขนาดอื่นๆ ซึ่งทางราชการจะกำหนดในการจัดหา
แต่ละครั้งคราว

2. การบรรจุหีบห่อ ตามมาตรฐานโรงงานผู้ผลิต

3. ข้อกำหนดอื่นๆ เป็นของใหม่ไม่เคยใช้งานมาก่อน สามารถใช้งานได้ทันที

/4. วิธีการตรวจสอบ...

คณะกรรมการตรวจสอบคุณลักษณะเฉพาะ สป. ถาวร สาย ช.

พ.อ.  ประธานฯ

พ.อ.  กรรมการ/เลขานุการ

ร.ท.  กรรมการ/เหล่าสายวิทยาการ

พ.ท.  กรรมการ/ผู้แทนหน่วยใช้

ร.ต.  กรรมการ/ผู้แทนหน่วยใช้

๑๒ ม.ค. ๖๖

คณะกรรมการตรวจสอบคุณลักษณะเฉพาะ สป. สาย ช. ของ กช.

พ.อ.  ประธานกรรมการ

พ.ท.  กรรมการ

พ.ท.  กรรมการ/ผู้แทนหน่วยใช้

ร.ท.  กรรมการ/ผู้แทนหน่วยใช้

๑๒ ม.ค. ๖๖





ชื่อสิ่งอุปกรณ์ กรรไกรตัดโลหะ

4. วิธีการตรวจสอบ

4.1 ตามคุณลักษณะเฉพาะสิ่งอุปกรณ์

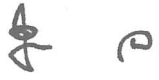



4.2 ทดลองใช้งาน

คณะกรรมการตรวจสอบคุณลักษณะเฉพาะ สป. สาย ช. ของ กช.

1. พ.อ.  ผอ.กวก.กช./ประธานกรรมการ
(ชาตรี สีมั่ง)
2. พ.ท.  ทน.กยช.กช./กรรมการ
(ฤชณะ เปรียบยิ่ง)
3. พ.ท.  รอง ผ.2 รง.วรบ.กврบ.ศอ.สพ.ทบ./กรรมการผู้แทนหน่วยใช้
(ธีรวัชร แนวเงินดี)
4. ร.ท.  นายทหารส่งกำลัง กคช.กช. /กรรมการผู้แทนหน่วยใช้
(พิสุทธิ์ ยอดศรี)

12 ม.ค. 66

คณะกรรมการตรวจสอบคุณลักษณะเฉพาะ สป. ถาวร สาย ช.

1. พ.อ.  นปก.ประจำ กช./ประธานกรรมการ
(สุชาติ ผาโพธิ์)
2. ร.อ.  อจ.ผสท.กศ.รร.ช.กช. /กรรมการผู้แทนหน่วย/เลขานุการ
(ปัญญาพล ขุนธานี)
3. ร.ท.  นายทหารควบคุมผลงานซ่อม ช.21/กรรมการผู้แทนหน่วย/
(อภิสิทธิ์ บุญมีประเสริฐ) เหล่าสายวิทยาการ
4. พ.ท.  ทน.ผผว.รง.ชรบ.กврบ.ศอ.สพ.ทบ. รักษาราชการแทน
(ศราวุธ ทองไชย) ทน.ผผค.กврบ.ศอ.สพ.ทบ./กรรมการผู้แทนหน่วยใช้
5. ร.ต.  นชง.กคช.กช. /กรรมการผู้แทนหน่วยใช้
(สามทิพย์ เพ็ญประภากร)

12 ม.ค. 66

คุณลักษณะเฉพาะสิ่งอุปกรณ์ถาวร สาย ช. ในอำนาจเจ้ากรมฝ่ายยุทธบริการ

หมายเลข คณ. 5306 - E - 66 - S - 0008

ชื่อสิ่งอุปกรณ์ ชุดสลักเกลียวพร้อมทางปลา

หน่วยนับ " ชุด "

1. คุณลักษณะเฉพาะ

1.1 วัตถุประสงค์ในการใช้งาน

ใช้สำหรับสนับสนุนงานผลิตต่างๆ และงานซ่อมบำรุงอื่นๆ

1.2 คุณลักษณะในทางเทคนิค

1.2.1 โบลต์

1.2.1.1 ทำจากเหล็กชุบสังกะสี หรือดีกว่า

1.2.1.2 เป็นชนิดหัวกลมผ่า

1.2.2 หัวนัต ทำจากเหล็กชุบสังกะสี

1.3 คุณลักษณะในการออกแบบ

1.3.1 ขนาดเส้นผ่านศูนย์กลางของโบลต์ 3/16 นิ้ว ยาว 2 1/2 นิ้ว

1.3.2 ขนาดเกลียวของโบลต์ 24 เกลียว

1.3.3 หัวนัตมีลักษณะเป็นทางปลา

1.3.4 ขนาดเส้นผ่านศูนย์กลางของหัวนัต 3/16 นิ้ว

1.3.5 ขนาดเกลียวของหัวนัต 24 เกลียว

2. การบรรจุหีบห่อ ตามมาตรฐานโรงงานผู้ผลิต

3. ข้อกำหนดอื่นๆ

3.1 เป็นผลิตภัณฑ์ภายในประเทศ

3.2 เป็นของใหม่ไม่เคยใช้งานมาก่อน สามารถใช้งานได้ทันที

/4. วิธีการตรวจสอบ...

คณะกรรมการตรวจสอบคุณลักษณะเฉพาะ สป. ถาวร สาย ช.

พ.อ.  ประธานฯ

ร.อ.  กรรมการ/เลขานุการ

ร.ท.  กรรมการ/เหล่าสายวิทยาการ

พ.ท.  กรรมการ/ผู้แทนหน่วยใช้

ร.ต.  กรรมการ/ผู้แทนหน่วยใช้

12 ม.ค. 66

คณะกรรมการตรวจสอบคุณลักษณะเฉพาะ สป. สาย ช. ของ กช.

พ.อ.  ประธานกรรมการ

พ.ท.  กรรมการ

พ.ท.  กรรมการ/ผู้แทนหน่วยใช้



ร.ท.  กรรมการ/ผู้แทนหน่วยใช้

12 ม.ค. 66

ชื่อสิ่งอุปกรณ์ ชุดสลักเกลียวพร้อมทางปลา



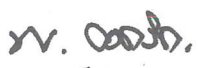

4. วิธีการตรวจสอบ ตามคุณลักษณะเฉพาะสิ่งอุปกรณ์

คณะกรรมการตรวจสอบคุณลักษณะเฉพาะ สป. สาย ช. ของ กช.

1. พ.อ.  (ชาติรี สีมั่ง) ผอ.กวก.กช./ประธานกรรมการ
2. พ.ท.  (กฤษณะ เปรียบยิ่ง) ทน.กยช.กช./กรรมการ
3. พ.ท.  (ธีรวัชร แนวนเงินดี) รอง ผ.2 รง.วรบ.กวรบ.ศอ.สพ.ทบ./กรรมการผู้แทนหน่วยใช้
4. ร.ท.  (พิสุทธิ์ ยอดรัก) นายทหารส่งกำลัง กคช.กช. /กรรมการผู้แทนหน่วยใช้

12 ม.ค. 66

คณะกรรมการตรวจสอบคุณลักษณะเฉพาะ สป. ถาวร สาย ช.

1. พ.อ.  (สุชาติ ผาโพธิ์) นปก.ประจำ กช./ประธานกรรมการ
2. ร.อ.  (ปัญญาพล ชุนชำนาญ) อจ.ผสท.กศ.รร.ช.กช. /กรรมการผู้แทนหน่วย/เลขานุการ
3. ร.ท.  (อภิสิทธิ์ บุญมีประเสริฐ) นายทหารควบคุมผลงานซ่อม ช.21/กรรมการผู้แทนหน่วย/
เหล่าสายวิทยาการ
4. พ.ท.  (ศราวุธ ทองไชย) ทน.ผผว.รง.ชรบ.กวรบ.ศอ.สพ.ทบ. รักษาราชการแทน
ทน.ผผค.กวรบ.ศอ.สพ.ทบ./กรรมการผู้แทนหน่วยใช้
5. ร.ต.  (สามทิตย์ เพ็ญประภากร) นชง.กคช.กช. /กรรมการผู้แทนหน่วยใช้

12 ม.ค. 66

คณะกรรมการผู้ควบคุมอาหาร สาย ช. ในอำนาจเจ้ากรมฝ่ายยุทธบริการ สาย ช.

หมายเลข คอ. 5120 - E - 63 - P - 0032

ชื่อผู้ควบคุม ดอกส่ว้นเจาะเหล็ก

หมายเลข " ดอก "

1. คุณสมบัติเฉพาะ

1.1 วัตถุประสงค์ในการใช้งาน

ใช้สำหรับเจาะเหล็ก

1.2 คุณสมบัติในทางเทคนิค

1.2.1 ทำด้วยเหล็กชนิดไฮสปีด

1.2.2 มีเกลียว ตามมาตรฐานโรงงานผู้ผลิต

1.2.3 ขนาดเส้นผ่านศูนย์กลางและความยาวของดอกส่ว้น ตามที่ทางราชการกำหนด

1.3 คุณสมบัติในการออกแบบ

เป็นแท่งเหล็กกลม มีเกลียว

2. การบรรจุและหีบห่อ

ตามมาตรฐานโรงงานผู้ผลิต

3. ข้อกำหนดอื่นๆ

เป็นของใหม่ไม่เคยใช้งานมาก่อน

4. วิธีการตรวจสอบ

4.1 ตามคุณสมบัติเฉพาะ

4.2 ทดลองใช้เจาะเหล็ก

คณะกรรมการตรวจสอบคุณสมบัติเฉพาะ สป.สาย ช. ของ กช.

1. พ.อ.  ผอ.กวก.กช./ประธานกรรมการ
(วิริยะ เกิดสุข)

2. พ.อ.  รอง ผอ.กยช.กช./กรรมการ
(สุธีร์ อำไพทรัพย์)

3. ร.ต.  นายทหารชำนาญงาน กคช.กช./กรรมการผู้แทนหน่วยใช้
(ประมวล สีลาอาสน์)

17 / ก.ย. / 63

สภามหาวิทยาลัยเกษตรศาสตร์

มติที่ประชุมของสภามหาวิทยาลัยเกษตรศาสตร์ สป. สาย ช. ของ ทบ.

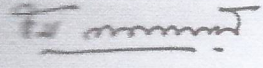
1. ผอ. 
(ชูพงษ์ พรหมรุ่งเรือง)

ผศ.พิเศษ ทบ./ประธานกรรมการ

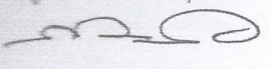
2. ผอ. 
(กิตติ สินสวัสดิ์)

รอง ผอ.กคช.กช./กรรมการ

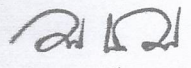
3. ผอ. 
(ณรงค์ฤทธิ์ เต็มลาภ)

หน.กบ.ทบ./กรรมการ

17 / ก.จ. / 63

คุณลักษณะเฉพาะสิ่งอุปกรณ์ถาวร สาย ข. ในอำนาจเจ้ากรมฝ่ายยุทธบริการ

หมายเลข คณ. 5136 - E - 66 - S - 0026

ชื่อสิ่งอุปกรณ์ ตีแปปเกลียวตัวเมีย

หน่วยนับ " อัน "

1. คุณลักษณะเฉพาะ

1.1 วัตถุประสงค์ในการใช้งาน

ใช้สำหรับตีแปปเกลียวตัวเมีย สนับสนุนงานผลิตต่างๆ และงานซ่อมบำรุงอื่นๆ

1.2 คุณลักษณะในทางเทคนิค ทำจากเหล็กไฮสปีด

1.3 คุณลักษณะในการออกแบบ

เป็นตีแปปเกลียวตัวเมียขนาดเส้นผ่านศูนย์กลาง เอ็ม 6 x 1 หรือขนาดอื่นๆ ซึ่งทางราชการจะกำหนดขนาดในการจัดหาแต่ละครั้งคราว

2. การบรรจุหีบห่อ ตามมาตรฐานโรงงานผู้ผลิต

3. ข้อกำหนดอื่นๆ เป็นของใหม่ไม่เคยใช้งานมาก่อน สามารถใช้งานได้ทันที

/4. วิธีการตรวจสอบ...

คณะกรรมการตรวจสอบคุณลักษณะเฉพาะ สป. ถาวร สาย ข.

พ.อ.  ประธานฯ

ร.อ.  กรรมการ/เลขานุการ

ร.ท.  กรรมการ/เหล่าสายวิทยาการ

พ.ท.  กรรมการ/ผู้แทนหน่วยใช้

ร.ต.  กรรมการ/ผู้แทนหน่วยใช้

31 ม.ค. 66

คณะกรรมการตรวจสอบคุณลักษณะเฉพาะ สป. สาย ข. ของ กข.

พ.อ.  ประธานกรรมการ

พ.ท.  กรรมการ

พ.ท.  กรรมการ/ผู้แทนหน่วยใช้

ร.ท.  กรรมการ/ผู้แทนหน่วยใช้

19 ม.ค. 66





ชื่อสิ่งอุปกรณ์ ตีพิมพ์เกี่ยวกับตัวเมีย

4. วิธีการตรวจสอบ





4.1 ตามคุณลักษณะเฉพาะสิ่งอุปกรณ์

4.2 ทดลองใช้งาน

คณะกรรมการตรวจสอบคุณลักษณะเฉพาะ สป. สาย ข. ของ กข.

1. พ.อ.  ค
(ชาตรี สีผึ้ง) ผอ.กวก.กช./ประธานกรรมการ
 2. พ.ท.  ี
(กฤษณะ เปรียบยง) ทน.กยช.กช./กรรมการ
 3. พ.ท.  ี
(ธีรวัชร แนวเงินดี) รอง ผ.2 รง.วรบ.กврบ.ศอ.สพ.ทบ./กรรมการผู้แทนหน่วยใช้
 4. ร.ท.  ี
(พิสุทธิ์ ยอดรัก) นายทหารส่งกำลัง กคช.กช. /กรรมการผู้แทนหน่วยใช้
- 19 ม.ค. 66

คณะกรรมการตรวจสอบคุณลักษณะเฉพาะ สป. ถาวร สาย ข.

1. พ.อ.  ี
(สุชาติ ผาโพธิ์) นปก.ประจำ กช./ประธานกรรมการ
 2. ร.อ.  ี
(ปัญญาพล ขุนขำนิ) อจ.ผสท.กศ.รร.ช.กช. /กรรมการผู้แทนหน่วย/เลขานุการ
 3. ร.ท.  ี
(อภิสิทธิ์ บุญมีประเสริฐ) นายทหารควบคุมผลงานซ่อม ช.21/กรรมการผู้แทนหน่วย/
เหล่าสายวิทยาการ
 4. พ.ท.  ี
(ศราวุธ ทองไชย) ทน.ผผว.รง.ชรบ.กврบ.ศอ.สพ.ทบ. รักษาการแทน
ทน.ผผค.กврบ.ศอ.สพ.ทบ./กรรมการผู้แทนหน่วยใช้
 5. ร.ต.  ี
(สามทิตย์ เพ็ญประภากร) นชง.กคช.กช. /กรรมการผู้แทนหน่วยใช้
- (สามทิตย์ เพ็ญประภากร)

31 ม.ค. 66

คุณลักษณะเฉพาะสิ่งอุปกรณ์ถาวร สาย ช. ในอำนาจเจ้ากรมฝ่ายยุทธบริการ

หมายเลข คจ. 5136 - E - 66 - S - 0032

ชื่อสิ่งอุปกรณ์ แท้ปเกลียวตัวผู้ ชนิดเกลียวสว่าน

หน่วยนับ " ชุด "

1. คุณลักษณะเฉพาะ

1.1 วัตถุประสงค์ในการใช้งาน

ใช้สำหรับสนับสนุนงานผลิต และงานซ่อมบำรุงอื่นๆ

1.2 คุณลักษณะในทางเทคนิค

1.2.1 ทำจากเหล็กไฮสปีด หรือดีกว่า

1.2.2 ชนิดเกลียวสว่าน

1.3 คุณลักษณะในการออกแบบ

1.3.1 เป็นแท้ปเกลียวตัวผู้ชนิดเกลียวสว่าน

1.3.2 ขนาดเส้นผ่านศูนย์กลาง 1/8 นิ้ว x 40 เกลียว/นิ้ว หรือ ขนาด 3/16 นิ้ว x 24 เกลียว/นิ้ว หรือขนาดอื่นๆ ซึ่งทางราชการจะกำหนดในการจัดหาแต่ละครั้งคราว

1.3.3 ใน 1 ชุด มีจำนวนไม่น้อยกว่า 10 อัน

2. การบรรจุหีบห่อ ตามมาตรฐานโรงงานผู้ผลิต

3. ข้อกำหนดอื่นๆ เป็นของใหม่ไม่เคยใช้งานมาก่อน สามารถใช้งานได้ทันที

/4. วิธีการตรวจสอบ...

คณะกรรมการตรวจสอบคุณลักษณะเฉพาะ สป. ถาวร สาย ช.

พ.อ.  ประธานฯ

ร.อ.  กรรมการ/เลขานุการ

ร.ต.  กรรมการ/เหล่าสายวิทยาการ

พ.ท.  กรรมการ/ผู้แทนหน่วยใช้

ร.ต.  กรรมการ/ผู้แทนหน่วยใช้

6 ก.พ. 66

คณะกรรมการตรวจสอบคุณลักษณะเฉพาะ สป. สาย ช. ของ กข.

พ.อ.  ประธานกรรมการ

พ.ท.  กรรมการ

พ.ท.  กรรมการ/ผู้แทนหน่วยใช้

ร.ท.  กรรมการ/ผู้แทนหน่วยใช้

31 ม.ค. 66





ชื่อสิ่งอุปกรณ์ แท็บเล็ตตัวผู้ ชนิดเกลิยวสว่าน

4. วิธีการตรวจสอบ



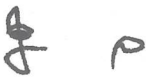

4.1 ตามคุณลักษณะเฉพาะสิ่งอุปกรณ์

4.2 ทดลองใช้งาน

คณะกรรมการตรวจสอบคุณลักษณะเฉพาะ สป. สาย ข. ของ กข.

1. พ.อ.  ผอ.กวก.กข./ประธานกรรมการ
(ชาติรี สีมิ่ง)
 2. พ.ท.  ทน.กยช.กข./กรรมการ
(ฤกษ์ชัย เปรียบยิ่ง)
 3. พ.ท.  รอง ผ.2 รง.วรบ.กврบ.ศอ.สพ.ทบ./กรรมการผู้แทนหน่วยใช้
(ธีรวัชร แนวเงินดี)
 4. ร.ท.  ประจำแผนก ผผค.กขส.ศอ.สพ.ทบ. ปฏิบัติหน้าที่ ทน.ผ.1
รง.อว.กขส.ศอ.สพ.ทบ./กรรมการผู้แทนหน่วยใช้
(ภาณุเวท สุขนันท์)
- 31 ม.ค. 66

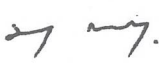
คณะกรรมการตรวจสอบคุณลักษณะเฉพาะ สป. ฉวธร สาย ข.

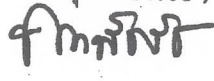
1. พ.อ.  นปก.ประจำ กข./ประธานกรรมการ
(สุชาติ ผาโพธิ์)
 2. ร.อ.  นายทหารซ่อมบำรุงเครื่องมือช่าง กรรมการผู้แทนหน่วย/
เลขานุการ
(กวี เนียมประเสริฐ)
 3. ร.ต.  นายทหารชำนาญงาน กคช.กข./กรรมการผู้แทนหน่วย/
เหล่าสายวิทยาการ
(มนตรา ทาเกตุ)
 4. พ.ท.  ทน.ผผว.รง.ชรบ.กврบ.ศอ.สพ.ทบ. รักษาราชการแทน
ทน.ผผค.กврบ.ศอ.สพ.ทบ./กรรมการผู้แทนหน่วยใช้
(ศราวุธ ทองไชย)
 5. ร.ต.  ผผค.รง.อว.กขส.ศอ.สพ.ทบ. ปฏิบัติหน้าที่ ทน.ผ.2
รง.อว.กขส.ศอ.สพ.ทบ./กรรมการผู้แทนหน่วยใช้
(พงษ์ธวัช พงษ์ศรียา)
- 6 ก.พ. 66

คุณลักษณะเฉพาะสิ่งอุปกรณ์ถาวร สาย ช. ในอำนาจเจ้ากรมฝ่ายยุทธบริการ สาย ช.

หมายเลข คจ. 3455 - E - 62 - S - 0006

ชื่อสิ่งอุปกรณ์ ใบเลื่อยเลื่อยเหล็ก

หน่วยนับ " ใบ "

1. คุณลักษณะเฉพาะ

1.1 วัตถุประสงค์ในการใช้งาน

ใช้สำหรับเลื่อยเหล็ก

1.2 คุณลักษณะในทางเทคนิค

1.2.1 เป็นเหล็ก High Speed Steel

1.2.2 ความหนา ยาว และขนาดของฟัน ตามที่ต้องการ หรือตามตัวอย่าง

1.3 คุณลักษณะในการออกแบบ

2. การบรรจุและหีบห่อ

ตามมาตรฐานในท้องตลาด

3. ข้อกำหนดอื่นๆ

เป็นของใหม่ไม่เคยใช้งานมาก่อน

4. วิธีการตรวจสอบ

4.1 ตัดเหล็กกล้าได้, ฟันเลื่อยไม่หักบิ่นเมื่อทดสอบ

4.2 ตรวจสอบและทดสอบให้เป็นไปตามตัวอย่าง หรือตามคุณลักษณะเฉพาะที่ได้ระบุไว้



/คณะกรรมการตรวจ...

ท.อ. 

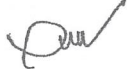

4 ก.ค. 2562

ชื่อสิ่งอุปกรณ์ ใบเลื่อยเลื่อยเหล็ก

คณะกรรมการตรวจสอบคุณลักษณะเฉพาะ สป.สาย ช. ของ กช.

1. พ.อ.  ผอ.กวก.กช./ประธานกรรมการ
(สมศักดิ์ แสงศักดิ์)
2. พ.อ.  รอง ผอ.กยช.กช./กรรมการ
(จารึก แก้วผลึก)
3. พ.ท.  สถาปนิก พล.ช. ช่วยราชการ ช.11/กรรมการผู้แทนหน่วยใช้
(อีระพล อารีพันธุ์)
4. ร.ต.  ประจําแผนกควบคุม สป.กคช.กช./กรรมการผู้แทนหน่วยใช้
(วีรวัฒน์ เลอาารีกิจ)
4 / ก.ค. / 62

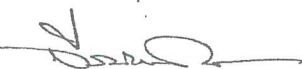
คณะกรรมการตรวจสอบคุณลักษณะเฉพาะ สป. สาย ช. ของ ทบ.

1. พล.ต.  ผทค.ทบ./ประธานกรรมการ
(จีรนนท์ กัณทวงศ์)
2. พ.อ.  รอง ผอ.กวก.กช./กรรมการ
(กำชัย กุศลทรามาส)
3. พ.ท.  ทน.กบ.ทบ./กรรมการ
(ธนาธิป วิบุลานุสาสน์)
๒๕ / กค / ๖๒

คุณลักษณะเฉพาะสิ่งอุปกรณ์ถาวร สาย ข. ในอำนาจเจ้ากรมฝ่ายยุทธบริการ

หมายเลข คจ. 3030 - E - 66 - S - 0009

ชื่อสิ่งอุปกรณ์ สายพานผ้าใบ

หน่วยนับ " เมตร "

1. คุณลักษณะเฉพาะ

1.1 วัตถุประสงค์ในการใช้งาน

ใช้สำหรับถ่ายทอดกำลังของเครื่องจักร

1.2 คุณลักษณะในทางเทคนิค

สายพานทำจากผ้าฝ้าย หรือดีกว่า

1.3 คุณลักษณะในการออกแบบ

เป็นสายพานผ้าใบ มีลักษณะแบน มีความกว้าง 1 ½ นิ้ว x 4 ชั้น หรือมีความกว้าง 2 นิ้ว x 4 ชั้น หรือมีความกว้าง 2 ½ นิ้ว x 4 ชั้น หรือมีความกว้างอื่นๆ ซึ่งทางราชการจะกำหนดในการจัดหาแต่ละครั้งคราว

2. การบรรจุหีบห่อ ตามมาตรฐานโรงงานผู้ผลิต

3. ข้อกำหนดอื่นๆ

3.1 เป็นผลิตภัณฑ์ภายในประเทศ

3.2 เป็นของใหม่ไม่เคยใช้งานมาก่อน สามารถใช้งานได้ทันที

/4. วิธีตรวจสอบ...

คณะกรรมการตรวจสอบคุณลักษณะเฉพาะ สป. ถาวร สาย ข.

พ.อ.  ประธานฯ

ร.อ.  กรรมการ/เลขานุการ

ร.ท.  กรรมการ/เหล่าสายวิทยาการ

พ.ท.  กรรมการ/ผู้แทนหน่วยใช้

ร.ต.  กรรมการ/ผู้แทนหน่วยใช้

12 ม.ค. 66

คณะกรรมการตรวจสอบคุณลักษณะเฉพาะ สป. สาย ข. ของ กข.

พ.อ.  ประธานกรรมการ

พ.ท.  กรรมการ

พ.ท.  กรรมการ/ผู้แทนหน่วยใช้



ร.ท.  กรรมการ/ผู้แทนหน่วยใช้

12 ม.ค. 66

ชื่อสิ่งอุปกรณ สายเป็นผ้าใบ



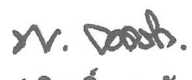

4. วิธีการตรวจสอบ ตามคุณลักษณะเฉพาะสิ่งอุปกรณ

คณะกรรมการตรวจสอบคุณลักษณะเฉพาะ สป. สาย ข. ของ กข.

1. พ.อ.  (ชาติรี สีมั่ง) ผอ.กวก.กข./ประธานกรรมการ
2. พ.ท.  (กฤษณะ เปรียบยิ่ง) ทน.กยช.กข./กรรมการ
3. พ.ท.  (ธีรวัชร แนวเงินดี) รอง ผ.2 รง.วรบ.กврบ.ศอ.สพ.ทบ./กรรมการผู้แทนหน่วยใช้
4. ร.ท.  (พิสุทธิ ยอดรัก) นายทหารส่งกำลัง กคช.กข. /กรรมการผู้แทนหน่วยใช้

12 ม.ค. 66

คณะกรรมการตรวจสอบคุณลักษณะเฉพาะ สป. ถาวร สาย ข.

1. พ.อ.  (สุชาติ ผาโพธิ์) นปก.ประจำ กข./ประธานกรรมการ
2. ร.อ.  (ปิณฑพล ชุนชานี) อจ.ผสท.กศ.รร.ช.กข. /กรรมการผู้แทนหน่วย/เลขานุการ
3. ร.ท.  (อมิตีธี บุญมีประเสริฐ) นายทหารควบคุมผลงานซ่อม ช.21/กรรมการผู้แทนหน่วย/
เหล่าสายวิทยาการ
4. พ.ท.  (ศราวุธ ทองไชย) ทน.ผผว.รง.ชรบ.กврบ.ศอ.สพ.ทบ. รักษาราชการแทน
ทน.ผผค.กврบ.ศอ.สพ.ทบ./กรรมการผู้แทนหน่วยใช้
5. ร.ต.  (สามทิตย์ เพ็ญประภากร) นชง.กคช.กข. /กรรมการผู้แทนหน่วยใช้

12 ม.ค. 66

คุณลักษณะเฉพาะสิ่งอุปกรณ์ถาวร สาย ข. ในอำนาจเจ้ากรมฝ่ายยุทธบริการ สาย ข.

หมายเลข คจ. 5120 - E - 63 - S - 0031

ชื่อสิ่งอุปกรณ์ แผ่นซีดีไฟเบอร์

หน่วยนับ “ แผ่น ”

1. คุณลักษณะเฉพาะ

1.1 วัตถุประสงค์ในการใช้งาน

ใช้สำหรับขีดและเจียรนัยโลหะ

1.2 คุณลักษณะในทางเทคนิค

1.2.1 ทำด้วยไฟเบอร์ผสมแข็งเหนียว หนาไม่น้อยกว่า ¼ นิ้ว ชนิดผิวหยาบ หรือผิวละเอียด และขนาดเส้นผ่านศูนย์กลาง ตามที่ทางราชการต้องการ

1.2.2 ขนาดรูใน (กลาง) ตามที่ทางราชการต้องการ

1.2.3 ขนาดต่าง ๆ กัน ประมาณ 4" x 12", 6" x 18", 8" x 24", 10" x 30" หรือใหญ่กว่านี้

1.3 คุณลักษณะในการออกแบบ

เป็นแผ่นไฟเบอร์ กลมแบน มีรูตรงกลาง

2. การบรรจุและหีบห่อ

ตามมาตรฐานโรงงานผู้ผลิต

3. ข้อกำหนดอื่นๆ

เป็นของใหม่ไม่เคยใช้งานมาก่อน

4. วิธีการตรวจสอบ

4.1 ตามคุณลักษณะเฉพาะ

4.2 ทดลองใช้งาน



/คณะกรรมการตรวจสอบ...

พ.อ. 



17 ก.ย. 2563

ชื่อสิ่งอุปกรณ์ แผ่นขัดไฟเบอร์

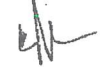
คณะกรรมการตรวจสอบคุณลักษณะเฉพาะ สป.สาย ช. ของ กข.

1. พ.อ.  ผอ.กวก.กช./ประธานกรรมการ
(วิริยะ เกิดสุข)
2. พ.อ.  รอง ผอ.กยช.กช./กรรมการ
(สุธีร์ อำไพพิทย์)
3. ร.ต.  นายทหารชำนาญงาน กคช.กช./กรรมการผู้แทนหน่วยใช้
(ประมวล สีลาอาสน์)
17 / ก.ค. / 63

คณะกรรมการตรวจสอบคุณลักษณะเฉพาะ สป. สาย ช. ของ ทบ.

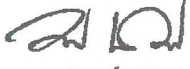
1. พล.ท.  ผทค.พิเศษ ทบ./ประธานกรรมการ
(ชูพงษ์ พรหมรุ่งเรือง)
2. พ.อ.  รอง ผอ.กคช.กช./กรรมการ
(กิตติ สิ้นสวัสดิ์)
3. พ.ท.  ทน.กบ.ทบ./กรรมการ
(ณรงค์ฤทธิ์ เต็มลาภ)
17 / ก.จ. / 63

คุณลักษณะเฉพาะสิ่งอุปกรณ์ถาวร สาย ช. ในอำนาจเจ้ากรมฝ่ายยุทธบริการ สาย ช.

หมายเลข คณ. 4240 - E - 63 - S - 0005

ชื่อสิ่งอุปกรณ์ แวนตาข้างเชื่อม

หน่วยนับ “ อัน ”

1. คุณลักษณะเฉพาะ

1.1 วัตถุประสงค์ในการใช้งาน

ใช้สำหรับกำบังแสงในเวลาเชื่อม

1.2 คุณลักษณะในทางเทคนิค

1.2.1 กรอบแว่น ทำด้วยวัสดุสังเคราะห์ที่เหนียวแข็งอยู่ตัว

1.2.1.1 กรอบตัวผู้ เส้นผ่านศูนย์กลาง ขอบในประมาณ 5 ซม. หนาประมาณ 2 มม. มีกระบังกันฝุ่นเข้ารูป กับบริเวณตาทั้งสองข้าง ด้านข้างมีช่องลม และช่องยึดสายรัด กรอบซ้ายและขวา เชื่อมต่อกันให้ เคลื่อนคลอนได้

1.2.1.2 กรอบตัวเมีย สีดำ ลึกประมาณ 1 ซม. ขอบหน้า หนาประมาณ 4 มม. มีบังใบหนาประมาณ 1 มม.

1.2.2 กระจก สีเขียวแก๊ส ชั้นใน 1 คู่ , สีขาวใสชั้นนอก 1 คู่ หนา 1.5 - 2 มม. เส้นผ่านศูนย์กลาง ประมาณ 5 ซม.

1.2.3 สายรัด ตามมาตรฐานโรงงานผู้ผลิต

1.3 คุณลักษณะในการออกแบบ

แว่นกระจกสีเขียวแก๊ส มีกะบังกันฝุ่น

2. การบรรจุและหีบห่อ

ตามมาตรฐานโรงงานผู้ผลิต

3. ข้อกำหนดอื่นๆ

เป็นของใหม่ ไม่เคยใช้งานมาก่อน

4. วิธีการตรวจสอบ

4.1 ตามคุณลักษณะเฉพาะ

4.2 ใช้มือบีบ ไม่เสียรูป ไม่ชำรุด แตก ทัก

คณะกรรมการตรวจสอบคุณลักษณะเฉพาะ สป.สาย ช. ของ กช.

1. พ.อ.  ผอ.กวก.กช./ประธานกรรมการ

(วิริยะ เกิดสุข)

2. พ.อ.  รอง ผอ.กยช.กช./กรรมการ

(สุธีร์ อำไพวิทย์)

3. ร.อ.  นายทหารช่างส่งกำลังสายช่าง ช.21/กรรมการผู้แทนหน่วยใช้

(นพฤทธิ์ มะลย์ทิพย์)

7 / ส.ค. / 67

คำสั่งผู้ปกรณณ์ แวนดาช่างเชื่อม

คณะกรรมการตรวจสอบคุณลักษณะเฉพาะ สป. สาย ช. ของ ทบ.

1. พล.ท.  ผทค.พิเศษ ทบ./ประธานกรรมการ

(ชูพงษ์ พรหมรุ่งเรือง)

2. พ.อ.  รอง ผอ.กคช.กช./กรรมการ

(กิตติ สิ้นสวัสดิ์)

3. พ.ท.  ทน.กบ.ทบ./กรรมการ

(ณรงค์ฤทธิ์ เดิมลาภ)

18 / ๕๑ / ๒3

คุณลักษณะเฉพาะสิ่งอุปกรณ์ถาวร สาย ข. ในอำนาจเจ้ากรมฝ่ายยุทธบริการ สาย ข.

หมายเลข คณ. 8020 - E - 63 - S - 0029

ชื่อสิ่งอุปกรณ์ แปรงบ

หน่วยนับ " อัน "

1. คุณลักษณะเฉพาะ

1.1 วัตถุประสงค์ในการใช้งาน

ใช้สำหรับทาสี หรือน้ำมัน

1.2 คุณลักษณะในทางเทคนิค

1.2.1 ขนาดของแปรง ความกว้างของแปรงตามที่ทางราชการต้องการ ความยาวส่วนที่เป็นขนไม่น้อยกว่า 4 เซนติเมตร หนาไม่น้อยกว่า 1 เซนติเมตร

1.2.2 คุณภาพดี ขนแปรงต้องทำด้วยขนหมูหรือวัสดุอื่นที่มีคุณภาพดีกว่า นิ่ม (สปริงเข้าลักษณะเดิม) รวมทั้งจับแน่นกับด้าม ด้ามแปรงทำด้วยไม้หรือวัสดุอื่นที่มีคุณสมบัติเท่าเทียมกัน สะดวกในการใช้งาน เหมาะสำหรับใช้ทาสีและน้ำมัน

1.3 คุณลักษณะในการออกแบบ

เป็นแปรงแบน ไม้ทาสีและน้ำมัน

2. การบรรจุและหีบห่อ

ตามมาตรฐานในท้องตลาดหรือตามเงื่อนไขการบรรจุหีบห่อของกรมการทหารช่าง

3. ข้อกำหนดอื่นๆ

3.1 สภาพของแปรงเป็นแปรงใหม่ไม่เก่าค้างสต็อก สามารถเก็บไว้ได้นานไม่ต่ำกว่า 1 ปี โดยไม่เสียและไม่เสื่อมสภาพ

3.2 เป็นของใหม่ไม่เคยใช้งานมาก่อน

4. วิธีการตรวจสอบ

ตรวจสอบและทดลองตามคุณลักษณะเฉพาะที่ได้ระบุไว้ข้างบน

คณะกรรมการตรวจสอบคุณลักษณะเฉพาะ สป.สาย ข. ของ กช.

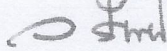
1. พ.อ.  ผอ.กวก.กช./ประธานกรรมการ

(วิริยะ เกิดสุข)

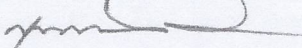
2. พ.อ.  รอง ผอ.กยช.กช./กรรมการ

(สุธีร์ อำไพพิทย์)

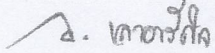

3. ร.ต.  ประจําแผนกควบคุม สป.กคช.กช./กรรมการผู้แทนหน่วยใช้

(วีรวัฒน์ เสอารกิจ)

IA / ก.ช. / ๒๖

ชื่อสิ่งอุปกรณ์ แปรจแบบ

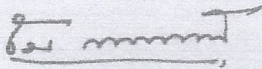
คณะกรรมการตรวจสอบคุณลักษณะเฉพาะ สป. สาย ช. ของ ทบ.

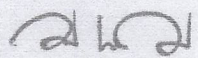
1. พล.ท. 
(ชวงษ์ พรหมรุ่งเรือง) ผทค.พิเศษ ทบ./ประธานกรรมการ
 2. พ.อ. 
(กิตติ สิ้นสวัสดิ์) รอง ผอ.กคช.กช./กรรมการ
 3. พ.ท. 
(ณรงค์ฤทธิ์ เต็มลาก) ทน.กบ.ทบ./กรรมการ
- 17 / ก.ย. / 63

คุณลักษณะเฉพาะสิ่งอุปกรณ์ถาวร สาย ช. ในอำนาจเจ้ากรมฝ่ายยุทธบริการ สาย ช.

หมายเลข คณ. 8020 - E - 66 - S - 0010

ชื่อสิ่งอุปกรณ์ แปรงทาสีน้ำมันชนิดขนสัตว์
หน่วยนับ “ อัน ”

1. คุณลักษณะเฉพาะ

1.1 วัตถุประสงค์ในการใช้งาน

ใช้สำหรับทาสีน้ำมัน หรืองานทาสีอื่นๆ

1.2 คุณลักษณะในทางเทคนิค

1.2.1 ขนแปรงทำจากขนสัตว์ หรือวัสดุเทียมขนสัตว์ หรือดีกว่า

1.2.2 ค้ำแปรงทำจากไม้ หรือวัสดุอื่นตามมาตรฐานโรงงานผู้ผลิต

1.3 คุณลักษณะในการออกแบบ

เป็นแปรงทาสีมีจำนวนปล้อง ขนาด 12 ปล้อง หรือขนาดอื่นๆ ซึ่งทางราชการจะกำหนดในการจัดหาแต่ละครั้งคราว

2. การบรรจุหีบห่อ ตามมาตรฐานโรงงานผู้ผลิต

3. ข้อกำหนดอื่นๆ

3.1 เป็นผลิตภัณฑ์ภายในประเทศ

3.2 เป็นของใหม่ไม่เคยใช้งานมาก่อน สามารถใช้งานได้ทันที

/4. วิธีการตรวจสอบ...

คณะกรรมการตรวจสอบคุณลักษณะเฉพาะ สป. ถาวร สาย ช.

พ.อ.  ประธานฯ

ร.อ.  กรรมการ/เลขานุการ

ร.ท.  กรรมการ/เหล่าสายวิทยาการ

พ.ท.  กรรมการ/ผู้แทนหน่วยใช้

ร.ต.  กรรมการ/ผู้แทนหน่วยใช้

12 ม.ค. 66

คณะกรรมการตรวจสอบคุณลักษณะเฉพาะ สป. สาย ช. ของ กข.

พ.อ.  ประธานกรรมการ

พ.ท.  กรรมการ

พ.ท.  กรรมการ/ผู้แทนหน่วยใช้



ร.ท.  กรรมการ/ผู้แทนหน่วยใช้

12 ม.ค. 66

ชื่อสิ่งอุปการณ์ แปรงทาสีน้ำมันชนิดชนสัตว์



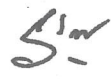
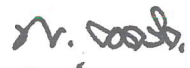

4. วิธีการตรวจสอบ ตามคุณลักษณะเฉพาะสิ่งอุปการณ์

คณะกรรมการตรวจสอบคุณลักษณะเฉพาะ สป. สาย ข. ของ กข.

- 1. พ.อ.  ผอ.กวก.กข./ประธานกรรมการ
(ชาตรี สีมิ่ง)
- 2. พ.ท.  ทน.กยช.กข./กรรมการ
(กฤษณะ เปรียบยิ่ง)
- 3. พ.ท.  รอง ผ.2 รง.วรบ.กврบ.ศอ.สพ.ทบ./กรรมการผู้แทนหน่วยใช้
(ธีรวัชร แนวเงินดี)
- 4. ร.ท.  นายทหารส่งกำลัง กคช.กข. /กรรมการผู้แทนหน่วยใช้
(พิสุทธิ์ ยอดรัก)

12 ม.ค. 66

คณะกรรมการตรวจสอบคุณลักษณะเฉพาะ สป. ถาวร สาย ข.

- 1. พ.อ.  นปก.ประจำ กข./ประธานกรรมการ
(สุชาติ ผาโพธิ์)
- 2. ร.อ.  อจ.ผสท.กศ.รร.ช.กข. /กรรมการผู้แทนหน่วย/เลขานุการ
(ปัญญาพล ขุนขำนิ)
- 3. ร.ท.  นายทหารควบคุมผลงานซ่อม ข.21/กรรมการผู้แทนหน่วย/
(อภิสิทธิ์ บุญมีประเสริฐ) เหล่าสายวิทยาการ
- 4. พ.ท.  ทน.ผผว.รง.ชรบ.กврบ.ศอ.สพ.ทบ. รักษาราชการแทน
(ศราวุธ ทองไชย) ทน.ผผค.กврบ.ศอ.สพ.ทบ./กรรมการผู้แทนหน่วยใช้
- 5. ร.ต.  นชง.กคช.กข. /กรรมการผู้แทนหน่วยใช้
(สามทิพย์ เพ็ญประภากร)

12 ม.ค. 66

ข้อมูลเปรียบเทียบคุณลักษณะเฉพาะสิ่งอุปกรณ์ถาวร สาย ข. ในอำนาจเจ้ากรมฝ่ายยุทธบริการ
หมายเลข คจ. 5120 - E - 66 - S - 0011

ชื่อสิ่งอุปกรณ์ คีมคีบเข้าหลอม
หน่วยนับ " อัน "

1. คุณลักษณะเฉพาะ

1.1 วัตถุประสงค์ในการใช้งาน

ใช้สำหรับคีบตัวเข้าหลอมออกจากเตาหลอม หรืองานอื่นๆ

1.2 คุณลักษณะในทางเทคนิค

คีมและด้ามทำจากเหล็ก หรือดีกว่า

1.3 คุณลักษณะในการออกแบบ

1.3.1 ขนาดปากคีมมีเส้นผ่านศูนย์กลาง 11 เซนติเมตร หรือขนาดอื่นๆ ซึ่งทางราชการจะกำหนดในการจัดหาแต่ละครั้งคราว

1.3.2 ขนาดยาวรวมไม่น้อยกว่า 60 เซนติเมตร หรือขนาดอื่นๆ ซึ่งทางราชการจะกำหนดในการจัดหาแต่ละครั้งคราว

2. การบรรจุหีบห่อ ตามมาตรฐานโรงงานผู้ผลิต

3. ข้อกำหนดอื่นๆ

3.1 เป็นผลิตภัณฑ์ภายในประเทศ

3.2 เป็นของใหม่ไม่เคยใช้งานมาก่อน สามารถใช้งานได้ทันที

/4. วิธีการตรวจสอบ...

คณะกรรมการตรวจสอบคุณลักษณะเฉพาะ สป. ถาวร สาย ข.

พ.อ.  ประธานฯ

ร.อ.  กรรมการ/เลขานุการ

ร.ท.  กรรมการ/เหล่าสายวิทยาการ

พ.ท.  กรรมการ/ผู้แทนหน่วยใช้

ร.ต.  กรรมการ/ผู้แทนหน่วยใช้

12 ม.ค. 66

คณะกรรมการตรวจสอบคุณลักษณะเฉพาะ สป. สาย ข. ของ กข.

พ.อ.  ประธานกรรมการ

พ.ท.  กรรมการ

พ.ท.  กรรมการ/ผู้แทนหน่วยใช้

ร.ท.  กรรมการ/ผู้แทนหน่วยใช้





12 ม.ค. 66

ชื่อสิ่งอุปกรณ์ คีมคืบเข้าทลอม

4. วิธีการตรวจสอบ

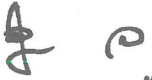



- 4.1 ตามคุณลักษณะเฉพาะสิ่งอุปกรณ์
4.2 ทดลองใช้งาน

คณะกรรมการตรวจสอบคุณลักษณะเฉพาะ สป. สาย ช. ของ กข.

1. พ.อ.  (ชาตรี สีมั่ง) ผอ.กวก.กช./ประธานกรรมการ
2. พ.ท.  (กฤษณะ เปรียบยิ่ง) ทน.กยช.กช./กรรมการ
3. พ.ท.  (ธีรวัชร แนวนจินดี) รอง ผ.2 รง.วรบ.กврบ.ศอ.สพ.ทบ./กรรมการผู้แทนหน่วยใช้
4. ร.ท.  (พิสุทธิ ยอดรัก) นายทหารส่งกำลัง กคช.กช. /กรรมการผู้แทนหน่วยใช้

12 ม.ค. 66

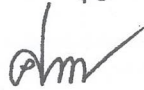
คณะกรรมการตรวจสอบคุณลักษณะเฉพาะ สป. ถาวร สาย ช.

1. พ.อ.  (สุชาติ ผาโพธิ์) นปก.ประจำ กข./ประธานกรรมการ
2. ร.อ.  (ปัญญาพล ชุนขำนิ) อจ.ผสท.กศ.รร.ช.กช. /กรรมการผู้แทนหน่วย/เลขานุการ
3. ร.ท.  (อภิสิทธิ์ บุญมีประเสริฐ) นายทหารควบคุมผลงานซ่อม ช.21/กรรมการผู้แทนหน่วย/
เหล่าสายวิทยาการ
4. พ.ท.  (ศราวุธ ทองไชย) ทน.ผผว.รง.ชรบ.กврบ.ศอ.สพ.ทบ. รักษาราชการแทน
ทน.ผผค.กврบ.ศอ.สพ.ทบ./กรรมการผู้แทนหน่วยใช้
5. ร.ต.  (สามทิตย์ เพ็ญประภากร) นชง.กคช.กช./กรรมการผู้แทนหน่วยใช้

12 ม.ค. 66

ข้อมูลเปรียบเทียบคุณลักษณะเฉพาะสิ่งอุปกรณ์ถาวร สาย ช. ในอำนาจเจ้ากรมฝ่ายยุทธบริการ

หมายเลข คจ. 5120 - E - 66 - S - 0012

ชื่อสิ่งอุปกรณ์ คีมคีบเข้าปูน
หน่วยนับ " อัน "

1. คุณลักษณะเฉพาะ

- 1.1 วัตถุประสงค์ในการใช้งาน
ใช้สำหรับคีบตัวเข้าปูนออกจากเตาอบ หรืองานอื่นๆ
- 1.2 คุณลักษณะในทางเทคนิค
คีมและด้ามทำจากเหล็ก หรือดีกว่า
- 1.3 คุณลักษณะในการออกแบบ
 - 1.3.1 ขนาดปากคีมมีเส้นผ่านศูนย์กลาง 22.6 เซนติเมตร หรือขนาดอื่นๆ ซึ่งทางราชการจะกำหนดในการจัดหาแต่ละครั้งคราว
 - 1.3.2 ขนาดยาวรวมไม่น้อยกว่า 100 เซนติเมตร หรือขนาดอื่นๆ ซึ่งทางราชการจะกำหนดในการจัดหาแต่ละครั้งคราว





2. การบรรจุหีบห่อ ตามมาตรฐานโรงงานผู้ผลิต

3. ข้อกำหนดอื่นๆ

- 3.1 เป็นผลิตภัณฑ์ภายในประเทศ
- 3.2 เป็นของใหม่ไม่เคยใช้งานมาก่อน สามารถใช้งานได้ทันที

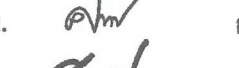

4. วิธีการตรวจสอบ...

คณะกรรมการตรวจสอบคุณลักษณะเฉพาะ สป. ถาวร สาย ช.

พ.อ.  ประธานฯ
ร.อ.  กรรมการ/เลขานุการ
ร.ท.  กรรมการ/เหล่าสายวิทยาการ
พ.ท.  กรรมการ/ผู้แทนหน่วยใช้
ร.ต.  กรรมการ/ผู้แทนหน่วยใช้

12 ม.ค. 66

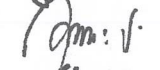
คณะกรรมการตรวจสอบคุณลักษณะเฉพาะ สป. สาย ช. ของ กช.

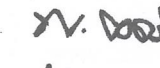

พ.อ.  ประธานกรรมการ
พ.ท.  กรรมการ
พ.ท.  กรรมการ/ผู้แทนหน่วยใช้
ร.ท.  กรรมการ/ผู้แทนหน่วยใช้
12 ม.ค. 66

ชื่อสิ่งอุปกรณ์ คีมคืบเบ้งปูน

4. วิธีการตรวจสอบ



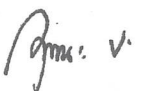

- 4.1 ตามคุณลักษณะเฉพาะสิ่งอุปกรณ์
- 4.2 ทดลองใช้งาน

คณะกรรมการตรวจสอบคุณลักษณะเฉพาะ สป. สาย ข. ของ กข.

- 1. พ.อ.  (ชาติรี สีมั่ง) ผอ.กวก.กข./ประธานกรรมการ
- 2. พ.ท.  (กฤษณะ เปรียบยิ่ง) ทน.กยช.กข./กรรมการ
- 3. พ.ท.  (ธีรวัชร แนวเงินดี) รอง ผ.2 รง.วรบ.กврบ.ศอ.สพ.ทบ./กรรมการผู้แทนหน่วยใช้
- 4. ร.ท.  (พิสุทธิ ยอดรัก) นายทหารส่งกำลัง กคช.กข. /กรรมการผู้แทนหน่วยใช้

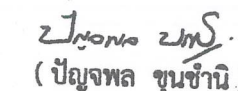
12 ม.ค. 66

คณะกรรมการตรวจสอบคุณลักษณะเฉพาะ สป. ถาวร สาย ข.

- 1. พ.อ.  (สุชาติ ผาโพธิ์) นปก.ประจำ กข./ประธานกรรมการ
- 2. ร.อ.  (ปัญญาพล ชุนขำนิ) อจ.ผสท.กศ.รร.ช.กข. /กรรมการผู้แทนหน่วย/เลขานุการ
- 3. ร.ท.  (อภิสิทธิ์ บุญมีประเสริฐ) นายทหารควบคุมผลงานซ่อม ข.21/กรรมการผู้แทนหน่วย/
เหล่าสายวิทยาการ
- 4. พ.ท.  (ศราวุธ ทองไชย) ทน.ผผว.รง.ชรบ.กврบ.ศอ.สพ.ทบ. รักษาราชการแทน
ทน.ผผค.กврบ.ศอ.สพ.ทบ./กรรมการผู้แทนหน่วยใช้
- 5. ร.ต.  (สามทิตย์ เพ็ญประภากร) นชง.กคช.กข. /กรรมการผู้แทนหน่วยใช้

12 ม.ค. 66

คุณลักษณะเฉพาะสิ่งอุปกรณ์ถาวร สาย ข. ในอำนาจเจ้ากรมฝ่ายยุทธบริการ สาย ข.

หมายเลข คจ. 5330 - E - 66 - S - 0013

ชื่อสิ่งอุปกรณ์ ปะเก็นชนิดทนความร้อน

หน่วยนับ " อัน "

1. คุณลักษณะเฉพาะ

1.1 วัตถุประสงค์ในการใช้งาน

ใช้สำหรับรองหน้าสัมผัสระหว่างวัสดุ 2 ชั้น ที่มีความร้อนสูงเพื่อป้องกันการรั่วซึม

1.2 คุณลักษณะในทางเทคนิค

1.2.1 ทำจากเส้นใยแอสเบสตอส (Asbestos) ผสมกราไฟท์ (Graphite)

1.2.2 ทนความร้อนได้สูงสุดได้ไม่น้อยกว่า 1,000 องศาเซลเซียส

1.2.3 มีความหนาไม่น้อยกว่า 3 มิลลิเมตร หรือขนาดอื่นๆ ซึ่งทางราชการจะกำหนดในการจัดหาแต่ละครั้งคราว

1.2.4 ทนแรงดันได้สูงสุดได้ไม่น้อยกว่า 4.5 MPa

1.3 คุณลักษณะในการออกแบบ

ขนาด เส้นผ่านศูนย์กลางนอก 154 มิลลิเมตร เส้นผ่านศูนย์กลางใน 119 มิลลิเมตร หรือขนาดอื่นๆ ซึ่งทางราชการจะกำหนดในการจัดหาแต่ละครั้งคราว

2. การบรรจุหีบห่อ ตามมาตรฐานโรงงานผู้ผลิต

3. ข้อกำหนดอื่นๆ

3.1 เป็นผลิตภัณฑ์ภายในประเทศ

3.2 เป็นของใหม่ไม่เคยใช้งานมาก่อน สามารถใช้งานได้ทันที

/4. วิธีการตรวจสอบ...

คณะกรรมการตรวจสอบคุณลักษณะเฉพาะ สป. ถาวร สาย ข.

พ.อ.  ประธานฯ

ร.อ.  กรรมการ/เลขานุการ

ร.ท.  กรรมการ/เหล่าสายวิทยาการ

พ.ท.  กรรมการ/ผู้แทนหน่วยใช้

ร.ต.  กรรมการ/ผู้แทนหน่วยใช้

12 ม.ค. 66

คณะกรรมการตรวจสอบคุณลักษณะเฉพาะ สป. สาย ข. ของ กข.

พ.อ.  ประธานกรรมการ

พ.ท.  กรรมการ

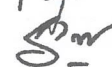
พ.ท.  กรรมการ/ผู้แทนหน่วยใช้



ร.ท.  กรรมการ/ผู้แทนหน่วยใช้

12 ม.ค. 66

ชื่อสิ่งอุปกรณ์ ปะเก็นชนิดทนความร้อน



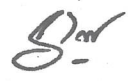
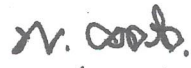

4. วิธีการตรวจสอบ ตามคุณลักษณะเฉพาะสิ่งอุปกรณ์

คณะกรรมการตรวจสอบคุณลักษณะเฉพาะ สป. สาย ข. ของ กช.

1. พ.อ.  (ชาติรี สีมิ่ง) ผอ.กวก.กช./ประธานกรรมการ
2. พ.ท.  (กฤษณะ เปรียบยิ่ง) ทน.กยช.กช./กรรมการ
3. พ.ท.  (ธีรวัชร แนวจินดี) รอง ผ.2 รง.วรบ.กврบ.ศอ.สพ.ทบ./กรรมการผู้แทนหน่วยใช้
4. ร.ท.  (พิสุทธิ์ ยอดรัก) นายทหารส่งกำลัง กคช.กช. /กรรมการผู้แทนหน่วยใช้

12 ม.ค. 66

คณะกรรมการตรวจสอบคุณลักษณะเฉพาะ สป. ถาวร สาย ข.

1. พ.อ.  (สุชาติ ผาโพธิ์) นปก.ประจำ กช./ประธานกรรมการ
2. ร.อ.  (ปัญญาพล ชุนขำนิ) อจ.ผสท.กศ.รร.ช.กช. /กรรมการผู้แทนหน่วย/เลขานุการ
3. ร.ท.  (อภิสิทธิ์ บุญมีประเสริฐ) นายทหารควบคุมผลงานซ่อม ช.21/กรรมการผู้แทนหน่วย/
เหล่าสายวิทยาการ
4. พ.ท.  (ศราวุธ ทองไชย) ทน.ผผว.รง.ชรบ.กврบ.ศอ.สพ.ทบ. รักษาราชการแทน
ทน.ผผค.กврบ.ศอ.สพ.ทบ./กรรมการผู้แทนหน่วยใช้
5. ร.ต.  (สามทิตย์ เทัญประภากร) นขง.กคช.กช. /กรรมการผู้แทนหน่วยใช้

18 ม.ค. 66

คุณลักษณะเฉพาะสิ่งอุปกรณ์ถาวร สาย ช. ในอำนาจเจ้ากรมฝ่ายยุทธบริการ

หมายเลข คณ. 3439 - E - 68 - S - 0108

ชื่อสิ่งอุปกรณ์ ลวดเชื่อมทองเหลืองผสม

หน่วยนับ " ม้วน "

1. คุณลักษณะเฉพาะ

1.1 วัตถุประสงค์ในการใช้งาน

ใช้สำหรับงานเชื่อม

1.2 คุณลักษณะในทางเทคนิค

ลวดเชื่อมทองเหลืองผสม มีส่วนผสมต่างๆ ตามมาตรฐานโรงงานผู้ผลิต

1.3 คุณลักษณะในการออกแบบ



เป็นลวดเชื่อมทองเหลืองผสม ขนาดตามที่ทางราชการจะกำหนดในการจัดหาแต่ละครั้งคราว

2. การบรรจุหีบห่อ ตามมาตรฐานโรงงานผู้ผลิต



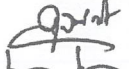

3. ข้อกำหนดอื่นๆ เป็นของใหม่ ไม่เคยใช้งานมาก่อน สามารถใช้งานได้ทันที

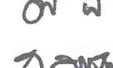
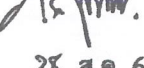
/4. วิธีการ ...

คณะกรรมการตรวจสอบคุณลักษณะเฉพาะ สป. สาย ช.
ของ กช.

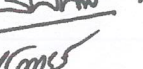
พ.อ.  ประธานฯ
พ.ท.  กรรมการ
ร.ท.  กรรมการ/ผู้แทนหน่วยใช้
ร.ท.  กรรมการ/ผู้แทนหน่วยใช้
28 ส.ค. 67

คณะกรรมการตรวจสอบคุณลักษณะเฉพาะ สป.ถาวร สาย ช.





พ.อ.  ประธานฯ
พ.ท.  กรรมการ/เหล่าสายวิทยาการ
ร.อ.  กรรมการ/เลขานุการ
ร.ท.หญิง  กรรมการ/ผู้แทนหน่วยใช้
ร.ต.  กรรมการ/ผู้แทนหน่วยใช้
30 ส.ค. 67

ชื่อสิ่งอุปกรณ์ ลวดเชื่อมทองเหลืองทองผสม

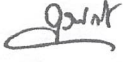

4. วิธีการตรวจสอบ

- 4.1 ตามคุณลักษณะเฉพาะสิ่งอุปกรณ์
- 4.2 ทดลองใช้งาน

คณะกรรมการตรวจสอบคุณลักษณะเฉพาะ สป. สาย ข. ของ กข.

1. พ.อ.  ผอ.กวก.กข./ประธานกรรมการ
(ศุภทัตมวีร์ ประเทืองทินนวัช)
2. พ.ท.  นายทหารธุรการและกำลังพล กคช.กข./กรรมการ
(เอกชัย เอ็มโกษา)
3. ร.ท.  นายทหารส่งกำลัง สาย ข. 21/กรรมการ/ผู้แทนหน่วยใช้
(พัฒนพงศ์ ป้องวัน)
4. ร.ท.  ประจําแผนก ผผค.กขส.ศอ.สพ.ทบ. ปฏิบัติหน้าที่
หน.ผ.1 รง.อว.กขส.ศอ.สพ.ทบ./กรรมการ/ผู้แทนหน่วยใช้
(ภาณุเวท สุขนันท์)
28 ส.ค. 67

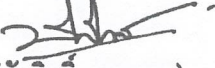
คณะกรรมการตรวจสอบคุณลักษณะเฉพาะ สป.ถาวร สาย ข.

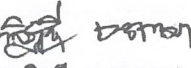
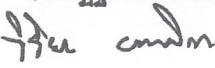
1. พ.อ.  ผอ.กคช.กข./ประธานกรรมการ
(สุรเชษฐ คำทุม)
2. พ.ท.  อจ.ผยช.กศ.รร.ช.กข./กรรมการ/เหล่าสายวิทยาการ
(ชัยสิทธิ์ พุฒนวล)
3. ร.อ.  นายทหารซ่อมบำรุงเครื่องมือช่าง ข.21/กรรมการ/เลขานุการ
(ชัชวาลย์ จังพานิช)
4. ร.ท.หญิง  ประจําแผนกออกแบบ กขฝ.กข./กรรมการ/ผู้แทนหน่วยใช้
(วาสิฎฐี เวชกามา)
5. ร.ต.  ประจําแผนก ผผว.รง.อว.กขส.ศอ.สพ.ทบ. ปฏิบัติหน้าที่
ผผช.รง.อว.กขส.ศอ.สพ.ทบ./กรรมการ/ผู้แทนหน่วยใช้
(วิริยะ บทกระโทก)
30 ส.ค. 67

คุณลักษณะเฉพาะสิ่งอุปกรณ์ดาวร สาย ช. ในอำนาจเจ้ากรมฝ่ายยุทธบริการ

หมายเลข คณ. 3439 - E - 68 - S - 0102

ชื่อสิ่งอุปกรณ์ แขนประคองลวดเชื่อม
หน่วยนับ " อัน "

1. คุณลักษณะเฉพาะ

1.1 วัตถุประสงค์ในการใช้งาน

ใช้สำหรับเชื่อมต่อระหว่างแกนหัวเชื่อมกับคอปินเชื่อม

1.2 คุณลักษณะในทางเทคนิค

ทำจากวัสดุทองเหลือง หรือเทียบเท่า หรือดีกว่า

1.3 คุณลักษณะในการออกแบบ

มีขนาดตามที่ทางราชการกำหนดในการจัดหาแต่ละครั้งคราว

2. การบรรจุหีบห่อ ตามมาตรฐานโรงงานผู้ผลิต



3. ข้อกำหนดอื่นๆ

3.1 เป็นผลิตภัณฑ์ภายในประเทศ

3.2 เป็นของใหม่ ไม่เคยใช้งานมาก่อน สามารถใช้งานได้ทันที

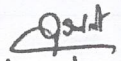
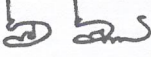

/4. วิธีการ

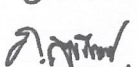
คณะกรรมการตรวจสอบคุณลักษณะเฉพาะ สป. สาย ช.
ของ กช.

พ.อ.  ประธานฯ
พ.ท.  กรรมการ
ร.ท.  กรรมการ/ผู้แทนหน่วยใช้
ร.ท.  กรรมการ/ผู้แทนหน่วยใช้

28 ส.ค. 67

คณะกรรมการตรวจสอบคุณลักษณะเฉพาะ สป.ดาวร สาย ช.
พ.อ.  ประธานฯ

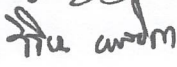
พ.ท.  กรรมการ/เหล่าสายวิทยาการ
ร.อ.  กรรมการ/เลขานุการ
ร.ท.  กรรมการ/ผู้แทนหน่วยใช้
ร.ต.  กรรมการ/ผู้แทนหน่วยใช้



30 ส.ค. 67

ชื่อสิ่งอุปกรณ์ แกนประคองลวดเชื่อม



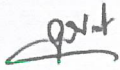
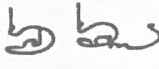

4. วิธีการตรวจสอบ

- 4.1 ตามคุณลักษณะเฉพาะสิ่งอุปกรณ์
4.2 ทดลองใช้งาน

คณะกรรมการตรวจสอบคุณลักษณะเฉพาะ สป. สาย ช. ของ กข.

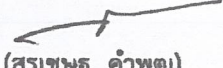
1. พ.อ.  ผอ.กวก.กช./ประธานกรรมการ
(ศุภภัททวีร์ ประเทืองทินนวัช)
2. พ.ท.  นายทหารธุรการและกำลังพล กคช.กช./กรรมการ
(เอกชัย เอ็มโกษา)
3. ร.ท.  นายทหารส่งกำลัง สาย ช. ข.21/กรรมการ/ผู้แทนหน่วยใช้
(พัฒนพงศ์ ป้องวัน)
4. ร.ท.  ประจําแผนก ผผค.กชส.ศอ.สพ.ทบ. ปฏิบัติหน้าที่
(ภาณุเวท สุขนันท์)
28 ส.ค. 67

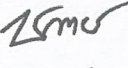
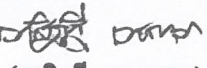
คณะกรรมการตรวจสอบคุณลักษณะเฉพาะ สป.ถาวร สาย ช.

1. พ.อ.  ผอ.กคช.กช./ประธานกรรมการ
(สุรเชษฐ คำทุม)
2. พ.ท.  อจ.ผยช.กศ.รร.ช.กช./กรรมการ/เหล่าสายวิทยาการ
(ชัยสิทธิ์ พุฒนवल)
3. ร.อ.  นายทหารซ่อมบำรุงเครื่องมือช่าง ข.21/กรรมการ/เลขานุการ
(ชัชวาลย์ จันทนิช)
4. ร.ท.  ประจําแผนกออกแบบ กขฝ.กช./กรรมการ/ผู้แทนหน่วยใช้
(วาสิฏฐี เวชกามา)
5. ร.ต.  ประจําแผนก ผผว.รง.อว.กชส.ศอ.สพ.ทบ. ปฏิบัติหน้าที่
(วิริยะ บทกระโทก)
30 ส.ค. 67

คุณลักษณะเฉพาะสิ่งอุปกรณ์ถาวร สาย ช. ในอำนาจเจ้ากรมฝ่ายยุทธบริการ

หมายเลข คจ. 3439 - E - 68 - S - 0106

ชื่อสิ่งอุปกรณ์ ปลอกเซรามิคควบคุมทิศทางก๊าซ
หน่วยนับ " อัน "

1. คุณลักษณะเฉพาะ

1.1 วัตถุประสงค์ในการใช้งาน

ใช้สำหรับควบคุมการไหลของก๊าซอาร์กอน

1.2 คุณลักษณะในทางเทคนิค

ทำจากวัสดุเซรามิค หรือเทียบเท่า หรือดีกว่า

1.3 คุณลักษณะในการออกแบบ



มีขนาดตามที่ทางราชการกำหนดในการจัดหาแต่ละครั้งคราว

2. การบรรจุหีบห่อ ตามมาตรฐานโรงงานผู้ผลิต

3. ข้อกำหนดอื่นๆ เป็นของใหม่ ไม่เคยใช้งานมาก่อน สามารถใช้งานได้ทันที

/4. วิธีการ

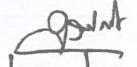
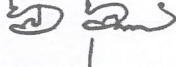
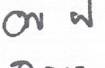
คณะกรรมการตรวจสอบคุณลักษณะเฉพาะ สป. สาย ช.
ของ กช.

พ.อ.  ประธานฯ
พ.ท.  กรรมการ
ร.ท.  กรรมการ/ผู้แทนหน่วยใช้
ร.ท.  กรรมการ/ผู้แทนหน่วยใช้

28 ส.ค. 67

คณะกรรมการตรวจสอบคุณลักษณะเฉพาะ สป.ถาวร สาย ช.

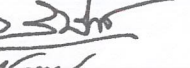
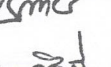
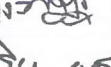
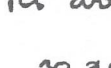
พ.อ.  ประธานฯ
พ.ท.  กรรมการ/เหล่าสายวิทยาการ
ร.อ.  กรรมการ/เลขานุการ
ร.ท.  กรรมการ/ผู้แทนหน่วยใช้
ร.ต.  กรรมการ/ผู้แทนหน่วยใช้



30 ส.ค. 67

ชื่อสิ่งอุปกรณ์ ปลอกเซรามิคควบคุมทิศทางก๊าซ



4. วิธีการตรวจสอบ

- 4.1 ตามคุณลักษณะเฉพาะสิ่งอุปกรณ์
4.2 ทดลองใช้งาน

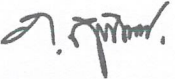
คณะกรรมการตรวจสอบคุณลักษณะเฉพาะ สป. สาย ช. ของ กช.

- | | | |
|---------|--|---|
| 1. พ.อ. |  | ผอ.กวก.กช./ประธานกรรมการ |
| | (ศุภิตตวีร์ ประเทืองทินนัช) | |
| 2. พ.ท. |  | นายทหารธุรการและกำลังพล กคช.กช./กรรมการ |
| | (เอกชัย เอ็มโกษา) | |
| 3. ร.ท. |  | นายทหารส่งกำลัง สาย ช. ช.21/กรรมการ/ผู้แทนหน่วยใช้ |
| | (พัฒนพงศ์ ป้องวัน) | |
| 4. ร.ท. |  | ประจำแผนก ผผค.กชส.ศอ.สพ.ทบ. ปฏิบัติหน้าที่
ทน.ผ.1 รง.อว.กชส.ศอ.สพ.ทบ./กรรมการ/ผู้แทนหน่วยใช้ |
| | (ภาณุเวท สุขนันท์) | |
| | 28 ส.ค. 67 | |

คณะกรรมการตรวจสอบคุณลักษณะเฉพาะ สป.ถาวร สาย ช.

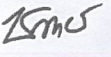
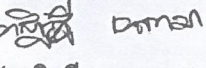
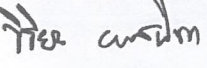
- | | | |
|-------------|---|--|
| 1. พ.อ. |  | ผอ.กคช.กช./ประธานกรรมการ |
| | (สุรเชษฐ คำพุ่ม) | |
| 2. พ.ท. |  | อจ.ผยช.กศ.รร.ช.กช./กรรมการ/เหล่าสายวิทยาการ |
| | (ชัยสิทธิ์ พุฒนवल) | |
| 3. ร.อ. |  | นายทหารซ่อมบำรุงเครื่องมือช่าง ช.21/กรรมการ/เลขานุการ |
| | (ชัชวาลย์ จังพานิช) | |
| 4. ร.ท.หญิง |  | ประจำแผนกออกแบบ กชฝ.กช./กรรมการ/ผู้แทนหน่วยใช้ |
| | (วาสิฏฐี เจษกามา) | |
| 5. ร.ต. |  | ประจำแผนก ผผว.รง.อว.กชส.ศอ.สพ.ทบ. ปฏิบัติหน้าที่
ผคช.รง.อว.กชส.ศอ.สพ.ทบ./กรรมการ/ผู้แทนหน่วยใช้ |
| | (วิริยะ บทกระโทก) | |
| | 30 ส.ค. 67 | |

คุณลักษณะเฉพาะสิ่งอุปกรณ์ถาวร สาย ข. ในอำนาจเจ้ากรมฝ่ายยุทธบริการ

หมายเลข คณ. 3439 - E - 68 - S - 0107

ชื่อสิ่งอุปกรณ์ ปลอกทองเหลือง

หน่วยนับ " อัน "

1. คุณลักษณะเฉพาะ

1.1 วัตถุประสงค์ในการใช้งาน

ใช้สำหรับเชื่อมต่อระหว่างคอปินเชื่อมกับหัวเชื่อมควบคุมก๊าซ

1.2 คุณลักษณะในทางเทคนิค

ทำจากวัสดุทองเหลือง หรือเทียบเท่า หรือดีกว่า

1.3 คุณลักษณะในการออกแบบ



มีขนาดตามที่ทางราชการกำหนดในการจัดหาแต่ละครั้งคราว

2. การบรรจุหีบห่อ ตามมาตรฐานโรงงานผู้ผลิต

3. ข้อกำหนดอื่นๆ เป็นของใหม่ ไม่เคยใช้งานมาก่อน สามารถใช้งานได้ทันที



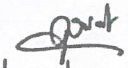
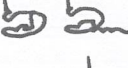
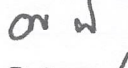

/4. วิธีการ ...

คณะกรรมการตรวจสอบคุณลักษณะเฉพาะ สป. สาย ข.
ของ กข.

พ.อ.  ประธานฯ
พ.ท.  กรรมการ
ร.ท.  กรรมการ/ผู้แทนหน่วยใช้
ร.ท.  กรรมการ/ผู้แทนหน่วยใช้

28 ส.ค. 67

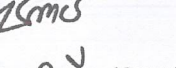
คณะกรรมการตรวจสอบคุณลักษณะเฉพาะ สป.ถาวร สาย ข.

พ.อ.  ประธานฯ
พ.ท.  กรรมการ/เหล่าสายวิทยาการ
ร.อ.  กรรมการ/เลขานุการ
ร.ท.  กรรมการ/ผู้แทนหน่วยใช้
ร.ต.  กรรมการ/ผู้แทนหน่วยใช้

30 ส.ค. 67

4. วิธีการตรวจสอบ



4.1 ตามคุณลักษณะเฉพาะสิ่งอุปกรณ์

4.2 ทดลองใช้งาน

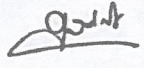
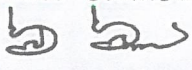
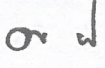
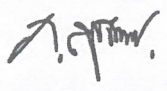
คณะกรรมการตรวจสอบคุณลักษณะเฉพาะ สป. สาย ช. ของ กข.

1. พ.อ.  ผอ.กวก.กข./ประธานกรรมการ
(ศุภภัทพรวิรี ประเทืองทินนวิช)
2. พ.ท.  นายทหารธุรการและกำลังพล กคช.กข./กรรมการ
(เอกชัย เอ็มโกษา)
3. ร.ท.  นายทหารส่งกำลัง สาย ช. ช.21/กรรมการ/ผู้แทนหน่วยใช้
(พัฒน์พงศ์ ป้องวัน)
4. ร.ท.  ประจำแผนก ผผค.กขส.ศอ.สพ.ทบ. ปฏิบัติหน้าที่
ทน.ผ.1 รง.อว.กขส.ศอ.สพ.ทบ./กรรมการ/ผู้แทนหน่วยใช้
(ภาณุเวท สุขนันท์)
28 ส.ค. 67

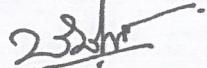
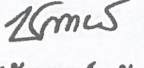
คณะกรรมการตรวจสอบคุณลักษณะเฉพาะ สป.ถาวร สาย ช.

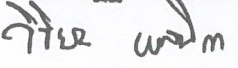
1. พ.อ.  ผอ.กคช.กข./ประธานกรรมการ
(สุรเชษฐ คำพุด)
2. พ.ท.  อจ.ผยช.กศ.รร.ช.กข./กรรมการ/เหล่าสายวิทยาการ
(ชัยสิทธิ์ พุดนวล)
3. ร.อ.  นายทหารซ่อมบำรุงเครื่องมือช่าง ช.21/กรรมการ/เลขานุการ
(ชัชวาลย์ จังพานิช)
4. ร.ท.หญิง  ประจำแผนกออกแบบ กขฝ.กข./กรรมการ/ผู้แทนหน่วยใช้
(วาสิฎฐี เวชกามา)
5. ร.ต.  ประจำแผนก ผผว.รง.อว.กขส.ศอ.สพ.ทบ. ปฏิบัติหน้าที่
ผคช.รง.อว.กขส.ศอ.สพ.ทบ./กรรมการ/ผู้แทนหน่วยใช้
(วิริยะ บทกระโทก)
30 ส.ค. 67

คุณลักษณะเฉพาะสิ่งอุปกรณ์ถาวร สาย ช. ในอำนาจเจ้ากรมฝ่ายยุทธบริการ

หมายเลข คณ. 3439 - E - 68 - S - 0103

ชื่อสิ่งอุปกรณ์ แขนหิ้วเชื่อม
หน่วยนับ " อัน "

1. คุณลักษณะเฉพาะ

- 1.1 วัตถุประสงค์ในการใช้งาน
ใช้สำหรับยึดติดกับแกนประคองลวดเชื่อม เพื่อควบคุมทิศทางการไหลของลวดเชื่อม
- 1.2 คุณลักษณะในทางเทคนิค
ทำจากวัสดุทองแดง หรือเทียบเท่า หรือดีกว่า
- 1.3 คุณลักษณะในการออกแบบ
มีขนาดตามที่ทางราชการกำหนดในการจัดหาแต่ละครั้งคราว



2. การบรรจุหีบห่อ ตามมาตรฐานโรงงานผู้ผลิต

3. ข้อกำหนดอื่นๆ

- 3.1 เป็นผลิตภัณฑ์ภายในประเทศ
- 3.2 เป็นของใหม่ ไม่เคยใช้งานมาก่อน สามารถใช้งานได้ทันที

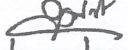
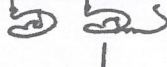
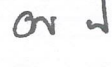

/4. วิธีการ ...

คณะกรรมการตรวจสอบคุณลักษณะเฉพาะ สป. สาย ช.
ของ กช.

พ.อ.  ประธานฯ
 พ.ท.  กรรมการ
 ร.ท.  กรรมการ/ผู้แทนหน่วยใช้
 ร.ท.  กรรมการ/ผู้แทนหน่วยใช้

28 ส.ค. 67

คณะกรรมการตรวจสอบคุณลักษณะเฉพาะ สป.ถาวร สาย ช.

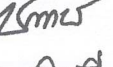
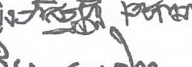
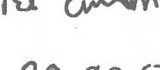
พ.อ.  ประธานฯ
 พ.ท.  กรรมการ/เหล่าสายวิทยาการ
 ร.อ.  กรรมการ/เลขานุการ
 ร.ท.  กรรมการ/ผู้แทนหน่วยใช้
 ร.ต.  กรรมการ/ผู้แทนหน่วยใช้

30 ส.ค. 67





ชื่อสิ่งอุปกรณ์ แกนหัวเชื่อม

4. วิธีการตรวจสอบ



4.1 ตามคุณลักษณะเฉพาะสิ่งอุปกรณ์

4.2 ทดลองใช้งาน

คณะกรรมการตรวจสอบคุณลักษณะเฉพาะ สป. สาย ช. ของ กข.

1. พ.อ.  ผอ.กวก.กข./ประธานกรรมการ
(ศุภวัฒน์ ประเทืองทินวัช)
2. พ.ท.  นายทหารธุรการและกำลังพล กคช.กข./กรรมการ
(เอกชัย เอ็มโกษา)
3. ร.ท.  นายทหารส่งกำลัง สาย ช. ข.21/กรรมการ/ผู้แทนหน่วยใช้
(พัฒน์พงศ์ ป้องวัน)
4. ร.ท.  ประจําแผนก ผผค.กขส.ศอ.สพ.ทบ. ปฏิบัติหน้าที่
ทน.ผ.1 รง.อว.กขส.ศอ.สพ.ทบ./กรรมการ/ผู้แทนหน่วยใช้
(ภาณุเวท สุขนันท์)
๒๙ ส.ค. 67

คณะกรรมการตรวจสอบคุณลักษณะเฉพาะ สป.ถาวร สาย ช.

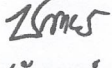
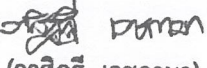
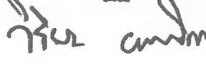
1. พ.อ.  ผอ.กคช.กข./ประธานกรรมการ
(สุรเชษฐ์ คำพุ่ม)
2. พ.ท.  อจ.ผยช.กศ.รร.ช.กข./กรรมการ/เหล่าสายวิชาการ
(ชัยสิทธิ์ พุฒนวล)
3. ร.อ.  นายทหารซ่อมบำรุงเครื่องมือช่าง ข.21/กรรมการ/เลขานุการ
(ชัชวาลย์ จิงพานิช)
4. ร.ท.หญิง  ประจําแผนกออกแบบ กขฝ.กข./กรรมการ/ผู้แทนหน่วยใช้
(วาสิฏฐี เวชกามา)
5. ร.ต.  ประจําแผนก ผผว.รง.อว.กขส.ศอ.สพ.ทบ. ปฏิบัติหน้าที่
ผคช.รง.อว.กขส.ศอ.สพ.ทบ./กรรมการ/ผู้แทนหน่วยใช้
(วิริยะ บทกระโทก)
30 ส.ค. 67

คุณลักษณะเฉพาะสิ่งอุปกรณ์ถาวร สาย ข. ในอำนาจเจ้ากรมฝ่ายยุทธบริการ

หมายเลข คณ. 3439 - E - 68 - S - 0110

ชื่อสิ่งอุปกรณ์ หัวเชื่อมควบคุมก๊าซ
หน่วยนับ " อัน "

1. คุณลักษณะเฉพาะ

1.1 วัตถุประสงค์ในการใช้งาน

ใช้สำหรับยึดติดกับปลอกทองเหลือง เพื่อควบคุมทิศทางการไหลของลวดเชื่อมและก๊าซ

1.2 คุณลักษณะในทางเทคนิค

ทำจากวัสดุทองเหลืองผสมทองแดง ชุบโครเมียม หรือดีกว่า

1.3 คุณลักษณะในการออกแบบ

1.3.1 ความยาว ขนาดตามที่ทางราชการจะกำหนดในการจัดหาแต่ละครั้งคราว

1.3.2 ขนาดเกลียวมาตรฐาน 20 มิลลิเมตร หรือขนาดตามที่ทางราชการจะกำหนดในการจัดหาแต่ละครั้งคราว



1.3.3 ปากหัวเชื่อม ขนาดตามที่ทางราชการจะกำหนดในการจัดหาแต่ละครั้งคราว

2. การบรรจุหีบห่อ ตามมาตรฐานโรงงานผู้ผลิต

3. ข้อกำหนดอื่นๆ เป็นของใหม่ ไม่เคยใช้งานมาก่อน สามารถใช้งานได้ทันที

/4. วิธีการ ...

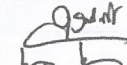
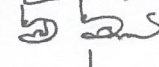
คณะกรรมการตรวจสอบคุณลักษณะเฉพาะ สป. สาย ข.
ของ กข.

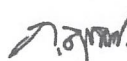
พ.อ.  ประธานฯ
พ.ท.  กรรมการ
ร.ท.  กรรมการ/ผู้แทนหน่วยใช้
ร.ท.  กรรมการ/ผู้แทนหน่วยใช้

28 ส.ค. 67

คณะกรรมการตรวจสอบคุณลักษณะเฉพาะ สป.ถาวร สาย ข.

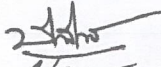
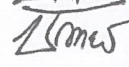
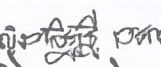
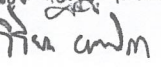
พ.อ.  ประธานฯ
พ.ท.  กรรมการ/เหล่าสายวิทยาการ
ร.อ.  กรรมการ/เลขานุการ
ร.ท.  กรรมการ/ผู้แทนหน่วยใช้
ร.ต.  กรรมการ/ผู้แทนหน่วยใช้

30 ส.ค. 67



ส่งอุปกรณ์ หัวเชื่อมควบคุมก๊าซ

4. วิธีการตรวจสอบ

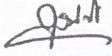
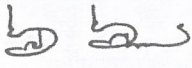

4.1 ตามคุณลักษณะเฉพาะสิ่งอุปกรณ์

4.2 ทดลองใช้งาน

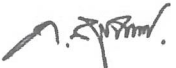
คณะกรรมการตรวจสอบคุณลักษณะเฉพาะ สป. สาย ช. ของ กช.

1. พ.อ.  ผอ.กวก.กช./ประธานกรรมการ
(ศุภทัตทวีร์ ประเทืองทินนวิช)
2. พ.ท.  นายทหารธุรการและกำลังพล กคช.กช./กรรมการ
(เอกชัย เอ็มโกษา)
3. ร.ท.  นายทหารส่งกำลัง สาย ช. ช.21/กรรมการ/ผู้แทนหน่วยใช้
(พัฒน์พงศ์ ป้องวัน)
4. ร.ท.  ประจำแผนก ผผค.กชส.ศอ.สพ.ทบ. ปฏิบัติหน้าที่
ทน.ผ.1 รง.อว.กชส.ศอ.สพ.ทบ./กรรมการ/ผู้แทนหน่วยใช้
(ภาณุเวท สุขนันท์)
28 ส.ค. 67

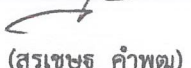
คณะกรรมการตรวจสอบคุณลักษณะเฉพาะ สป.ถาวร สาย ช.

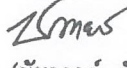
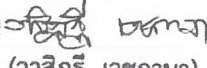
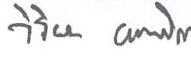
1. พ.อ.  ผอ.กคช.กช./ประธานกรรมการ
(สุรเชษฐ์ คำพัฒน์)
2. พ.ท.  อจ.ผยช.กศ.รร.ช.กช./กรรมการ/เหล่าสายวิทยาการ
(ชัยสิทธิ์ พุฒนวล)
3. ร.อ.  นายทหารซ่อมบำรุงเครื่องมือช่าง ช.21/กรรมการ/เลขานุการ
(ชัยวาลย์ จังพานิช)
4. ร.ท.หญิง  ประจำแผนกออกแบบ กชผ.กช./กรรมการ/ผู้แทนหน่วยใช้
(วาสิฏฐี เวชกามา)
5. ร.ต.  ประจำแผนก ผผว.รง.อว.กชส.ศอ.สพ.ทบ. ปฏิบัติหน้าที่
ผคช.รง.อว.กชส.ศอ.สพ.ทบ./กรรมการ/ผู้แทนหน่วยใช้
(วิริยะ บทกระโทก)
30 ส.ค. 67

คุณลักษณะเฉพาะสิ่งอุปกรณ์ถาวร สาย ข. ในอำนาจเจ้ากรมฝ่ายยุทธบริการ

หมายเลข คณ. 3439 - E - 68 - S - 0104

ชื่อสิ่งอุปกรณ์ ขดลวดสปริงประคองลวดเชื่อม
หน่วยนับ “ เส้น ”

1. คุณลักษณะเฉพาะ

1.1 วัตถุประสงค์ในการใช้งาน

ใช้สำหรับประคองลวดเชื่อมในสายเชื่อม

1.2 คุณลักษณะในทางเทคนิค

ทำจากวัสดุเหล็กสปริง ชนิดไม่เกิดสนิม หรือดีกว่า

1.3 คุณลักษณะในการออกแบบ

มีขนาดตามที่ทางราชการกำหนดในการจัดหาแต่ละครั้งคราวแต่ละครั้งคราว

2. การบรรจุหีบห่อ ตามมาตรฐานโรงงานผู้ผลิต

3. ข้อกำหนดอื่นๆ

3.1 เป็นผลิตภัณฑ์ภายในประเทศ

3.2 เป็นของใหม่ ไม่เคยใช้งานมาก่อน สามารถใช้งานได้ทันที

/4. วิธีการ ...

คณะกรรมการตรวจสอบคุณลักษณะเฉพาะ สป. สาย ข.
ของ กข.

พ.อ.

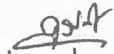

ประธานฯ

พ.ท.

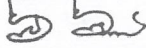

กรรมการ

ร.ท.



กรรมการ/ผู้แทนหน่วยใช้

ร.ท.

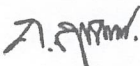

กรรมการ/ผู้แทนหน่วยใช้

28 ส.ค. 67

คณะกรรมการตรวจสอบคุณลักษณะเฉพาะ สป.ถาวร สาย ข.

พ.อ.

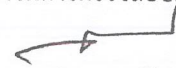

ประธานฯ

พ.ท.

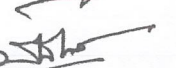

กรรมการ/เหล่าสายวิทยาการ

ร.อ.

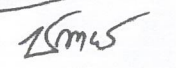

กรรมการ/เลขานุการ

ร.ท.

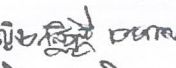

กรรมการ/ผู้แทนหน่วยใช้

ร.ต.



กรรมการ/ผู้แทนหน่วยใช้

30 ส.ค. 67

คุณลักษณะเฉพาะสิ่งอุปกรณ์ถาวร สาย ช. ในอำนาจเจ้ากรรมนายสุทธรบริการ

หมายเลข คณ. 3439 - E - 68 - S - 0105

ชื่อสิ่งอุปกรณ์ คอปินเชื่อม



หน่วยนับ " อัน "

1. คุณลักษณะเฉพาะ

- 1.1 วัตถุประสงค์ในการใช้งาน
ใช้สำหรับเชื่อมต่อระหว่างแกนประคองลวดเชื่อมกับด้ามจับปืนเชื่อม
- 1.2 คุณลักษณะในทางเทคนิค
ทำจากวัสดุทองเหลือง หุ้มด้วยพลาสติก และส่วนหัวเป็นทองเหลือง หรือดีกว่า
- 1.3 คุณลักษณะในการออกแบบ
มีขนาดตามที่ทางราชการกำหนดในการจัดหาแต่ละครั้งคราว
- 2. การบรรจุหีบห่อ ตามมาตรฐานโรงงานผู้ผลิต
- 3. ข้อกำหนดอื่นๆ เป็นของใหม่ ไม่เคยใช้งานมาก่อน สามารถใช้งานได้ทันที

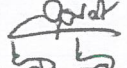
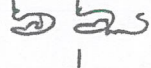

/4. วิธีการ ...

คณะกรรมการตรวจสอบคุณลักษณะเฉพาะ สป. สาย ช.
ของ กข.

พ.อ.  ประธานฯ
พ.ท.  กรรมการ
ร.ท.  กรรมการ/ผู้แทนหน่วยใช้
ร.ท.  กรรมการ/ผู้แทนหน่วยใช้

28 ส.ค. 67

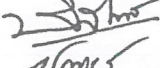
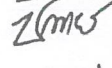
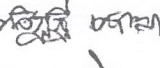
คณะกรรมการตรวจสอบคุณลักษณะเฉพาะ สป.ถาวร สาย ช.

พ.อ.  ประธานฯ
พ.ท.  กรรมการ/เหล่าสายวิทยาการ
ร.อ.  กรรมการ/เลขานุการ
ร.ท.หญิง  กรรมการ/ผู้แทนหน่วยใช้
ร.ต.  กรรมการ/ผู้แทนหน่วยใช้

30 ส.ค. 67

4. วิธีการตรวจสอบ

- 4.1 ตามคุณลักษณะเฉพาะสิ่งอุปกรณ์
- 4.2 ทดลองใช้งาน

คณะกรรมการตรวจสอบคุณลักษณะเฉพาะ สป. สาย ข. ของ กข.

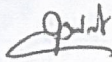
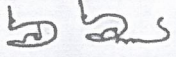
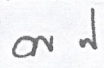
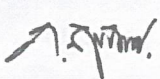
1. พ.อ.  ผอ.กวก.กข./ประธานกรรมการ
(ศุภชาติฉวีร์ ประเทืองทินนวิช)
2. พ.ท.  นายทหารธุรการและกำลังพล กคช.กข./กรรมการ
(เอกชัย เอ็มโกษา)
3. ร.ท.  นายทหารส่งกำลัง สาย ข. ข.21/กรรมการ/ผู้แทนหน่วยใช้
(ทัศนพงศ์ ป้องวัน)
4. ร.ท.  ประจําแผนก ผผค.กขส.ศอ.สพ.ทบ. ปฏิบัติหน้าที่
(ภาณุเวท สุขนันท์)
๒๘ ส.ค. 67

คณะกรรมการตรวจสอบคุณลักษณะเฉพาะ สป.ถาวร สาย ข.

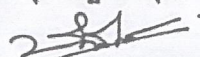
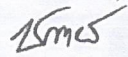
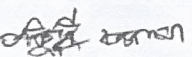
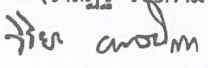
1. พ.อ.  ผอ.กคช.กข./ประธานกรรมการ
(สุรเชษฐ์ คำพุด)
2. พ.ท.  อจ.ผยช.กศ.รร.ช.กข./กรรมการ/เหล่าสายวิทยาการ
(ชัยสิทธิ์ พุดนวล)
3. ร.อ.  นายทหารซ่อมบำรุงเครื่องมือช่าง ข.21/กรรมการ/เลขานุการ
(ชัยวาลัย จังพานิช)
4. ร.ท.หญิง  ประจําแผนกออกแบบ กขฝ.กข./กรรมการ/ผู้แทนหน่วยใช้
(วาสิฎฐี เวชกามา)
5. ร.ต.  ประจําแผนก ผผว.รง.อว.กขส.ศอ.สพ.ทบ. ปฏิบัติหน้าที่
(วริยะ บทกระโทก)
30 ส.ค. 67

คุณลักษณะเฉพาะสิ่งอุปกรณ์ถาวร สาย ช. ในอำนาจเจ้ากรมฝ่ายยุทธบริการ

หมายเลข คจ. 3439 - E - 68 - S - 0109

ชื่อสิ่งอุปกรณ์ สเปรย์กันสะเก็ดหัวเชื่อม
หน่วยนับ " กระป๋อง "

1. คุณลักษณะเฉพาะ



- 1.1 วัตถุประสงค์ในการใช้งาน
ใช้สำหรับเคลือบหัวเชื่อม เพื่อป้องกันสะเก็ดไฟเกาะติดหัวเชื่อม
 - 1.2 คุณลักษณะในทางเทคนิค
 - 1.2.1 ลักษณะเป็นของเหลว มีสีขาว
 - 1.2.2 เมื่อใช้งานจะมีลักษณะเป็นฟิล์มเคลือบ ป้องกันไม่ให้สะเก็ดมาเกาะติด หากมีสะเก็ดมาเกาะติดสามารถใช้แปรงปัดออกได้โดยง่าย
 - 1.2.3 มีจุดเดือด (Boiling Point) ไม่น้อยกว่า 247 องศาเซลเซียส
 - 1.3 คุณลักษณะในการออกแบบ
เป็นสเปรย์ขนาดบรรจุ กระป๋องละไม่น้อยกว่า 400 มิลลิลิตร หรือขนาดตามที่ทางราชการจะกำหนดในการจัดหาแต่ละครั้งคราว
2. การบรรจุหีบห่อ ตามมาตรฐานโรงงานผู้ผลิต
3. ข้อกำหนดอื่นๆ เป็นของใหม่ ไม่เคยใช้งานมาก่อน สามารถใช้งานได้ทันที

/4. วิธีการ ...

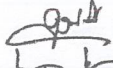
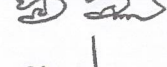
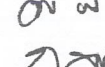
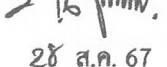
คณะกรรมการตรวจสอบคุณลักษณะเฉพาะ สป. สาย ช.
ของ กช.

พ.อ.  ประธานฯ
พ.ท.  กรรมการ
ร.ท.  กรรมการ/ผู้แทนหน่วยใช้
ร.ท.  กรรมการ/ผู้แทนหน่วยใช้
28 ส.ค. 67

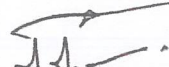
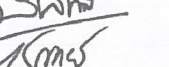
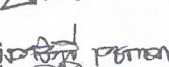
คณะกรรมการตรวจสอบคุณลักษณะเฉพาะ สป.ถาวร สาย ช.



พ.อ.  ประธานฯ
พ.ท.  กรรมการ/เหล่าสายวิทยาการ
ร.อ.  กรรมการ/เลขานุการ
ร.ท.  กรรมการ/ผู้แทนหน่วยใช้
ร.ต.  กรรมการ/ผู้แทนหน่วยใช้
30 ส.ค. 67

ชื่อสิ่งอุปกรณ์ สเปรย์กันสะเก็ดหัวเข็ม



4. วิธีการตรวจสอบ

- 4.1 ตามคุณลักษณะเฉพาะสิ่งอุปกรณ์
- 4.2 ทดลองใช้งาน

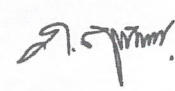
คณะกรรมการตรวจสอบคุณลักษณะเฉพาะ สป. สาย ช. ของ กช.

1. พ.อ.  ผอ.กวก.กช./ประธานกรรมการ
(ศุภัทธรรมวีร์ ประเทืองทินนวิชัย)
2. พ.ท.  นายทหารจรรยาและกำลังพล กช.กช./กรรมการ
(เอกชัย เอ็มโกษา)
3. ร.ท.  นายทหารส่งกำลัง สาย ช. ช.21/กรรมการ/ผู้แทนหน่วยใช้
(พัฒนพงศ์ ป้องวัน)
4. ร.ท.  ประจำแผนก ผผค.กชส.ศอ.สพ.ทบ. ปฏิบัติหน้าที่
หน.ผ.1 รง.อว.กชส.ศอ.สพ.ทบ./กรรมการ/ผู้แทนหน่วยใช้
(ภาณุเวท สุขนันท์)
28 ส.ค. 67

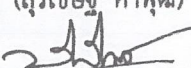
คณะกรรมการตรวจสอบคุณลักษณะเฉพาะ สป.ถาวร สาย ช.

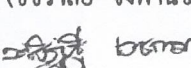
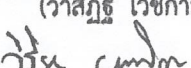
1. พ.อ.  ผอ.กช.กช./ประธานกรรมการ
(สุรเชษฐ์ คำพุดม)
2. พ.ท.  อจ.ผยช.กศ.รร.ช.กช./กรรมการ/เหล่าสายวิทยาการ
(ชัยสิทธิ์ พุดมवल)
3. ร.อ.  นายทหารซ่อมบำรุงเครื่องมือช่าง ช.21/กรรมการ/เลขานุการ
(ชัชวาลย์ จังพานิช)
4. ร.ท.หญิง  ประจำแผนกออกแบบ กชผ.กช./กรรมการ/ผู้แทนหน่วยใช้
(วาสิฏฐี เวชกามา)
5. ร.ต.  ประจำแผนก ผผว.รง.อว.กชส.ศอ.สพ.ทบ. ปฏิบัติหน้าที่
ผคช.รง.อว.กชส.ศอ.สพ.ทบ./กรรมการ/ผู้แทนหน่วยใช้
(วิริยะ บทกระโทก)
36 ส.ค. 67

คุณลักษณะเฉพาะสิ่งอุปกรณ์ในอำนาจเจ้ากรมฝ่ายยุทธบริการ สาย ช. ของ กช.

หมายเลข คณ. 8020 - E - 69 - S - 0011





ชื่อสิ่งอุปกรณ์ ลูกกลิ้งยาง
หน่วยนับ “ อัน ”

1. คุณลักษณะเฉพาะ

- 1.1 วัตถุประสงค์ในการใช้งาน
ใช้สำหรับบด เกลี้ย ปรับพื้นผิวชิ้นงาน หรืองานในลักษณะอื่น ๆ ที่คล้ายคลึงกัน
 - 1.2 คุณลักษณะในทางเทคนิค
 - 1.2.1 ลูกกลิ้งทำจากยาง หรือวัสดุสังเคราะห์ หรือดีกว่า
 - 1.2.2 ลูกกลิ้งยางขนาดเส้นผ่านศูนย์กลางไม่น้อยกว่า 3 เซนติเมตร
 - 1.2.3 หน้ากว้างของลูกกลิ้งยางมีขนาด 2 นิ้ว, 4 นิ้ว, 6 นิ้ว หรือ 6 เซนติเมตร, 10 เซนติเมตร, 15 เซนติเมตร หรือขนาดอื่น ๆ ซึ่งทางราชการจะกำหนดในการจัดหาแต่ละครั้งคราว
 - 1.2.4 แกนยึดลูกกลิ้งทำจากเหล็ก หรือดีกว่า
 - 1.2.5 ด้ามจับทำจากพลาสติก หรือดีกว่า
 - 1.3 คุณลักษณะในการออกแบบ
เป็นลูกกลิ้งยาง มีลักษณะทรงกระบอก พร้อมด้ามจับ
2. การบรรจุและหีบห่อ ตามมาตรฐานโรงงานผู้ผลิต
3. ข้อกำหนดอื่น ๆ เป็นของใหม่ไม่เคยใช้งานมาก่อน

/4. วิธีการตรวจสอบ.....

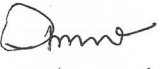
คณะกรรมการตรวจสอบการจัดทำคุณลักษณะเฉพาะ สป. สาย ช. ของ กช.

พ.อ.  ประธานฯ
ร.ท.  กรรมการ/เลขานุการ
พ.ต.  กรรมการผู้แทนหน่วย/เหล่าสายวิทยาการ
ร.อ.  กรรมการผู้แทนหน่วยใช้

๒๓ ม.ค. ๖๙





ชื่อสิ่งอุปกรณ์ ลูกกลิ้งยาง

4. วิธีการตรวจสอบ

4.1 ตามคุณลักษณะเฉพาะสิ่งอุปกรณ์

4.2 ทดลองใช้งาน

คณะกรรมการตรวจสอบการจัดทำคุณลักษณะเฉพาะ สป. สาย ช. ของ กช.

1. พ.อ.  ผอ.กวก.กช./ประธานกรรมการ
(เสกสิทธิ์ ธรรมนารด)
2. ร.ท.  ประจำแผนก กวก.กช./กรรมการ/เลขานุการ
(อนุสิทธิ์ วิริยะมัติ)
3. พ.ต.  ผธก.รร.ช.กช./กรรมการผู้แทนหน่วย/เหล่าสายวิทยาการ
(กิตติพงษ์ จักรเพ็ชร)
4. ร.อ.  ประจำแผนก ผผค.กชส.ศอ.สพ.ทบ. ปฏิบัติหน้าที่
(ภาณุเวท สุขนันท์)
หน.ผผว.รง.อว.กชส.ศอ.สพ.ทบ./กรรมการผู้แทนหน่วยใช้

๒๑ ม.ค. ๖๙

คุณลักษณะเฉพาะสิ่งอุปกรณ์ตาม มอก.

หมายเลข มอก.520 หรือฉบับที่ประกาศใช้ในปัจจุบัน

ปัจจุบัน และฉบับที่แก้ไขเพิ่มเติม สาย ช.

หมายเลขมาตรฐานที่ได้รับการรับรอง 520 หรือฉบับที่ประกาศใช้ในปัจจุบัน

หมายเลข คอ. 8010 - E - 63 - P - 0384

ชื่อสิ่งอุปกรณ์ ทินเนอร์สำหรับสีพ่นรถยนต์แห้งเร็วไนโตรเซลลูโลส

หน่วยนับ " กระป๋อง "

1. คุณลักษณะเฉพาะ

1.1 วัตถุประสงค์ในการใช้งาน

- ตามมาตรฐานผลิตภัณฑ์อุตสาหกรรม เรื่อง กำหนดมาตรฐานผลิตภัณฑ์อุตสาหกรรมทินเนอร์สำหรับสีพ่นแห้งเร็วไนโตรเซลลูโลส มอก.520 หรือฉบับที่ประกาศใช้ในปัจจุบัน

1.2 คุณลักษณะในทางเทคนิค

- ตามมาตรฐานผลิตภัณฑ์อุตสาหกรรม เรื่อง กำหนดมาตรฐานผลิตภัณฑ์อุตสาหกรรมทินเนอร์สำหรับสีพ่นแห้งเร็วไนโตรเซลลูโลส มอก.520 หรือฉบับที่ประกาศใช้ในปัจจุบัน

1.3 คุณลักษณะในการออกแบบ

- ตามมาตรฐานผลิตภัณฑ์อุตสาหกรรม เรื่อง กำหนดมาตรฐานผลิตภัณฑ์อุตสาหกรรมทินเนอร์สำหรับสีพ่นแห้งเร็วไนโตรเซลลูโลส มอก.520 หรือฉบับที่ประกาศใช้ในปัจจุบัน

2. การบรรจุและหีบห่อ ตามมาตรฐานโรงงานผู้ผลิต

3. ข้อกำหนดอื่นๆ

เป็นของใหม่ ไม่เคยใช้งานมาก่อน

4. วิธีการตรวจสอบ

- ตามมาตรฐานผลิตภัณฑ์อุตสาหกรรม เรื่อง กำหนดมาตรฐานผลิตภัณฑ์อุตสาหกรรมทินเนอร์สำหรับสีพ่นแห้งเร็วไนโตรเซลลูโลส มอก.520 หรือฉบับที่ประกาศใช้ในปัจจุบัน

/คณะกรรมการ...

พ.อ. 

11 ต.ค. 2562

ข้อสั่งอุปถัมภ์ ทินเนอร์สำหรับสีพื้นรถยนต์แห่งเร็วไบโตรเซตลูโลส

คณะกรรมการตรวจสอบคุณลักษณะเฉพาะ สป.สาย ช. ของ กข.

1. พ.อ.  ผอ.กวก.กช./ประธานกรรมการ
(สมศักดิ์ แสงศักดิ์)

2. พ.อ.  รอง ผอ.กยช.กช./กรรมการ
(จารึก แก้วผลึก)

3. ร.ท.  รอง ผบ.มว.ซ่อมเครื่องมือพิเศษ ร้อย.ช.ซ่อมบำรุงหนัก/
กรรมการผู้แทนหน่วยใช้
(ชัชวาลย์ จังพานิช)
11 / ต.ค. / 62

คณะกรรมการตรวจสอบคุณลักษณะเฉพาะ สป. สาย ช. ของ ทบ.

1. พล.ต.  ผทต.ทบ./ประธานกรรมการ
(จีรพันธ์ กัมทองศ์)

2. พ.อ.  รอง ผอ.กวก.กช./กรรมการ
(กำชัย กุศลธรรมาส)

3. พ.ท.  ทน.กบ.ทบ./กรรมการ
(ธนาธิป วิปุลานุสาสน์)
11 / ต.ค. / 62

คุณลักษณะเฉพาะสิ่งอุปกรณ์ตาม มอก.

หมายเลข มอก.468 หรือฉบับที่ประกาศใช้ในปัจจุบัน

ปัจจุบัน และฉบับที่แก้ไขเพิ่มเติม สาย ช.

หมายเลขมาตรฐานที่ได้รับการรับรอง 468 หรือฉบับที่ประกาศใช้ในปัจจุบัน

หมายเลข คจ. 8010 - E - 63 - P - 0104

ชื่อสิ่งอุปกรณ์ ไรต์สปีดสำหรับสีและวารันิช

หน่วยนับ “ กระป๋อง ”

1. คุณลักษณะเฉพาะ

1.1 วัตถุประสงค์ในการใช้งาน

- ตามมาตรฐานผลิตภัณฑ์อุตสาหกรรม เรื่อง กำหนดมาตรฐานผลิตภัณฑ์อุตสาหกรรมไรต์สปีดสำหรับสีและวารันิช มอก.468 หรือฉบับที่ประกาศใช้ในปัจจุบัน

1.2 คุณลักษณะในทางเทคนิค

- ตามมาตรฐานผลิตภัณฑ์อุตสาหกรรม เรื่อง กำหนดมาตรฐานผลิตภัณฑ์อุตสาหกรรมไรต์สปีดสำหรับสีและวารันิช มอก.468 หรือฉบับที่ประกาศใช้ในปัจจุบัน

1.3 คุณลักษณะในการออกแบบ

- ตามมาตรฐานผลิตภัณฑ์อุตสาหกรรม เรื่อง กำหนดมาตรฐานผลิตภัณฑ์อุตสาหกรรมไรต์สปีดสำหรับสีและวารันิช มอก.468 หรือฉบับที่ประกาศใช้ในปัจจุบัน

2. การบรรจุและหีบห่อ ตามมาตรฐานโรงงานผู้ผลิต

3. ข้อกำหนดอื่นๆ

เป็นของใหม่ ไม่เคยใช้งานมาก่อน

/4. วิธีการตรวจสอบ...

พ.อ. 



จ. ส.ศ. 2562

ข้อสังเกต วัตถุประสงค์สำหรับสี่และวาริช



4. วิธีการตรวจสอบ

ตาม มอก.468 (ฉบับที่ประกาศใช้ปัจจุบัน)

คณะกรรมการตรวจสอบคุณลักษณะเฉพาะ สป.สาย ช. ของ กช.

1. พ.อ.  ผอ.กวก.กช./ประธานกรรมการ
(สมศักดิ์ แสงศักดิ์)
2. พ.อ.  รอง ผอ.กยช.กช./กรรมการ
(จารึก แก้วผลึก)
3. พ.ท.  สถาปนิก พล.ช. ช่วยราชการ ช.11/กรรมการผู้แทนหน่วยใช้
(อีระพล อารีพันธ์)
..... / ส.ค. / ๖๒

คณะกรรมการตรวจสอบคุณลักษณะเฉพาะ สป. สาย ช. ของ ทบ.

1. พล.ต.  ผทต.ทบ./ประธานกรรมการ
(จีรนนท์ กัณทวงศ์)
2. พ.อ.  รอง ผอ.กวก.กช./กรรมการ
(กำชัย กุศลทรามาส)
3. พ.ท.  หน.กบ.ทบ./กรรมการ
(ธนาธิป วิปุลานุสาสน์)
..... / ส.ค. / ๖๒

คุณลักษณะเฉพาะ สป. ตาม มอก.561 (ฉบับที่ประกาศใช้ปัจจุบัน)

สาย ข.

หมายเลข คณ. 8010 - E - 62 - P - 1308

ชื่อสิ่งอุปกรณ์ สีแล็กเกอร์ไนโตรเซลลูโลส

หน่วยนับ “ กระจบอง ”

1. คุณลักษณะเฉพาะ

1.1 วัตถุประสงค์ในการใช้งาน

ใช้สำหรับเคลือบเงาพื้นผิวโลหะหรือไม่

1.2 คุณลักษณะในทางเทคนิค

1.2.1 สี

1.2.1.1 ตามมาตรฐาน Federal Standard No. 595 B

ขาวมัน	เบอร์ 17886	แดงมัน	เบอร์ 11105
เหลืองมัน	เบอร์ 13538	น้ำเงินมัน	เบอร์ 15050
ดำมัน	เบอร์ 17038	น้ำตาลมัน	เบอร์ 10075
เทามัน	เบอร์ 16314	เขียวมัน	เบอร์ 14090
เขียวอ่อนมัน	เบอร์ 14533	กากีแกมเขียวมัน	เบอร์ 14064

1.2.1.2 ตามที่ทางราชการกำหนด

1.2.2 ร้อยละเอียดยึดตาม มอก.561 (ฉบับที่ประกาศใช้ปัจจุบัน)

1.3 คุณลักษณะในการออกแบบ

เป็นผลิตภัณฑ์ที่ประกอบด้วยผงสี, ไนโตรเซลลูโลส, เรซิน, ตัวเสริมสภาพพลาสติก ตัวทำละลายและอื่นๆ

2. การบรรจุและหีบห่อ

2.1 ภาชนะบรรจุต้องทำด้วยโลหะที่แข็งแรง สะอาดแห้ง ไม่เป็นสนิมและปิดได้สนิท เมื่อยกคว่ำหรือตะแคง ต้องไม่รั่วหรือซึมออกมาภายนอกได้

2.2 ขนาดบรรจุตามที่ทางราชการกำหนด

2.3 ภาชนะบรรจุตั้งบรรจุอยู่ในกล่องกระดาษ ตามมาตรฐานโรงงานผู้ผลิต

3. ข้อกำหนดอื่นๆ

3.1 หนึ่งอเมริกันแกลลอน = 3.785 ลิตร

3.2 เป็นสีที่ผลิตใหม่ และไม่เสื่อมสภาพภายใน 2 ปี นับแต่วันที่ส่งมอบ

3.3 จะต้องมีเนื้อสีไม่ต่ำกว่า 1.5 อเมริกันแกลลอนต่อกระจบอง หรือแล้วแต่ทางราชการกำหนด

3.4 เครื่องหมาย และฉลากที่ภาชนะบรรจุ อย่างน้อยต้องมีเลข อักษร หรือเครื่องหมายแจ้งรายละเอียดต่อไปนี้ให้เห็นได้ง่าย ชัดเจน

3.4.1 ชื่อสี พร้อมตัวอย่างสี

3.4.2 ชื่อผู้ผลิต หรือโรงงานผู้ผลิต หรือเครื่องหมายการค้า

3.4.3 ปริมาณสุทธิ เป็นลิตร

3.4.4 เดือน ปี ผลิตที่ผลิต

3.4.5 คำแนะนำเกี่ยวกับการใช้งาน

/3.4.6 คำเตือนเกี่ยว ...

พ.อ. 

28 พ.ค. 2562

เรื่อง สิ่งอุปกรณ์ สีแล็กเกอร์ในโตรเซคลูโลส



3.4.6 คำเตือนเกี่ยวกับอันตรายที่อาจเกิดขึ้น เช่น ติดไฟง่าย มีสารเป็นพิษ ห้ามรับประทาน
ระวังเข้าตา เก็บให้พ้นมือเด็ก

3.4.7 ชื่อผู้ผลิต หรือโรงงานผู้ผลิต หรือเครื่องหมายการค้าที่จดทะเบียน ในกรณีที่ใช้ภาษาต่างประเทศ
ต้องมีความหมายตรงกับภาษาไทยที่กำหนดไว้ข้างต้น

4. วิธีการตรวจสอบ

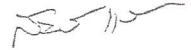
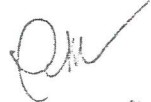

ตาม มอก. 561 (ฉบับที่ประกาศใช้ปัจจุบัน)

คณะกรรมการตรวจสอบคุณลักษณะเฉพาะ สป.สาย ช. ของ กข.

1. พ.อ.  ผอ.กวก.กช./ประธานกรรมการ
(สมศักดิ์ แสงศักดิ์)
2. พ.อ.  รอง ผอ.กยช.กช./กรรมการ
(จารึก แก้วผลึก)
3. ร.ต.  นายทหารชำนาญงาน กคช.กช./กรรมการผู้แทนหน่วยใช้
(วิชัย อินทร์เปลี่ยน)

28 / พ.ค. / 62

คณะกรรมการตรวจสอบคุณลักษณะเฉพาะ สป. สาย ช. ของ ทบ.

1. พล.ต.  ผทค.ทบ./ประธานกรรมการ
(จีรนนท์ กัญจวงศ์)
2. พ.อ.  รอง ผอ.กวก.กช./กรรมการ
(กำชัย กุศลทรามาส)
3. พ.ท.  ทน.กบ.ทบ./กรรมการ
(ธนาธิป วิปุลานุสาสน์)

7 / มี.ค. / 62

คุณลักษณะเฉพาะสิ่งอุปกรณ์ถาวร สาย ช. ในอำนาจเจ้ากรมฝ่ายยุทธบริการ สาย ช.

หมายเลข คจ. 2610 - E - 66 - S - 0014

ชื่อสิ่งอุปกรณ์ สิ้นกรด
หน่วยนับ “ กระป๋อง ”

1. คุณลักษณะเฉพาะ

- 1.1 วัตถุประสงค์ในการใช้งาน
ใช้สำหรับทาโลหะ เพื่อป้องกันการกัดกร่อนของกรด
- 1.2 คุณลักษณะในทางเทคนิค
 - 1.2.1 เป็นของเหลวชั้น
 - 1.2.2 เมื่อทาลงไปบนแผ่นโลหะแล้วติดแน่น
 - 1.2.3 แห้งตัวด้วยการอบที่อุณหภูมิ 80 - 120 องศาเซลเซียส ภายใน 15 - 30 วินาที
 - 1.2.4 แห้งตัวด้วยอุณหภูมิห้องภายใน 1 - 4 ชั่วโมง
 - 1.2.5 เมื่อแห้งสนิทสามารถทนต่อการกัดของกรดได้ดี ไม่หลุดออกหรือเปลี่ยนเป็นสีอื่น
 - 1.2.6 ใช้ผสมได้ทั้งทินเนอร์ หรือแล็กเกอร์
- 1.3 คุณลักษณะในการออกแบบ
เป็นสีที่สามารถทนต่อการกัดกร่อนของกรด





2. การบรรจุหีบห่อ ตามมาตรฐานโรงงานผู้ผลิต

3. ข้อกำหนดอื่นๆ

- 3.1 เป็นผลิตภัณฑ์ภายในประเทศ
- 3.2 เป็นของใหม่ไม่เคยใช้งานมาก่อน

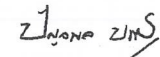
4. วิธีการตรวจสอบ...

คณะกรรมการตรวจสอบคุณลักษณะเฉพาะ สป. ถาวร สาย ช.

- พ.อ.  ประธานฯ
- ร.อ.  กรรมการ/เลขานุการ
- ร.ท.  กรรมการ/เหล่าสายวิทยาการ
- พ.ท.  กรรมการ/ผู้แทนหน่วยใช้
- ร.ต.  กรรมการ/ผู้แทนหน่วยใช้

31 ม.ค. 66



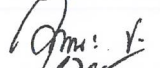
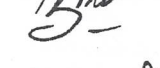
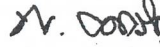

คณะกรรมการตรวจสอบคุณลักษณะเฉพาะ สป. สาย ช. ของ กช.

- พ.อ.  ประธานกรรมการ
- พ.ท.  กรรมการ
- พ.ท.  กรรมการ/ผู้แทนหน่วยใช้
- ร.ท.  กรรมการ/ผู้แทนหน่วยใช้

17 ม.ค. 66

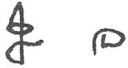



4. วิธีการตรวจสอบ ตามคุณลักษณะเฉพาะสิ่งอุปกรณ์

คณะกรรมการตรวจสอบคุณลักษณะเฉพาะ สป. สาย ช. ของ กช.

1. พ.อ.  (ชาติรี สีมิ่ง) ผอ.กวก.กช./ประธานกรรมการ
2. พ.ท.  (กฤษณะ เปรียบยิ่ง) ทน.กยช.กช./กรรมการ
3. พ.ท.  (ธีรวัชร แนวเงินดี) รอง ผ.2 รง.วรบ.กврบ.ศอ.สพ.ทบ./กรรมการผู้แทนหน่วยใช้
4. ร.ท.  (พิสุทธิ ยอดรัก) นายทหารส่งกำลัง กคช.กช. /กรรมการผู้แทนหน่วยใช้

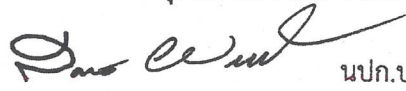
17 ม.ค. 66

คณะกรรมการตรวจสอบคุณลักษณะเฉพาะ สป. ถาวร สาย ช.

1. พ.อ.  (สุชาติ ฝาโพธิ์) นปก.ประจำ กช./ประธานกรรมการ
2. ร.อ.  (ปัญญาพล ขุนชำนาญ) อจ.ผสท.กศ.ร.ร.ช.กช. /กรรมการผู้แทนหน่วย/เลขานุการ
3. ร.ท.  (อภิสิทธิ์ บุญมีประเสริฐ) นายทหารควบคุมผลงานซ่อม ช.21/กรรมการผู้แทนหน่วย/
เหล่าสายวิทยาการ
4. พ.ท.  (ศราวุธ ทองไชย) ทน.ผผว.รง.ชรบ.กврบ.ศอ.สพ.ทบ. รักษาราชการแทน
ทน.ผผค.กврบ.ศอ.สพ.ทบ./กรรมการผู้แทนหน่วยใช้
5. ร.ต.  (สามทิพย์ เพ็ญประภากร) นชง.กคช.กช. /กรรมการผู้แทนหน่วยใช้

31 ม.ค. 66

คุณลักษณะเฉพาะสิ่งอุปกรณ์ถาวร สาย ช. ในอำนาจเจ้ากรมฝ่ายยุทธบริการ สาย ช.

หมายเลข คจ. 5120 - E - 66 - S - 0015

ชื่อสิ่งอุปกรณ์ ตะไบกลม

หน่วยนับ “ อัน ”

1. คุณลักษณะเฉพาะ

1.1 วัตถุประสงค์ในการใช้งาน

ใช้สำหรับขัดแต่งชิ้นงานที่ทำด้วยโลหะ

1.2 คุณลักษณะในทางเทคนิค

1.2.1 วัสดุทำจากเหล็กกล้าคาร์บอนสูง หรือดีกว่า

1.2.2 พื้นตะไบชนิดคมคู่ ชนิดกึ่งหยาบ หรือชนิดกึ่งละเอียด

1.2.3 ส่วนปลายของตะไบมีลักษณะเรียวมน

1.3 คุณลักษณะในการออกแบบ

1.3.1 เป็นตะไบเหล็กกลม มีพื้นรอบ ปลายมีลักษณะเรียว

1.3.2 มีขนาดความยาว 4 นิ้ว หรือ 6 นิ้ว หรือ 8 นิ้ว หรือ 10 นิ้ว หรือ 12 นิ้ว ซึ่งทางราชการ

จะกำหนดขนาดในการจัดหาแต่ละครั้งคราว

2. การบรรจุหีบห่อ ตามมาตรฐานโรงงานผู้ผลิต

3. ข้อกำหนดอื่นๆ

3.1 มีตำทำจากวัสดุตามมาตรฐานโรงงานผู้ผลิต

3.2 เป็นของใหม่ไม่เคยใช้งานมาก่อน สามารถใช้งานได้ทันที

/4. วิธีการตรวจสอบ...

คณะกรรมการตรวจสอบคุณลักษณะเฉพาะ สป. ถาวร สาย ช.

พ.อ.  ประธานฯ

ร.อ.  กรรมการ/เลขานุการ

ร.ท.  กรรมการ/เหล่าสายวิทยาการ

พ.ท.  กรรมการ/ผู้แทนหน่วยใช้

ร.ต.  กรรมการ/ผู้แทนหน่วยใช้

31 ม.ค. 66

คณะกรรมการตรวจสอบคุณลักษณะเฉพาะ สป. สาย ช. ของ กช.

พ.อ.  ประธานกรรมการ

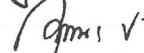
พ.ท.  กรรมการ

พ.ท.  กรรมการ/ผู้แทนหน่วยใช้

ร.ท.  กรรมการ/ผู้แทนหน่วยใช้

17 ม.ค. 66





ชื่อสิ่งอุปกรณ์ ตะไบกลม

4. วิธีการตรวจสอบ

4.1 ตามคุณลักษณะเฉพาะสิ่งอุปกรณ์



4.2 ทดลองใช้งาน

คณะกรรมการตรวจสอบคุณลักษณะเฉพาะ สป. สาย ข. ของ กช.

1. พ.อ.  (ชาตรี ส้มิ่ง) ผอ.กวก.กช./ประธานกรรมการ
2. พ.ท.  (กฤษณะ เปรียบยิ่ง) ทน.กยช.กช./กรรมการ
3. พ.ท.  (ธีรวัชร แนวจินดี) รอง ผ.2 รง.รบ.กรบ.ศอ.สพ.ทบ./กรรมการผู้แทนหน่วยใช้
4. ร.ท.  (พิสุทธิ์ ยอดรัก) นายทหารส่งกำลัง กคช.กช. /กรรมการผู้แทนหน่วยใช้

17 ม.ค. 66

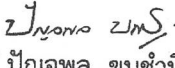
คณะกรรมการตรวจสอบคุณลักษณะเฉพาะ สป. ถาวร สาย ข.

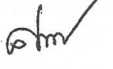
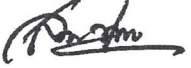
1. พ.อ.  (สุชาติ ฝาโพธิ์) นปก.ประจำ กช./ประธานกรรมการ
2. ร.อ.  (ปัญญาพล ขุนชำนาญ) อจ.ผสท.กศ.รร.ช.กช. /กรรมการผู้แทนหน่วย/เลขานุการ
3. ร.ท.  (อภิสิทธิ์ บุญมีประเสริฐ) นายทหารควบคุมผลงานซ่อม ช.21/กรรมการผู้แทนหน่วย/
เหล่าสายวิทยาการ
4. พ.ท.  (ศราวุธ ทองไชย) ทน.ผผว.รง.รบ.กรบ.ศอ.สพ.ทบ. รักษาราชการแทน
ทน.ผผค.กรบ.ศอ.สพ.ทบ./กรรมการผู้แทนหน่วยใช้
5. ร.ต.  (สามทิตย์ เพ็ญประภากร) นชง.กคช.กช. /กรรมการผู้แทนหน่วยใช้

(สามทิตย์ เพ็ญประภากร)

31 ม.ค. 66

คุณลักษณะเฉพาะสิ่งอุปกรณ์ถาวร สาย ช. ในอำนาจเจ้ากรมฝ่ายยุทธบริการ สาย ช.

หมายเลข คณ. 5120 - E - 66 - S - 0016

ชื่อสิ่งอุปกรณ์ ตะไบสี่เหลี่ยมจัตุรัส
หน่วยนับ " อัน "

1. คุณลักษณะเฉพาะ

1.1 วัตถุประสงค์ในการใช้งาน
ใช้สำหรับขัดแต่งชิ้นงานที่ทำด้วยโลหะ

1.2 คุณลักษณะในทางเทคนิค

1.2.1 วัสดุทำจากเหล็กกล้าคาร์บอนสูง หรือดีกว่า

1.2.2 พื้นตะไบชนิดคมคู่ ชนิดกึ่งหยาบ หรือชนิดกึ่งละเอียด

1.2.3 ส่วนปลายของตะไบมีลักษณะเรียวมน

1.3 คุณลักษณะในการออกแบบ

1.3.1 เป็นตะไบเหล็กมีด้ามจับ ด้านกว้างทั้งสองด้านเท่ากันหมด มีพื้นรอบ ส่วนปลายมีลักษณะเรียวมน

1.3.2 มีขนาดความยาว 4 นิ้ว หรือ 6 นิ้ว หรือ 8 นิ้ว หรือ 10 นิ้ว หรือ 12 นิ้ว ซึ่งทางราชการ

จะกำหนดขนาดในการจัดหาแต่ละครั้งคราว

2. การบรรจุหีบห่อ ตามมาตรฐานโรงงานผู้ผลิต

3. ข้อกำหนดอื่นๆ

3.1 มีด้ามทำจากวัสดุตามมาตรฐานโรงงานผู้ผลิต

3.2 เป็นของใหม่ไม่เคยใช้งานมาก่อน สามารถใช้งานได้ทันที

/4. วิธีการตรวจสอบ...

คณะกรรมการตรวจสอบคุณลักษณะเฉพาะ สป. ถาวร สาย ช.

พ.อ.  ประธานฯ

ร.อ.  กรรมการ/เลขานุการ

ร.ท.  กรรมการ/เหล่าสายวิทยาการ

พ.ท.  กรรมการ/ผู้แทนหน่วยใช้

ร.ต.  กรรมการ/ผู้แทนหน่วยใช้

31 ม.ค. 66

คณะกรรมการตรวจสอบคุณลักษณะเฉพาะ สป. สาย ช. ของ กช.

พ.อ.  ประธานกรรมการ

พ.ท.  กรรมการ

พ.ท.  กรรมการ/ผู้แทนหน่วยใช้

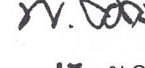
ร.ท.  กรรมการ/ผู้แทนหน่วยใช้

17 ม.ค. 66



ชื่อสิ่งอุปกรณ์ ตะไบสี่เหลี่ยมจัตุรัส

4. วิธีการตรวจสอบ

4.1 ตามคุณลักษณะเฉพาะสิ่งอุปกรณ์



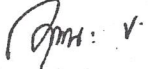

4.2 ทดลองใช้งาน

คณะกรรมการตรวจสอบคุณลักษณะเฉพาะ สป. สาย ช. ของ กช.

1. พ.อ.  (ชาตรี สีมิ่ง) ผอ.กวก.กช./ประธานกรรมการ
2. พ.ท.  (กฤษณะ เปรียบย้ง) ทน.กช.กช./กรรมการ
3. พ.ท.  (ธีรวัชร แนวเงินดี) รอง ผ.2 รง.วรบ.กรบ.ศอ.สพ.ทบ./กรรมการผู้แทนหน่วยใช้
4. ร.ท.  (พิสุทธิ์ ยอดรัก) นายทหารส่งกำลัง กคช.กช. /กรรมการผู้แทนหน่วยใช้

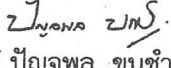
17 ม.ค. 66

คณะกรรมการตรวจสอบคุณลักษณะเฉพาะ สป. ถาวร สาย ช.

1. พ.อ.  (สุชาติ ผาโพธิ์) นปก.ประจำ กช./ประธานกรรมการ
2. ร.อ.  (ปัญญาพล ชุนชำนาญ) อจ.ผสท.กศ.รร.ช.กช. /กรรมการผู้แทนหน่วย/เลขานุการ
3. ร.ท.  (อภิสิทธิ์ นุญมีประเสริฐ) นายทหารควบคุมผลงานซ่อม ช.21/กรรมการผู้แทนหน่วย/
เหล่าสายวิทยาการ
4. พ.ท.  (ศรวุฑ ทองไชย) ทน.ผผว.รง.ชรบ.กรบ.ศอ.สพ.ทบ. รักษาการแทน
ทน.ผผค.กรบ.ศอ.สพ.ทบ./กรรมการผู้แทนหน่วยใช้
5. ร.ต.  (สามทิตย์ เพ็ญประภากร) นชง.กคช.กช. /กรรมการผู้แทนหน่วยใช้

31 ม.ค. 66

คุณลักษณะเฉพาะสิ่งอุปกรณ์ถาวร สาย ช. ในอำนาจเจ้ากรมฝ่ายยุทธบริการ สาย ช.

หมายเลข คจ. 5120 - E - 66 - S - 0027

ชื่อสิ่งอุปกรณ์ ตะไบสี่เหลี่ยมบางตรง
หน่วยนับ “ อัน ”

1. คุณลักษณะเฉพาะ

- 1.1 วัตถุประสงค์ในการใช้งาน
ใช้สำหรับขัดแต่งชิ้นงานที่ทำด้วยโลหะ
- 1.2 คุณลักษณะในทางเทคนิค
 - 1.2.1 วัสดุทำจากเหล็กกล้าคาร์บอนสูง หรือดีกว่า
 - 1.2.2 พื้นตะไบชนิดคมคู่ ชนิดกึ่งหยาบ หรือชนิดกึ่งละเอียด
- 1.3 คุณลักษณะในการออกแบบ
 - 1.3.1 เป็นตะไบเหล็กสี่เหลี่ยมบางตรง มีพื้นรอบ
 - 1.3.2 มีขนาดความยาว 4 นิ้ว หรือ 6 นิ้ว หรือ 8 นิ้ว หรือ 10 นิ้ว หรือ 12 นิ้ว ซึ่งทางราชการจะกำหนดในการจัดหาแต่ละครั้งคราว

2. การบรรจุหีบห่อ ตามมาตรฐานโรงงานผู้ผลิต

3. ข้อกำหนดอื่นๆ

- 3.1 มีด้ามทำจากวัสดุตามมาตรฐานโรงงานผู้ผลิต
- 3.2 เป็นของใหม่ไม่เคยใช้งานมาก่อน สามารถใช้งานได้ทันที

/4. วิธีการตรวจสอบ...

คณะกรรมการตรวจสอบคุณลักษณะเฉพาะ สป. ถาวร สาย ช.

พ.อ.  ประธานฯ

ร.อ.  กรรมการ/เลขานุการ

ร.ท.  กรรมการ/เหล่าสายวิทยาการ

พ.ท.  กรรมการ/ผู้แทนหน่วยใช้

ร.ต.  กรรมการ/ผู้แทนหน่วยใช้

31 ม.ค. 66

คณะกรรมการตรวจสอบคุณลักษณะเฉพาะ สป. สาย ช. ของ กช.

พ.อ.  ประธานกรรมการ

พ.ท.  กรรมการ

พ.ท.  กรรมการ/ผู้แทนหน่วยใช้

ร.ท.  กรรมการ/ผู้แทนหน่วยใช้





19 ม.ค. 66

ชื่อสิ่งอุปกรณ์ ตะไบสีเหลี่ยมบางตรง



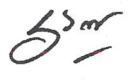

4. วิธีการตรวจสอบ

- 4.1 ตามคุณลักษณะเฉพาะสิ่งอุปกรณ์
4.2 ทดลองใช้งาน

คณะกรรมการตรวจสอบคุณลักษณะเฉพาะ สป. สาย ช. ของ กช.

1. พ.อ.  ผอ.กวก.กช./ประธานกรรมการ
(ชาติรี สีมิ่ง)
 2. พ.ท.  ทน.กยช.กช./กรรมการ
(กฤษณะ เปรียบยิ่ง)
 3. พ.ท.  รอง ผ.2 รง.วรบ.กврบ.ศอ.สพ.ทบ./กรรมการผู้แทนหน่วยใช้
(ธีรวัชร แนวเงินดี)
 4. ร.ท.  นายทหารส่งกำลัง กคช.กช. /กรรมการผู้แทนหน่วยใช้
(พิสุทธิ ยอดรัก)
- 19 ม.ค. 66

คณะกรรมการตรวจสอบคุณลักษณะเฉพาะ สป. ถาวร สาย ช.

1. พ.อ.  นปก.ประจำ กช./ประธานกรรมการ
(สุชาติ ผาโพธิ์)
 2. ร.อ.  อจ.ผสท.กศ.รร.ช.กช. /กรรมการผู้แทนหน่วย/เลขานุการ
(ปัญญาพล ขุนขำนิ)
 3. ร.ท.  นายทหารควบคุมผลงานซ่อม ช.21/กรรมการผู้แทนหน่วย/
(อภิสิทธิ์ บุญมีประเสริฐ) เหล่าสายวิทยาการ
 4. พ.ท.  ทน.ผผว.รง.ชรบ.กврบ.ศอ.สพ.ทบ. รักษาราชการแทน
(ศราวุธ ทองไชย) ทน.ผผค.กврบ.ศอ.สพ.ทบ./กรรมการผู้แทนหน่วยใช้
 5. ร.ต.  นชง.กคช.กช. /กรรมการผู้แทนหน่วยใช้
(สามทิพย์ เพ็ญประภากร)
- 31 ม.ค. 66

คุณลักษณะเฉพาะสิ่งอุปกรณ์ถาวร สาย ช. ในอำนาจเจ้ากรมฝ่ายยุทธบริการ สาย ช.

หมายเลข คณ. 5120 - E - 66 - S - 0028

ชื่อสิ่งอุปกรณ์ ตะไบเหลี่ยมกลม
หน่วยนับ “ อัน ”

1. คุณลักษณะเฉพาะ

- 1.1 วัตถุประสงค์ในการใช้งาน
ใช้สำหรับขัดแต่งชิ้นงานที่ทำด้วยโลหะหรือไม้
- 1.2 คุณลักษณะในทางเทคนิค
 - 1.2.1 วัสดุทำจากเหล็กกล้าคาร์บอนสูง หรือดีกว่า
 - 1.2.2 พื้นตะไบชนิดคมคู่ ชนิดกึ่งหยาบ หรือชนิดกึ่งละเอียด
- 1.3 คุณลักษณะในการออกแบบ
 - 1.3.1 เป็นตะไบเหล็กเหลี่ยมกลม มีพื้นรอบ
 - 1.3.2 มีขนาดความยาว 4 นิ้ว หรือ 6 นิ้ว หรือ 8 นิ้ว หรือ 10 นิ้ว หรือ 12 นิ้ว ซึ่งทางราชการจะกำหนดขนาดในการจัดหาแต่ละครั้งคราว





2. การบรรจุหีบห่อ ตามมาตรฐานโรงงานผู้ผลิต

3. ข้อกำหนดอื่นๆ

- 3.1 มีตำทำจากวัสดุตามมาตรฐานโรงงานผู้ผลิต
- 3.2 เป็นของใหม่ไม่เคยใช้งานมาก่อน สามารถใช้งานได้ทันที

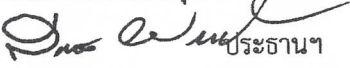

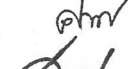
/4. วิธีการตรวจสอบ...

คณะกรรมการตรวจสอบคุณลักษณะเฉพาะ สป. ถาวร สาย ช.

พ.อ.  ประธานฯ
ร.อ.  กรรมการ/เลขานุการ
ร.ท.  กรรมการ/เหล่าสายวิทยาการ
พ.ท.  กรรมการ/ผู้แทนหน่วยใช้
ร.ต.  กรรมการ/ผู้แทนหน่วยใช้

31 ม.ค. 66

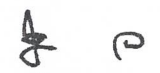
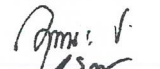
คณะกรรมการตรวจสอบคุณลักษณะเฉพาะ สป. สาย ช. ของ กช.

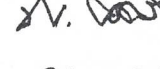
พ.อ.  ประธานกรรมการ
พ.ท.  กรรมการ
พ.ท.  กรรมการ/ผู้แทนหน่วยใช้
ร.ท.  กรรมการ/ผู้แทนหน่วยใช้



20 ม.ค. 66

ชื่อสิ่งอุปกรณ์ ตะไบเสี้ยวกลม



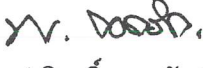

4. วิธีการตรวจสอบ

- 4.1 ตามคุณลักษณะเฉพาะสิ่งอุปกรณ์
- 4.2 ทดลองใช้งาน

คณะกรรมการตรวจสอบคุณลักษณะเฉพาะ สป. สาย ช. ของ กช.

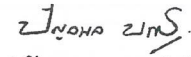
1. พ.อ.  ผอ.กวก.กช./ประธานกรรมการ
(ชาติรี สีมิ่ง)
 2. พ.ท.  ทน.กยช.กช./กรรมการ
(กฤษณะ เปรียบยิ่ง)
 3. พ.ท.  รอง ผ.2 รง.วรบ.กврบ.ศอ.สพ.ทบ./กรรมการผู้แทนหน่วยใช้
(ธีรวัชร แนวเงินดี)
 4. ร.ท.  นายทหารส่งกำลัง กคช.กช. /กรรมการผู้แทนหน่วยใช้
(พิสุทธิ์ ยอดรัก)
- 20 ม.ค. 66

คณะกรรมการตรวจสอบคุณลักษณะเฉพาะ สป. ถาวร สาย ช.

1. พ.อ.  นปก.ประจำ กช./ประธานกรรมการ
(สุชาติ ผาโพธิ์)
2. ร.อ.  อจ.ผสท.กศ.รร.ช.กช. /กรรมการผู้แทนหน่วย/เลขานุการ
(ปัญญาพล ขุนชำนาญ)
3. ร.ท.  นายทหารควบคุมผลงานซ่อม ช.21/กรรมการผู้แทนหน่วย/
(อภิสิทธิ์ บุญมีประเสริฐ) เหล่าสายวิทยาการ
4. พ.ท.  ทน.ผผว.รง.ชรบ.กврบ.ศอ.สพ.ทบ. รักษาราชการแทน
(ศราวุธ ทองไชย) ทน.ผผค.กврบ.ศอ.สพ.ทบ./กรรมการผู้แทนหน่วยใช้
5. ร.ต.  นชง.กคช.กช. /กรรมการผู้แทนหน่วยใช้
(สามทิพย์ เพ็ญประภากร)

31 ม.ค. 66

คุณลักษณะเฉพาะสิ่งอุปกรณ์ถาวร สาย ข. ในอำนาจเจ้ากรมฝ่ายยุทธบริการ สาย ข.

หมายเลข คจ. 4910 - E - 63 - S - 0028

ชื่อสิ่งอุปกรณ์ หินเจียรนัย

หน่วยนับ " อัน "

1. คุณลักษณะเฉพาะ

1.1 วัตถุประสงค์ในการใช้งาน

ใช้สำหรับเจียรนัยวัสดุต่างๆ

1.2 คุณลักษณะในทางเทคนิค

1.2.1 ทำด้วย คาร์ไบด์

1.2.2 ขนาดความหนา ความกว้าง และขนาดรู ตามที่ราชการกำหนด

1.2.3 ชนิดหยาบ หรือละเอียด ตามที่ราชการกำหนด

1.3 คุณลักษณะในการออกแบบ

เป็นหินแผ่นกลม มีรูตรงกลาง สวมเข้ากับเพลลาของเครื่องเจียรนัยได้

2. การบรรจุและหีบห่อ

ตามมาตรฐานโรงงานผู้ผลิต

3. ข้อกำหนดอื่นๆ

เป็นของใหม่ไม่เคยใช้งานมาก่อน

4. วิธีการตรวจสอบ

4.1 ตามคุณลักษณะเฉพาะ

4.2 ทดลองประกอบเครื่องเจียรนัย แล้วลับคมเครื่องมือ หรือ เจียรนัยโลหะ

คณะกรรมการตรวจสอบคุณลักษณะเฉพาะ สป.สาย ข. ของ กช.

1. พ.อ.  ผอ.กวก.กช./ประธานกรรมการ

(วิริยะ เกิดสุข)

2. พ.อ.  รอง ผอ.กยช.กช./กรรมการ

(สุธีร์ อำไพพิทย์)

3. ร.ต.  ประจําแผนกควบคุม สป.กคช.กช./กรรมการผู้แทนหน่วยใช้

(วิรวัฒน์ เกอาารีกิจ)

14 / ก.จ. / 63

ข้อสั่งอุปกรณื หินเจียรนัย

คณะกรรมการตรวจสอบคุณลักษณะเฉพาะ สป. สาย ช. ของ ทบ.

1. พล.ท.  ผทค.พิเศษ ทบ./ประธานกรรมการ
(ชูปงษ์ พรหมรุ่งเรือง)

2. พ.อ.  รอง ผอ.กคช.กช./กรรมการ
(กิตติ สินสวัสดิ์)

3. พ.ท.  ทน.กบ.ทบ./กรรมการ
(ณรงค์ฤทธิ์ เต็มลาก)

..... 17 / ก.ค. / 63

หมายเลขคุณลักษณะเฉพาะ 7920 - Q - 66 - P - 0085

ชื่อสิ่งอุปกรณ์ ลูกแปรงเสียนตาล
หน่วยนับ อัน

1. คุณลักษณะเฉพาะ

1.1 วัตถุประสงค์ในการใช้งาน
- ใช้สำหรับขัดผิวโลหะ

1.2 คุณลักษณะในทางเทคนิค

1.2.1 ขนแปรงทำด้วยเส้นใยสังเคราะห์ และเส้นใยธรรมชาติ

1.2.2 แกนของลูกแปรงทำด้วยไม้

1.2.3 สามารถทนต่อแรงเหวี่ยงของเครื่องขัดโลหะที่มีความเร็วรอบ ไม่น้อยกว่า 4,000 รอบต่อนาที

1.3 คุณลักษณะในการออกแบบ

1.3.1 เป็นลูกแปรง ประกอบด้วยขนแปรงที่ติดอยู่รอบแกนไม้ ตรงกลางของแกนไม้มีรูสำหรับประกอบกับเครื่องขัดโลหะ โดยรูมีลักษณะเรียวยาว ปากรูด้านหนึ่งมีขนาดเส้นผ่านศูนย์กลางกว้างกว่าอีกด้านหนึ่ง

1.3.2 ขนาดของลูกแปรง ดังนี้-

1.3.2.1 เส้นผ่านศูนย์กลางของลูกแปรง (รวมขนแปรง) ไม่น้อยกว่า 8 นิ้ว

1.3.2.2 เส้นผ่านศูนย์กลางของแกน ไม่น้อยกว่า 4 นิ้ว

1.3.2.3 รูตรงกลางของแกน ด้านหนึ่งมีขนาดเส้นผ่านศูนย์กลาง ไม่น้อยกว่า 1/2 นิ้ว อีกด้านหนึ่งมีขนาดเส้นผ่านศูนย์กลาง ไม่น้อยกว่า 1 นิ้ว

1.3.2.4 หน้ากว้างของขนแปรงที่สัมผัสกับชิ้นงาน ไม่น้อยกว่า 3 นิ้ว

2. การบรรจุและการหีบห่อ ตามมาตรฐานท้องถิ่น

3. ข้อกำหนดอื่น ๆ

3.1 เป็นของใหม่ ไม่เคยใช้งานมาก่อน และสามารถใช้งานได้

3.2 เป็นวัสดุที่ผลิตภายในประเทศไทย

3.3 การผลิต ประณีต เรียบร้อย

4. วิธีการตรวจสอบ

4.1 ขนาด โดยการวัด

4.2 ความประณีต เรียบร้อยในการผลิต โดยการตรวจพินิจ

คณะกรรมการตรวจสอบคุณลักษณะเฉพาะ สป. สาย พธ. ของ พธ.ทบ.

/คณะกรรมการ...

พ.อ. ประธานกรรมการ

พ.ท. กรรมการ

พ.อ.หญิง กรรมการและเลขานุการ

ร.อ. กรรมการผู้แทนหน่วยใช้



ว่าที่ ร.ท. กรรมการผู้แทนหน่วยใช้

พ.อ./

22 มี.ย. 2555

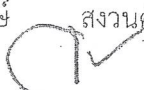
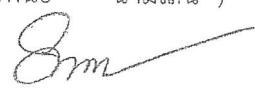

ชื่อสิ่งอุปกรณ์ ลูกแปรงเลี่ยนตาล

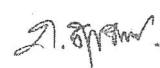
คณะกรรมการตรวจสอบคุณลักษณะเฉพาะ สป. สาย พธ. ของ พธ.ทบ.

- พ.อ.  ผอ. กวก. พธ. ทบ./ประธานกรรมการ
(ญัฐจักษ์ สงวนศักดิ์)
- พ.ท.  ทน. แผนกความต้องการ กกบ. พธ. ทบ. และปฏิบัติหน้าที่
(สิทธิพันธ์ นามเสน) ทน. แผนกควบคุม กกบ. พธ. ทบ./กรรมการ
- พ.อ.หญิง  ทน. วิจัยและพัฒนา กวก. พธ. ทบ./กรรมการและเลขานุการ
(รจนา กล่อมใจเย็น)
- ร.อ.  ประจำแผนก ผ.2 รง. อว. กขส. ศอ. สพ. ทบ. รักษาราชการแทน
(อัครเดช ศรีนวลชาติ) ทน. ผ.1 รง. อว. กขส. ศอ. สพ. ทบ./กรรมการผู้แทนหน่วยใช้
- ว่าที่ ร.ท.  ประจำแผนก ผผค. กขส. ศอ. สพ. ทบ. ช่วยราชการ
(ภาณุเวท สุขนันท์) ผผว. รง. อว. กขส. ศอ. สพ. ทบ./กรรมการผู้แทนหน่วยใช้

22 มิ.ย. 2565

คณะกรรมการตรวจสอบคุณลักษณะเฉพาะ สป. ถาวร สาย พธ. ทบ.

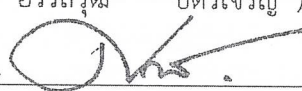
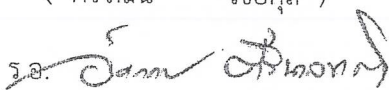
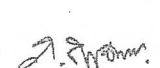
- พ.อ.  รอง เสธ. พธ. ทบ./ประธานกรรมการ
(พิสิษฐ์ ผาสุข)
- พ.อ.  ผอ. กกบ. พธ. ทบ./กรรมการ
(อรรถวุฒิ บัตรเจริญ)
- พ.ท.  ทน. พธ. ทบ./กรรมการ
(ศิริวัฒน์ ไชยกุล)
- ร.อ.  ประจำแผนก ผ.2 รง. อว. กขส. ศอ. สพ. ทบ. รักษาราชการแทน
(อัครเดช ศรีนวลชาติ) ทน. ผ.1 รง. อว. กขส. ศอ. สพ. ทบ./กรรมการผู้แทนหน่วยใช้
- ว่าที่ ร.ท.  ประจำแผนก ผผค. กขส. ศอ. สพ. ทบ. ช่วยราชการ
(ภาณุเวท สุขนันท์) ผผว. รง. อว. กขส. ศอ. สพ. ทบ./กรรมการผู้แทนหน่วยใช้

29 มิ.ย. 2565

สำเนาถูกต้อง

พ.ท.หญิง 

(รพีพรรณ แก้วอินทร์)

ประจำแผนก พธ. ทบ.

21 ส.ค. 2568

คุณลักษณะเฉพาะสิ่งอุปกรณ์ถาวร ในอำนาจเจ้ากรมฝ่ายยุทธบริการ สาย พธ.

หมายเลขคุณลักษณะเฉพาะ 7920 - Q - 66 - S - 0015

ชื่อสิ่งอุปกรณ์ แปร่งทำความสะอาด แบบที่ 2

หน่วยนับ อัน

1. คุณลักษณะเฉพาะ

1.1 วัตถุประสงค์ในการใช้งาน

- ใช้สำหรับปัดหรือขัดทำความสะอาด

1.2 คุณลักษณะในทางเทคนิค

1.2.1 ขนแปรงทำด้วยขนสัตว์ มีขนแปรงตามแนวด้านกว้าง ไม่น้อยกว่า 5 แถว และตามแนวด้านยาว ไม่น้อยกว่า 20 แถว

1.2.2 ตัวแปรงและด้ามจับ ทำด้วยไม้หรือวัสดุสังเคราะห์

1.3 คุณลักษณะในการออกแบบ

1.3.1 เป็นแปรงพร้อมด้ามจับ ประกอบด้วยขนแปรงที่ติดอยู่กับตัวแปรง

1.3.2 ความยาวรวมด้ามจับ ไม่น้อยกว่า 10 นิ้ว

2. การบรรจุและการหีบห่อ ตามมาตรฐานห้องตลาด

3. ข้อกำหนดอื่น ๆ

3.1 เป็นของใหม่ ไม่เคยใช้งานมาก่อน และสามารถใช้งานได้

3.2 เป็นพัสดุที่ผลิตภายในประเทศไทย

3.3 การผลิต ประณีต เรียบร้อย

4. วิธีการตรวจสอบ

4.1 ขนาด โดยการวัด

4.2 ความประณีต เรียบร้อยในการผลิต โดยการตรวจพินิจ

/คณะกรรมการ...

คณะกรรมการตรวจสอบคุณลักษณะเฉพาะ สป. สาย พธ. ของ พธ.ทบ.

พ.อ.

พ.อ. ประธานกรรมการ

พ.ท. กรรมการ

พ.อ.หญิง กรรมการและเลขานุการ



ร.อ. กรรมการผู้แทนหน่วยใช้

ว่าที่ ร.ท. กรรมการผู้แทนหน่วยใช้

22 มิ.ย. 2555



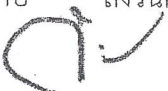

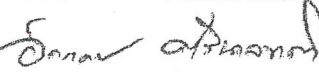
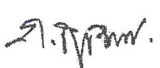
ชื่อสิ่งอุปกรณ์ แปร่งทำความสะอาด แบบที่ 2

คณะกรรมการตรวจสอบคุณลักษณะเฉพาะ สป. สาย พธ. ของ พธ.ทบ.

- พ.อ.  ผอ.กวก.พธ.ทบ./ประธานกรรมการ
(อนุรักษ์ สงวนศักดิ์)
- พ.ท.  ทน.แผนกความต้องการ กกบ.พธ.ทบ. และปฏิบัติหน้าที่
(สิทธิพันธ์ นามเสน) ทน.แผนกควบคุม กกบ.พธ.ทบ./กรรมการ
- พ.อ.หญิง  ทน.วิจัยและพัฒนา กวก.พธ.ทบ./กรรมการและเลขานุการ
(รจนา กล่อมใจเย็น)
- ร.อ.  ประจำแผนก ผ.2 รง.อว.กขส.ศอ.สพ.ทบ. รักษาราชการแทน
(อัครเดช ศรีนวลชาติ) ทน.ผ.1 รง.อว.กขส.ศอ.สพ.ทบ./กรรมการผู้แทนหน่วยใช้
- ว่าที่ ร.ท.  ประจำแผนก ผผค.กขส.ศอ.สพ.ทบ. ช่วยราชการ
(ภาณุเวท สุขนันท์) ผผว.รง.อว.กขส.ศอ.สพ.ทบ./กรรมการผู้แทนหน่วยใช้

22 มิ.ย. 2565

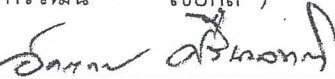
คณะกรรมการตรวจสอบคุณลักษณะเฉพาะ สป. ถาวร สาย พธ.ทบ.

- พ.อ.  รอง เสธ.พธ.ทบ./ประธานกรรมการ
(พิสิทธิ์ ผาสุข)
- พ.อ.  ผอ.กกบ.พธ.ทบ./กรรมการ
(อรรถวุฒิ บัตรเจริญ)
- พ.ท.  ทน.พธ.ทบ./กรรมการ
(ศิริวัฒน์ ไชยกุล)
- ร.อ.  ประจำแผนก ผ.2 รง.อว.กขส.ศอ.สพ.ทบ. รักษาราชการแทน
(อัครเดช ศรีนวลชาติ) ทน.ผ.1 รง.อว.กขส.ศอ.สพ.ทบ./กรรมการผู้แทนหน่วยใช้
- ว่าที่ ร.ท.  ประจำแผนก ผผค.กขส.ศอ.สพ.ทบ. ช่วยราชการ
(ภาณุเวท สุขนันท์) ผผว.รง.อว.กขส.ศอ.สพ.ทบ./กรรมการผู้แทนหน่วยใช้

29 มิ.ย. 2565

สำเนาถูกต้อง

พ.ท.หญิง 

(รพีพรรณ แม้นินทร์)

ประจำแผนก พธ.ทบ.

.....21 สค. 2568.....

คุณลักษณะเฉพาะสิ่งอุปกรณ์ถาวร ในอำนาจเจ้ากรมฝ่ายยุทธบริการ สาย พธ.

หมายเลขคุณลักษณะเฉพาะ 8010 - Q - 66 - S - 0001

ชื่อสิ่งอุปกรณ์ กาวหนัง
หน่วยนับ กิโลกรัม

1. คุณลักษณะเฉพาะ

1.1 วัตถุประสงค์ในการใช้งาน

- ใช้สำหรับสนับสนุนงานผลิต และงานซ่อมบำรุงยุทธโปกรณ์

1.2 คุณลักษณะในทางเทคนิค

1.2.1 ทำจากกระดูกสัตว์

1.2.2 สามารถละลายน้ำได้

1.3 คุณลักษณะในการออกแบบ

- มีลักษณะเป็นเม็ด สีเหลืองหรือสีน้ำตาล

2. การบรรจุและการหีบห่อ ตามมาตรฐานห้องตลาด

3. ข้อกำหนดอื่น ๆ

3.1 เป็นของใหม่ ไม่เคยใช้งานมาก่อนและสามารถใช้งานได้

3.2 การผลิต ประณีต เรียบร้อย

3.3 เป็นพัสดุที่ผลิตภายในประเทศไทย

4. วิธีการตรวจสอบ ความประณีต เรียบร้อยในการผลิต โดยการตรวจพินิจ

คณะกรรมการตรวจสอบคุณลักษณะเฉพาะ สป. สาย พธ. ของ พธ.ทบ.

พ.อ.  ผอ.กวก.พธ.ทบ./ประธานกรรมการ

(อนุรักษ์ สวงวงศ์ดี)

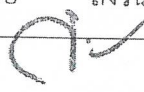
พ.ท.  ทน.แผนกความต้องการ กกบ.พธ.ทบ. และปฏิบัติหน้าที่

(สิทธิพันธ์ นามเสน) ทน.แผนกควบคุม กกบ.พธ.ทบ./กรรมการ

พ.อ.หญิง  ทน.วิจัยและพัฒนา กวก.พธ.ทบ./กรรมการและเลขานุการ

(รจนา กล่อมใจเย็น)

ร.อ.  ประจำแผนก ผ.2 รง.อว.กขส.ศอ.สพ.ทบ. รักษาราชการแทน

(อัครเดช ศรีนวลชาติ) ทน.ผ.1 รง.อว.กขส.ศอ.สพ.ทบ./กรรมการผู้แทนหน่วยใช้

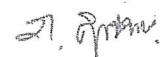
ว่าที่ ร.ท.  ประจำแผนก ผผค.กขส.ศอ.สพ.ทบ. ช่วยราชการ





(ภาณุเวท สุขนันท์) ผผว.รง.อว.กขส.ศอ.สพ.ทบ./กรรมการผู้แทนหน่วยใช้

22 มิ.ย. 2565

/คณะกรรมการ...

ชื่อสิ่งอุปกรณ์ กาวหนัง

คณะกรรมการตรวจสอบคุณลักษณะเฉพาะ สป. ถาวร สาย พธ.ทบ.

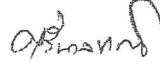
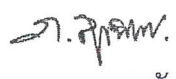
- พ.อ.  รอง เสธ.พธ.ทบ./ประธานกรรมการ
(พิสิษฐ์ ผาสุข)
- พ.อ.  ผอ.กกบ.พธ.ทบ./กรรมการ
(อรรถวุฒิ บัตรเจริญ)
- พ.ท.  ทน.พธ.ทบ./กรรมการ
(ศิริวัฒน์ ไชยกุล)
- ร.อ.   ประจำแผนก ผ.2 รง.อว.กขส.ศอ.สพ.ทบ. รักษาราชการแทน
(อัครเดช ศรีนวลชาติ) ทน.ผ.1 รง.อว.กขส.ศอ.สพ.ทบ./กรรมการผู้แทนหน่วยใช้
- ว่าที่ ร.ท.  ประจำแผนก ผผค.กขส.ศอ.สพ.ทบ. ช่วยราชการ
(ภาณุเวท สุขนันท์) ผผว.รง.อว.กขส.ศอ.สพ.ทบ./กรรมการผู้แทนหน่วยใช้

29 มิ.ย. 2565

สำเนาถูกต้อง

พ.ท.พญิง 

(รพีพรรณ แม้นอินทร์)

ประจำแผนก พธ.ทบ.

..... 21 ส.ค. 2568

คุณลักษณะเฉพาะสิ่งอุปกรณ์ถาวร ในอำนาจเจ้ากรมฝ่ายยุทธบริการ สาย พธ.

หมายเลขคุณลักษณะเฉพาะ 7930 - Q - 66 - S - 0031

ชื่อสิ่งอุปกรณ์ ผงขัดโลหะ

หน่วยนับ กิโลกรัม

1. คุณลักษณะเฉพาะ

1.1 วัตถุประสงค์ในการใช้งาน

- ใช้สำหรับขัดโลหะในงานผลิต งานซ่อม หรืองานอื่น ๆ ตามที่ทางราชการกำหนด

1.2 คุณลักษณะในทางเทคนิค

- มีส่วนผสมของอะลูมิเนียมออกไซด์ ซิลิกอนไดออกไซด์ ไทเทเนียมไดออกไซด์ ไอร์รอนออกไซด์ และอื่น ๆ

1.3 คุณลักษณะในการออกแบบ

- มีลักษณะเป็นผงทราย

2. การบรรจุและการหีบห่อ ตามมาตรฐานท้องตลาด

3. ข้อกำหนดอื่น ๆ

3.1 เป็นของใหม่ ไม่เคยใช้งานมาก่อน และสามารถใช้งานได้

3.2 การผลิต ประณีต เรียบร้อย

4. วิธีการตรวจสอบ ความประณีต เรียบร้อยในการผลิต โดยการตรวจพินิจ

คณะกรรมการตรวจสอบคุณลักษณะเฉพาะ สป. สาย พธ. ของ พธ.ทบ.

พ.อ.  ผอ.กวก.พธ.ทบ./ประธานกรรมการ

(ณัฐจักร์ สวงนศักดิ์)

พ.ท.  ทน.แผนกความต้องการ กทบ.พธ.ทบ. และปฏิบัติหน้าที่

(สิทธิพันธ์ นามเสน) ทน.แผนกควบคุม กทบ.พธ.ทบ./กรรมการ

พ.อ.หญิง  ทน.วิจัยและพัฒนา กวก.พธ.ทบ./กรรมการและเลขานุการ

(รงนา กลุ่มใจเย็น)

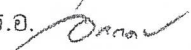
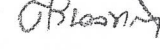
ร.อ.   ประจำแผนก ผ.2 รง.อว.กขส.ศอ.สพ.ทบ. รักษาราชการแทน

(อัครเดช ศรีนวลชาติ) ทน.ผ.1 รง.อว.กขส.ศอ.สพ.ทบ./กรรมการผู้แทนหน่วยใช้

ว่าที่ ร.ท.  ประจำแผนก ผผค.กขส.ศอ.สพ.ทบ. ช่วยราชการ

(ภาคเวท สุขนันท์) ผผว.รง.อว.กขส.ศอ.สพ.ทบ./กรรมการผู้แทนหน่วยใช้

22 มิ.ย. 2565

/คณะกรรมการ...

ชื่อสิ่งอุปกรณ์ ผงขัดโลหะ

คณะกรรมการตรวจสอบคุณลักษณะเฉพาะ สป. ถาวร สาย พธ.ทบ.

พ.อ.  รอง เสธ.พธ.ทบ./ประธานกรรมการ
(พิสิษฐ์ ผาสุข)

พ.อ.  ผอ.กทบ.พธ.ทบ./กรรมการ
(อรรถวุฒิ บัทรเจริญ)

พ.ท.  ทน.พธ.ทบ./กรรมการ
(ศิริวัฒน์ ไชยกุล)

ร.อ.  ประจำแผนก ผ.2 รง.อว.กขส.ศอ.สพ.ทบ. รักษาราชการแทน
(อัครเดช ศรีนวลชาติ) ทน.ผ.1 รง.อว.กขส.ศอ.สพ.ทบ./กรรมการผู้แทนหน่วยใช้

ว่าที่ ร.ท.  ประจำแผนก ผผค.กขส.ศอ.สพ.ทบ. ช่วยราชการ
(ภาณุเวท สุขนันท์) ผผว.รง.อว.กขส.ศอ.สพ.ทบ./กรรมการผู้แทนหน่วยใช้

29 มิ.ย. 2565

สำเนาถูกต้อง

พ.ท.หญิง 

(รพีพรรณ แม้นอินทร์)

ประจำแผนก พธ.ทบ.

21 ส.ค. 2568

คุณลักษณะเฉพาะสิ่งอุปกรณ์ถาวร ในอำนาจเจ้ากรมฝ่ายยุทธบริการ สาย พธ.

หมายเลขคุณลักษณะเฉพาะ 7930 - Q - 66 - S - 0002

ชื่อสิ่งอุปกรณ์ ยาขัดแท่งกลม

หน่วยนับ แท่ง

1. คุณลักษณะเฉพาะ

1.1 วัตถุประสงค์ในการใช้งาน

- ใช้สำหรับขัดชิ้นงานในงานผลิต งานซ่อม และงานอื่น ๆ ตามที่ทางราชการกำหนด ให้มีความเรียบ

1.2 คุณลักษณะในทางเทคนิค

- มีส่วนผสมของอะลูมิเนียมออกไซด์ ไซ้ผงพาราฟิน และไขมันสัตว์

1.3 คุณลักษณะในการออกแบบ

1.3.1 มีลักษณะเป็นแท่งกลม

1.3.2 ขนาดเส้นผ่านศูนย์กลาง ไม่น้อยกว่า 1 3/4 นิ้ว

1.3.3 ความยาว ไม่น้อยกว่า 3 7/8 นิ้ว

2. การบรรจุและการหีบห่อ ตามมาตรฐานท้องตลาด

3. ข้อกำหนดอื่น ๆ

3.1 เป็นของใหม่ ไม่เคยใช้งานมาก่อน และสามารถใช้งานได้

3.2 การผลิต ประณีต เรียบร้อย

3.3 เป็นพัสดุที่ผลิตภายในประเทศไทย

4. วิธีการตรวจสอบ

4.1 ขนาด โดยการวัด

4.2 ความประณีต เรียบร้อยในการผลิต โดยการตรวจพินิจ

/คณะกรรมการ...

คณะกรรมการตรวจสอบคุณลักษณะเฉพาะ สป. สาย พธ. ของ พธ.ทบ.

พ.อ.  ประธานกรรมการ

พ.ท.  กรรมการ

พ.อ.หญิง  กรรมการและเลขานุการ

ร.อ.  กรรมการผู้แทนหน่วยใช้





ว่าที่ ร.ท.  กรรมการผู้แทนหน่วยใช้

22 มี.ย. 2555

พ.อ. 

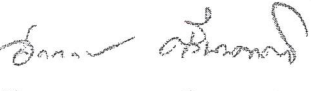

ชื่อสิ่งอุปกรณ์ ยาขัดแท่งกลม

คณะกรรมการตรวจสอบคุณลักษณะเฉพาะ สป. สาย พธ. ของ พธ.ทบ.

- พ.อ.  ผอ.กวก.พธ.ทบ./ประธานกรรมการ
(ญัฐจักษ์ สวงวงศ์)
- พ.ท.  หน.แผนกความต้องการ กกบ.พธ.ทบ. และปฏิบัติหน้าที่
(สิทธิพันธ์ นามเสน) หน.แผนกควบคุม กกบ.พธ.ทบ./กรรมการ
- พ.อ.หญิง  หน.วิจัยและพัฒนา กวก.พธ.ทบ./กรรมการและเลขานุการ
(รงนา กล่อมใจเย็น)
- ร.อ.  ประจำแผนก ผ.2 รง.อว.กขส.ศอ.สพ.ทบ. รักษาราชการแทน
(อัครเดช ศรีนวลชาติ) หน.ผ.1 รง.อว.กขส.ศอ.สพ.ทบ./กรรมการผู้แทนหน่วยใช้
- ว่าที่ ร.ท.  ประจำแผนก ผผค.กขส.ศอ.สพ.ทบ. ช่วยราชการ
(ภาณุเวท สุขนันท์) ผผว.รง.อว.กขส.ศอ.สพ.ทบ./กรรมการผู้แทนหน่วยใช้

22 มิ.ย. 2565

คณะกรรมการตรวจสอบคุณลักษณะเฉพาะ สป. ถาวร สาย พธ.ทบ.

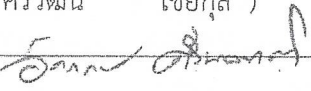
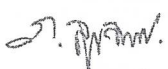
- พ.อ.  รอง เสธ.พธ.ทบ./ประธานกรรมการ
(พิสิษฐ์ ผาสุข)
- พ.อ.  ผอ.กกบ.พธ.ทบ./กรรมการ
(อรรถวุฒิ บัตรเจริญ)
- พ.ท.  หน.พธ.ทบ./กรรมการ
(ศิริวัฒน์ ไชยกุล)
- ร.อ.  ประจำแผนก ผ.2 รง.อว.กขส.ศอ.สพ.ทบ. รักษาราชการแทน
(อัครเดช ศรีนวลชาติ) หน.ผ.1 รง.อว.กขส.ศอ.สพ.ทบ./กรรมการผู้แทนหน่วยใช้
- ว่าที่ ร.ท.  ประจำแผนก ผผค.กขส.ศอ.สพ.ทบ. ช่วยราชการ
(ภาณุเวท สุขนันท์) ผผว.รง.อว.กขส.ศอ.สพ.ทบ./กรรมการผู้แทนหน่วยใช้

29 มิ.ย. 2565

สำเนาถูกต้อง

พ.ท.หญิง 

(รพีพรรณ แม้นอินทร์)

ประจำแผนก พธ.ทบ.
21 ส.ค. 2568

คุณลักษณะเฉพาะสิ่งอุปกรณ์ถาวร ในอำนาจเจ้ากรมฝ่ายยุทธบริการ สาย พธ.

หมายเลขคุณลักษณะเฉพาะ 7930 - Q - 66 - S - 0030

ชื่อสิ่งอุปกรณ์ ยาขัดแท่งกลมเบอร์ต่าง ๆ

หน่วยนับ แท่ง

1. คุณลักษณะเฉพาะ

1.1 วัตถุประสงค์ในการใช้งาน

- ใช้สำหรับขัดชิ้นงานในงานผลิต งานซ่อม และงานอื่น ๆ ตามที่ทางราชการกำหนด ให้มีความมั่นใจ

1.2 คุณลักษณะในทางเทคนิค

- มีส่วนผสมของกรดสเตียริก และซีฟี่พาราฟิน

1.3 คุณลักษณะในการออกแบบ

1.3.1 มีลักษณะเป็นเนื้อยาขัดสีแดงอัดแน่นเป็นแท่งกลม

1.3.2 เบอร์ 500 หรือเบอร์อื่นตามที่ทางราชการกำหนด

2. การบรรจุและการหีบห่อ ตามมาตรฐานห้องตลาด

3. ข้อกำหนดอื่น ๆ

3.1 เป็นของใหม่ ไม่เคยใช้งานมาก่อน และสามารถใช้งานได้

3.2 การผลิต ประณีต เรียบร้อย

4. วิธีการตรวจสอบ ความประณีต เรียบร้อยในการผลิต โดยการตรวจพินิจ

คณะกรรมการตรวจสอบคุณลักษณะเฉพาะ สป. สาย พธ. ของ พธ.ทบ.

พ.อ.  ผอ.กวก.พธ.ทบ./ประธานกรรมการ

(ณีรัฐจักษ์ สงวนศักดิ์)

พ.ท.  ทน.แผนกความต้องการ กกบ.พธ.ทบ. และปฏิบัติหน้าที่

(สิทธิพันธ์ นามเสน) ทน.แผนกควบคุม กกบ.พธ.ทบ./กรรมการ

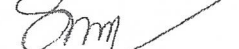
พ.อ.หญิง  ทน.วิจัยและพัฒนา กวก.พธ.ทบ./กรรมการและเลขานุการ

(รจนา กล่อมใจเย็น)

ร.อ.  ประจำแผนก ผ.2 รง.อว.กขส.ศอ.สพ.ทบ. รักษาราชการแทน

(อัครเดช ศรีนวลชาติ) ทน.ผ.1 รง.อว.กขส.ศอ.สพ.ทบ./กรรมการผู้แทนหน่วยใช้

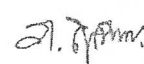
ว่าที่ ร.ท.  ประจำแผนก ผผค.กขส.ศอ.สพ.ทบ. ช่วยราชการ

(ภาณุเวท สุขนันท์) ผผว.รง.อว.กขส.ศอ.สพ.ทบ./กรรมการผู้แทนหน่วยใช้

22 มี.ย. 2565

/คณะกรรมการ...