

คุณลักษณะเฉพาะสิ่งอุปกรณ์ถาวร สาย สฟ.

หมายเลข คจ. 9530 - O - 66 - P - 0339

ชื่อสิ่งอุปกรณ์ ทองเหลือง

หน่วยนับ กิโลกรัม, แผ่น

1. คุณลักษณะเฉพาะ

1.1 วัตถุประสงค์ในการใช้งาน

ใช้สำหรับงานผลิตหรืองานซ่อมบำรุงสิ่งอุปกรณ์สายสรรพาวุธ เช่น เพื่อใช้ในงานผลิต งานซ่อม และงานอื่น ๆ ที่เกี่ยวกับกระป๋อง รวมทั้งงานอื่น ๆ ภายในโรงงาน

1.2 คุณลักษณะในทางเทคนิค

ทองเหลือง มีส่วนประกอบหลัก ดังนี้

1.2.1 ทองแดง ไม่น้อยกว่า 80 เปอร์เซ็นต์

1.2.2 สังกะสี ไม่น้อยกว่า 15 เปอร์เซ็นต์

1.2.3 นิกเกิล ไม่น้อยกว่า 1 เปอร์เซ็นต์

1.3 คุณลักษณะในการออกแบบ

มีลักษณะเป็นแผ่น ขนาด 1 นิ้ว x 1 นิ้ว x 3 มิลลิเมตร หรือขนาด 150 มิลลิเมตร x 650 มิลลิเมตร x 0.8 มิลลิเมตร หรือ ขนาด 100 มิลลิเมตร x 550 มิลลิเมตร x 1 มิลลิเมตร

2. การบรรจุและหีบห่อ

2.1 ตามมาตรฐานของโรงงานผู้ผลิต แต่ทั้งนี้ต้องบรรจุหีบห่ออย่างแน่นหนา มั่นคงแข็งแรงสามารถป้องกันการชำรุดเสียหาย อันเนื่องมาจากการขนส่งได้อย่างปลอดภัย และต้องป้องกันการเกิดสนิมอันเนื่องมาจากสภาวะต่าง ๆ ในระหว่างการขนส่ง และระหว่างการเก็บรักษา เช่น ไอน้ำทะเล ความร้อน และความชื้นสัมพัทธ์ในอากาศ เป็นต้น

2.2 ด้านข้างของหีบห่อต้องระบุ ชื่อสิ่งอุปกรณ์ ชื่อบริษัทและประเทศผู้ผลิต เดือน ปี ที่ผลิต จำนวน น้ำหนัก และเลขที่สัญญา

3. ข้อกำหนดอื่น ๆ

3.1 เป็นของผลิตใหม่ ไม่เคยใช้งานมาก่อน อยู่ในสภาพเรียบร้อย สามารถใช้งานได้ตามที่ทางราชการกำหนด

3.2 ขนาดและรูปร่างของทองเหลืองตามความต้องการจัดหาในคราวนั้น

3.3 เป็นพัสดุที่ผลิตภายในประเทศ

/4. วิธีการตรวจสอบ...

คณะกรรมการตรวจสอบคุณลักษณะเฉพาะสิ่งอุปกรณ์

สาย สฟ. ของ สฟ.ทบ.

พ.อ. วิ. ปท. ประธานกรรมการ

พ.อ. วิ. ปท. กรรมการ

พ.ท. วิ. ปท. กรรมการ

ร.ท. วิ. ปท. กรรมการผู้แทนหน่วยใช้

พ.ท. วิ. ปท. กรรมการและเลขานุการ

29 ธ.ค. 65

คณะกรรมการตรวจสอบคุณลักษณะเฉพาะสิ่งอุปกรณ์ถาวร สาย สฟ.

พ.อ. วิ. ปท. ประธานกรรมการ

พ.ท. วิ. ปท. กรรมการผู้แทนหน่วย/เหล่าสายวิทยาการ

พ.ต. วิ. ปท. กรรมการผู้แทนหน่วยใช้

ร.ท. วิ. ปท. กรรมการผู้แทนหน่วยใช้

พ.อ. วิ. ปท. กรรมการและเลขานุการ

29 ธ.ค. 65

4. วิธีการตรวจสอบ

4.1 ตรวจสอบสภาพโดยทั่วไป และความเรียบร้อยครบถ้วนสมบูรณ์ขององค์ประกอบต่าง ๆ

4.2 ตรวจสอบคุณลักษณะเฉพาะ ดังนี้

4.2.1 ข้อ 1.2 ตรวจสอบด้วยสายตาและหนังสือรับรองทางเทคนิคของผู้ผลิต หรือจากหน่วยงาน หรือสถาบันที่มีหน้าที่ตามที่กฎหมายกำหนด

4.2.2 ข้อ 1.3 และ ข้อ 3.2 ตรวจสอบด้วยสายตาและวัดขนาด

4.2.3 ข้อ 2 - 3 (เว้น ข้อ 3.2) ตรวจสอบด้วยสายตา

4.2.4 ทดลองใช้งาน จำนวน 100 กรัม กรณีจำนวนในการจัดห้าน้อยกว่า 200 กิโลกรัม และจำนวน 200 กรัม กรณีจำนวนในการจัดหามากกว่า 200 กิโลกรัม

คณะกรรมการตรวจสอบคุณลักษณะเฉพาะสิ่งอุปกรณ์ สาย สฟ. ของ สฟ.ทบ.

พ.อ. 
(รัชพล ประดับวงศ์)

ผอ.กอง สฟ.ทบ./ประธานกรรมการ

พ.อ. 
(ยุทธภูมิ ภูสุข)

ประจำ สฟ.ทบ./กรรมการ

พ.ท. 
(กฤษณพัฒน์ ตันประดิษฐ์)

หน.ศอ.สฟ.ทบ./กรรมการ

ร.ท. 
(ภาณุเวท สุขนันท์)

ประจำแผนก ผผค.กขส.ศอ.สฟ.ทบ.

ปฏิบัติหน้าที่ หน.ผ.1 รง.อว.กขส.ศอ.สฟ.ทบ.
กรรมการผู้แทนหน่วยใช้

พ.ท. 
(ยิ่งยศ สงวนพวง)

อจ.รร.สฟ.สฟ.ทบ./กรรมการและเลขานุการ

๒๙ ธ.ค. ๖๕

คณะกรรมการตรวจสอบคุณลักษณะเฉพาะสิ่งอุปกรณ์ถาวร สาย สฟ.

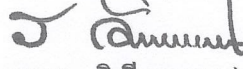
พ.อ. 
(รณภพ วิเชียรวรรณ)

รอง ผบ.รร.สฟ.สฟ.ทบ./ประธานกรรมการ

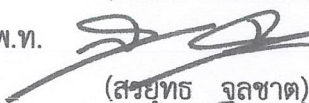
พ.ท. 
(สรยุทธ จิตชาติ)

หน.ผชก./กพ.กรขท.ศขส.สฟ.ทบ./
กรรมการผู้แทนหน่วย/เหล่าสายวิทยาการ

พ.ต. 
(กฤษณะ แก้วผลึก)

ประจำแผนก ผผว.รง.อว.กขส.ศอ.สฟ.ทบ.

ปฏิบัติหน้าที่ หน.ผสน.รง.อว.กขส.ศอ.สฟ.ทบ./
กรรมการผู้แทนหน่วยใช้

ร.ท. 
(ภาณุเวท สุขนันท์)

ประจำแผนก ผผค.กขส.ศอ.สฟ.ทบ.

ปฏิบัติหน้าที่ หน.ผ.1 รง.อว.กขส.ศอ.สฟ.ทบ.
กรรมการผู้แทนหน่วยใช้

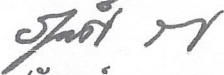
พ.อ. 
(รัฐพงศ์ รอบคอบ)

ผอ.กอง สฟ.ทบ./กรรมการและเลขานุการ

๒๙ ธ.ค. ๖๕

คุณลักษณะเฉพาะ สป. สาย สพ.

หมายเลข คจ. 9540 - O - 61 - P - 0044

ชื่อ สป. หัวข้างกิ่งสำเร็จรูป
หน่วยนับ ชิ้น

1. คุณลักษณะเฉพาะ

1.1 วัตถุประสงค์ในการใช้งาน

เป็นหัวข้างกิ่งสำเร็จรูป สำหรับใช้เป็นส่วนประกอบในการผลิตกระบี่นายทหารสัญญาบัตรชนิด มีลวดลาย และกระบี่ชนิดอื่นๆ

1.2 คุณลักษณะในทางเทคนิค

หัวข้างกิ่งสำเร็จรูปทำด้วยทองเหลืองผสม มีส่วนผสมระหว่าง ทองแดง : สังกะสี : นิกเกิล ใน อัตราส่วนดังนี้

1.2.1	ทองแดง (Cu)	80 - 84 %
1.2.2	สังกะสี (Zn)	14 - 18 %
1.2.3	นิกเกิล (Ni)	1.5 - 2.5 %

1.3 คุณลักษณะในการออกแบบ

หัวข้างกิ่งสำเร็จรูป มีขนาดและรูปร่างรายละเอียดตาม ผนวก ก

2. การบรรจุและหีบห่อ

2.1 ตามมาตรฐานโรงงานผู้ผลิต แต่ทั้งนี้ต้องบรรจุหีบห่ออย่างแน่นหนา มั่นคงแข็งแรงป้องกันการชำรุดเสียหาย เนื่องจากการขนส่งได้อย่างปลอดภัย และต้องป้องกันการเกิดสนิม อันเนื่องมาจากสภาวะต่างๆ ในระหว่างการขนส่ง และระหว่างการเก็บรักษา เช่น ไอน้ำทะเล ความร้อน และความชื้นของอากาศ

2.2 ด้านข้างของหีบห่อต้องระบุ ชื่อสิ่งอุปกรณ์ หมายเลขสิ่งอุปกรณ์ ชื่อบริษัทผู้ผลิต จำนวน น้ำหนัก และ เลขที่สัญญา

3. ข้อกำหนดอื่น ๆ

3.1 เป็นของผลิตใหม่ ไม่เคยใช้งานมาก่อน อยู่ในสภาพเรียบร้อย สามารถใช้ราชการได้ทันที

3.2 มีหัวข้างกิ่งสำเร็จรูปสำหรับการทดสอบคุณลักษณะเฉพาะตามข้อ 1 จำนวน 1 ชิ้น ต่อ หัวข้างกิ่ง สำเร็จรูป 100 ชิ้น

/4. วิธีการตรวจสอบ...

น.อ. กิ่ง
๒๕๖๒

4. วิธีการตรวจสอบ

4.1 ตรวจสอบสภาพโดยทั่วไป และความเรียบร้อยสมบูรณ์ขององค์ประกอบต่าง ๆ

4.2 ตรวจสอบคุณลักษณะเฉพาะตามข้อ 1 ถึงข้อ 3 และทดลองใช้งาน

คณะกรรมการตรวจสอบคุณลักษณะเฉพาะ สป. สาย สพ. ของ สพ.ทบ.

พ.อ.  ผอ.กอง สพ.ทบ./ประธานกรรมการ
(ภาณุ ป่านทอง)

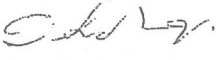
พ.อ.  ผอ.รง.ศอ.สพ.ทบ./กรรมการ
(วิฑูรย์ ทาเกต)

ร.อ.  ประจําแผนก ศอ.สพ.ทบ./กรรมการ
(กฤษณพัฒน์ ตันประดิษฐ์)

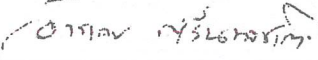
ร.ต.  ประจําแผนก ผ.2 รง.อว.กขส.ศอ.สพ.ทบ. ช่วยราชการ
(อัครเดช ศรีนวลชาติ) ผ.1 รง.อว.กขส.ศอ.สพ.ทบ./กรรมการผู้แทนหน่วยใช้

ร.ต.  ประจําแผนก สพ.ทบ./กรรมการและเลขานุการ
(ทศพร ประเสริฐโสภ)

๑๒ มิ.ย.๖๐

คณะกรรมการตรวจสอบคุณลักษณะเฉพาะ สป. สาย สพ. ของ ทบ.

พล.ต.  ผชก.ทบ./ประธานกรรมการ
(ไพ น้าเจริญ)

พ.อ.  รอง ผอ.กอง สพ.ทบ./กรรมการ
(กลยุทธ์ อรุณวงษ์)

พ.อ.  อจ.ทน.วิชา รร.กบ.ทบ./กรรมการ
(สิริพงษ์ วิลาลัย)

ผนวก ก

ประกอบคุณลักษณะเฉพาะ สป. สาย สป.

หมายเลข คฉ. 9540 - O - 61 - P - 00 4 4

ชื่อ สป. หัวข้างกิ่งสำเร็จรูป
หน่วยนับ ชิ้น

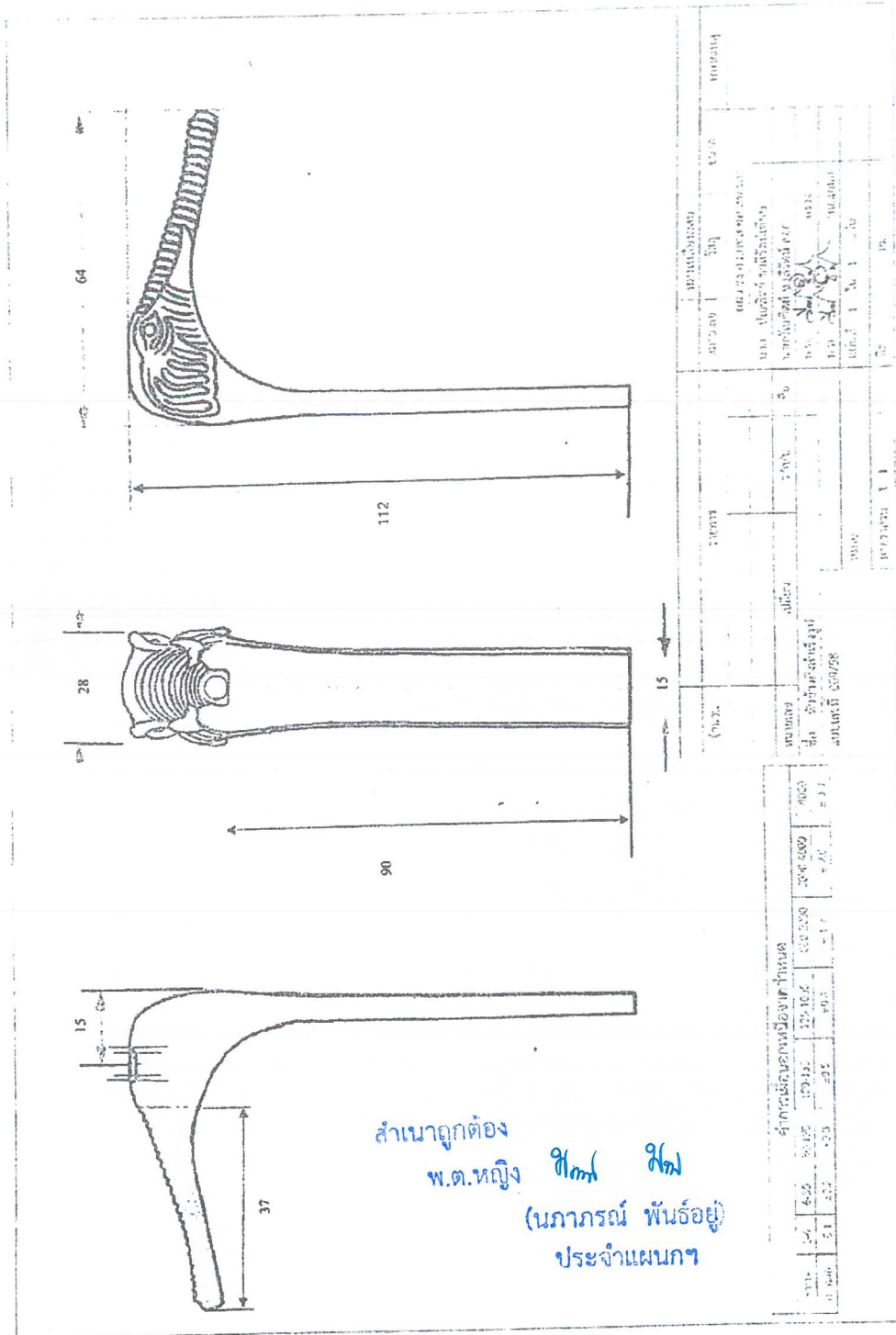

พ.อ. *[Signature]*
12 มี.ค. 60

คณะกรรมการตรวจสอบคุณลักษณะเฉพาะ สป. สาย สท. ของ สท.ทบ.

พ.อ.  ผอ.กอง สท.ทบ./ประธานกรรมการ
(ภาณุ ปานทอง)

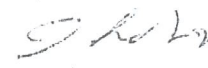
พ.อ.  ผอ.ร.ง.ค.อ.สท.ทบ./กรรมการ
(วิฑูรย์ ทาเกต)

ร.อ.  ประจำแผนก คอ.สท.ทบ./กรรมการ
(กฤษณพัฒน์ ต้นประดิษฐ์)

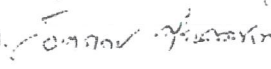
ร.ต.  ประจำแผนก ผ.2 รง.อว.กขส.คอ.สท.ทบ. ช่วยราชการ
(อัศวเดช ศรีนวลชาติ) ผ.1 รง.อว.กขส.คอ.สท.ทบ./กรรมการผู้แทนหน่วยใช้

ร.ต.  ประจำแผนก สท.ทบ./กรรมการและเลขานุการ
(ทศพร ประเสริฐโสภาก)
12 มี.ค. 60

คณะกรรมการตรวจสอบคุณลักษณะเฉพาะ สป. สาย สท. ของ ทบ.

พล.ต.  ผชก.ทบ./ประธานกรรมการ
(ไพ น้ำเจริญ)

พ.อ.  รอง ผอ.กอง สท.ทบ./กรรมการ
(กลยุทธ อรุณวงษ์)

พ.อ.  อจ.ทน.วิชา รร.กบ.ทบ./กรรมการ
(สิรพงษ์ วิลาลัย)

สำเนาถูกต้อง

พ.ต.หญิง  

(นภาพรณัม พันธุ์อยู่)
ประจำแผนกฯ

คุณลักษณะเฉพาะ สป. สาย สพ.

หมายเลข คจ. 9535 - O - 61 - P - 0041

ชื่อ สป. ทองเหลืองผสมชนิดแผ่นเรียบ

หน่วยนับ แผ่น

1. คุณลักษณะเฉพาะ

1.1 วัตถุประสงค์ในการใช้งาน

ใช้สำหรับทำชิ้นส่วนในกระบวนการผลิตกระป๋องอาหารสัณฐานบัตรชนิดมีลวดลาย เช่น ฝักกระป๋อง, โกร่งกระป๋อง เป็นต้น

1.2 คุณลักษณะในทางเทคนิค

1.2.1 มีส่วนผสมระหว่าง ทองแดง : สังกะสี : นิกเกิล ในอัตราส่วนดังนี้

1.2.1.1 ทองแดง (Cu) 80 - 84 %

1.2.1.2 สังกะสี (Zn) 14 - 18 %

1.2.1.3 นิกเกิล (Ni) 1.5 - 2.5 %

1.2.2 มีความแข็งของเนื้อโลหะตามความต้องการของทางราชการ แต่ทั้งนี้ต้องไม่น้อยกว่า 8 HRB

1.3 คุณลักษณะในการออกแบบ

เป็นทองเหลืองผสมชนิดแผ่น มีผิวหน้าเรียบมัน มีขนาดหนา 1.2 มิลลิเมตร กว้าง 205 มิลลิเมตร ยาว 840 มิลลิเมตร หรือตามความต้องการของทางราชการ

2. การบรรจุและหีบห่อ

2.1 ตามมาตรฐานโรงงานผู้ผลิต แต่ทั้งนี้ต้องบรรจุหีบห่ออย่างแน่นหนา มั่นคงแข็งแรงป้องกันการชำรุดเสียหาย เนื่องจากการขนส่งได้อย่างปลอดภัย และต้องป้องกันการเกิดสนิม อันเนื่องมาจากสภาวะต่างๆ ในระหว่างการขนส่ง และระหว่างการเก็บรักษา เช่น ไอน้ำทะเล ความร้อน และความชื้นของอากาศ

2.2 ด้านข้างของหีบห่อต้องระบุ ชื่อสิ่งอุปกรณ์ หมายเลขสิ่งอุปกรณ์ ชื่อบริษัทผู้ผลิต จำนวน น้ำหนัก และเลขที่สัญญา

3. ข้อกำหนดอื่น ๆ

3.1 เป็นของผลิตใหม่ ไม่เคยใช้งานมาก่อน อยู่ในสภาพเรียบร้อย สามารถใช้ราชการได้ทันที

3.2 มีกระดาษรองระหว่างแผ่นของทองเหลืองผสมทุกแผ่น เพื่อป้องกันการชำรุดเสียหาย

/4. วิธีการตรวจสอบ...

พ.อ. กวญ

4. วิธีการตรวจสอบ

- 4.1 ตรวจสอบสภาพโดยทั่วไป และความเรียบร้อยสมบูรณ์ขององค์ประกอบต่าง ๆ
- 4.2 ตรวจสอบคุณลักษณะเฉพาะตามข้อ 1 ถึงข้อ 3 และทดลองใช้งาน

คณะกรรมการตรวจสอบคุณลักษณะเฉพาะ สป. สาย สพ. ของ สพ.ทบ.

พ.อ.  ผอ.กอง สพ.ทบ./ประธานกรรมการ
(ภาณุ ป่านทอง)

พ.อ.  ผอ.รง.ศอ.สพ.ทบ./กรรมการ
(วิชิต ทาเกตุ)

ร.อ.  ประจำแผนก ศอ.สพ.ทบ./กรรมการ
(กฤษณพัฒน์ ตันประดิษฐ์)

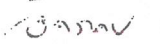
ร.ต.  ประจำแผนก ผ.2 รง.อว.กขส.ศอ.สพ.ทบ. ช่วยราชการ
(อัครเดช ศรีนวลชาติ) ผ.1 รง.อว.กขส.ศอ.สพ.ทบ./กรรมการผู้แทนหน่วยใช้

ร.ต.  ประจำแผนก สพ.ทบ./กรรมการและเลขานุการ
(ทศพร ประเสริฐโสภา)

๑๒ มิ.ย.๖๐

คณะกรรมการตรวจสอบคุณลักษณะเฉพาะ สป. สาย สพ. ของ ทบ.

พล.ต.  ผชก.ทบ./ประธานกรรมการ
(ไพ น้าเจริญ)

พ.อ.  รอง ผอ.กอง สพ.ทบ./กรรมการ
(กลุฑูท อรุณวงษ์)

พ.อ.  อจ.ทน.วิชา รร.กบ.ทบ./กรรมการ
(สิรพงษ์ วิลาลัย)

คุณลักษณะเฉพาะ สป. สาย สป.

หมายเลข คจ. 9530 - O - 61 - P - ๐๐๐

ชื่อ สป. หลอดทองเหลือง ขนาดเส้นผ่านศูนย์กลาง 1/8 นิ้ว และขนาดอื่น ๆ

หน่วยนับ ท่อน

1. คุณลักษณะเฉพาะ

1.1 วัตถุประสงค์ในการใช้งาน

ใช้ทำหลอดบานพับโกร่งกระบี่ เพื่อใช้ในการผลิตกระบี่นายทหารชนิดมีลวดลาย

1.2 คุณลักษณะในทางเทคนิค

มีส่วนผสมระหว่าง ทองแดง : สังกะสี ในอัตราส่วนดังนี้

1.2.1 ทองแดง (Cu) 56 - 64 %

1.2.2 สังกะสี (Zn) 36 - 44 %

1.3 คุณลักษณะในการออกแบบ

เป็นหลอดทองเหลืองขนาดเส้นผ่านศูนย์กลาง 1/8 นิ้ว หรือขนาดอื่น ๆ ยาวไม่น้อยกว่า 2 เมตร หรือตามความต้องการของทางราชการ

2. การบรรจุและหีบห่อ

2.1 ตามมาตรฐานโรงงานผู้ผลิต แต่ทั้งนี้ต้องบรรจุหีบห่ออย่างแน่นหนา มั่นคงแข็งแรงป้องกันการชำรุดเสียหาย เนื่องจากการขนส่งได้อย่างปลอดภัย และต้องป้องกันการเกิดสนิม อันเนื่องมาจากสภาวะต่างๆ ในระหว่างการขนส่ง และระหว่างการเก็บรักษา เช่น ไอน้ำทะเล ความร้อน และความชื้นของอากาศ

2.2 ด้านข้างของหีบห่อต้องระบุ ชื่อสิ่งอุปกรณ์ หมายเลขสิ่งอุปกรณ์ ชื่อบริษัทผู้ผลิต จำนวน น้ำหนัก และเลขที่สัญญา

3. ข้อกำหนดอื่น ๆ

3.1 เป็นของผลิตใหม่ ไม่เคยใช้งานมาก่อน อยู่ในสภาพเรียบร้อย สามารถใช้ราชการได้ทันที

3.2 มีกระดาษพันหุ้ม เพื่อป้องกันการชำรุดเสียหาย

3.3 ต้องระบุขนาดเส้นผ่านศูนย์กลางและความยาวผู้ของหลอดทองเหลืองให้เห็นชัดเจน

/4. วิธีการตรวจสอบ...

ว.อ. สม

12 มี.ค. 60

4. วิธีการตรวจสอบ

4.1 ตรวจสอบสภาพโดยทั่วไป และความเรียบร้อยสมบูรณ์ขององค์ประกอบต่าง ๆ

4.2 ตรวจสอบคุณลักษณะเฉพาะตามข้อ 1 ถึงข้อ 3 และทดลองใช้งาน

คณะกรรมการตรวจสอบคุณลักษณะเฉพาะ สป. สาย สพ. ของ สพ.ทบ.

พ.อ.  ผอ.กอง สพ.ทบ./ประธานกรรมการ
(ภาณุ ปันทอง)

พ.อ.  ผอ.รง.ศอ.สป.ทบ./กรรมการ
(วิฑูรย์ ทาเกต)

ร.อ.  ประจำแผนก ศอ.สป.ทบ./กรรมการ
(กฤษณพัฒน์ ต้นประดิษฐ์)

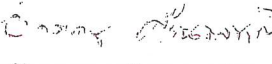
ร.ต.  ประจำแผนก ผ.2 รง.อว.กขส.ศอ.สป.ทบ. ช่วยราชการ
(อัครเดช ศรีนวลชาติ) ผ.1 รง.อว.กขส.ศอ.สป.ทบ./กรรมการผู้แทนหน่วยใช้

ร.ต.  ประจำแผนก สพ.ทบ./กรรมการและเลขานุการ
(ทศพร ประเสริฐโสภ)

๑๒ มิ.ย.๖๐

คณะกรรมการตรวจสอบคุณลักษณะเฉพาะ สป. สาย สพ. ของ ทบ.

พล.ต.  ผชก.ทบ./ประธานกรรมการ
(ไพ นำเจริญ)

พ.อ.  รอง ผอ.กอง สพ.ทบ./กรรมการ
(กลยุทธ์ อรุณวงศ์)

พ.อ.  อจ.ทน.วิชา รร.กบ.ทบ./กรรมการ
(สิริพงษ์ วัลลาสัย)

คุณลักษณะเฉพาะสิ่งอุปกรณ์ถาวร สาย สพ.

หมายเลข คณ. 9505 - O - 66 - P - 0337

ชื่อสิ่งอุปกรณ์ ลวดสปริง

หน่วยนับ กิโลกรัม

1. คุณลักษณะเฉพาะ

1.1 วัตถุประสงค์ในการใช้งาน

ใช้สำหรับงานผลิตหรืองานซ่อมบำรุงสิ่งอุปกรณ์สายสปริงพลาสม่า เช่น เพื่อใช้ในงานผลิต งานซ่อม และงานอื่น ๆ ที่เกี่ยวกับกระป๋อง รวมทั้งงานอื่น ๆ ภายในโรงงาน

1.2 คุณลักษณะในทางเทคนิค

1.2.1 ทำจากเหล็ก เกรด SWP-B หรือเทียบเท่า หรือดีกว่า

1.2.2 มีส่วนผสมต่าง ๆ ที่สำคัญ ดังนี้

1.2.2.1 คาร์บอน ไม่น้อยกว่า 0.7 เปอร์เซ็นต์

1.2.2.2 แมงกานีส ไม่น้อยกว่า 0.3 เปอร์เซ็นต์

1.2.2.3 ซิลิคอน ไม่น้อยกว่า 0.12 เปอร์เซ็นต์

1.2.2.4 ฟอสฟอรัส ไม่น้อยกว่า 0.009 เปอร์เซ็นต์

1.3 คุณลักษณะในการออกแบบ

มีลักษณะเป็นเส้นกลม ขนาดเส้นผ่านศูนย์กลาง 1.6 มิลลิเมตร หรือ 1.8 มิลลิเมตร หรือ 2 มิลลิเมตร

2. การบรรจุและหีบห่อ

2.1 ตามมาตรฐานของโรงงานผู้ผลิต แต่ทั้งนี้ต้องบรรจุหีบห่ออย่างแน่นหนา มั่นคงแข็งแรงสามารถป้องกันการชำรุดเสียหาย อันเนื่องมาจากการขนส่งได้อย่างปลอดภัย และต้องป้องกันการเกิดสนิมอันเนื่องมาจากสภาวะต่าง ๆ ในระหว่างการขนส่ง และระหว่างการเก็บรักษา เช่น ไอน้ำทะเล ความร้อน และความชื้นสัมพัทธ์ในอากาศ เป็นต้น

2.2 ด้านข้างของหีบห่อต้องระบุ ชื่อสิ่งอุปกรณ์ ชื่อบริษัทและประเทศผู้ผลิต เดือน ปี ที่ผลิต จำนวน น้ำหนัก และเลขที่สัญญา

3. ข้อกำหนดอื่น ๆ

3.1 เป็นของผลิตใหม่ ไม่เคยใช้งานมาก่อน อยู่ในสภาพเรียบร้อย สามารถใช้งานได้ตามที่ทางราชการกำหนด

3.2 ขนาดและรูปร่างของลวดสปริงตามความต้องการจัดหาในคราวนั้น

3.3 เป็นพัสดุที่ผลิตภายในประเทศ

/4. วิธีการตรวจสอบ...

คณะกรรมการตรวจสอบคุณลักษณะเฉพาะสิ่งอุปกรณ์

สาย สพ. ของ สพ.ทบ.

พ.อ. ร. งาม ประธานกรรมการ

พ.อ. ก. กรรมการ

พ.ท. ก. กรรมการ

ร.ท. ก. งาม กรรมการผู้แทนหน่วยใช้

พ.ท. ก. งาม กรรมการและเลขานุการ

29 ธ.ค. 65

คณะกรรมการตรวจสอบคุณลักษณะเฉพาะสิ่งอุปกรณ์ถาวร สาย สพ.

พ.อ. ก. งาม ประธานกรรมการ

พ.ท. ก. กรรมการผู้แทนหน่วย/เหล่าสายวิทยาการ

พ.ต. ก. กรรมการผู้แทนหน่วยใช้

ร.ท. ก. งาม กรรมการผู้แทนหน่วยใช้

พ.อ. ก. งาม กรรมการและเลขานุการ

29 ธ.ค. 65

4. วิธีการตรวจสอบ

4.1 ตรวจสอบสภาพโดยทั่วไป และความเรียบร้อยครบถ้วนสมบูรณ์ขององค์ประกอบต่าง ๆ

4.2 ตรวจสอบคุณลักษณะเฉพาะ ดังนี้

4.2.1 ข้อ 1.2 ตรวจสอบด้วยสายตาและหนังสือรับรองทางเทคนิคของผู้ผลิต หรือจากหน่วยงาน หรือสถาบันที่มีหน้าที่ตามที่กฎหมายกำหนด

4.2.2 ข้อ 1.3 และ ข้อ 3.2 ตรวจสอบด้วยสายตาและวัดขนาด

4.2.3 ข้อ 2 - 3 (เว้น ข้อ 3.2) ตรวจสอบด้วยสายตา

4.2.4 ทดลองใช้งาน

คณะกรรมการตรวจสอบคุณลักษณะเฉพาะสิ่งอุปกรณ์ สาย สป. ของ สป.ทบ.

พ.อ. 
(รัชพล ประดับวงศ์)

ผอ.กอง สป.ทบ./ประธานกรรมการ

พ.อ. 
(ยุทธภูมิ ภูสุข)

ประจำ สป.ทบ./กรรมการ

พ.ท. 
(กฤษณพัฒน์ ตันประดิษฐ์)

หน.ศอ.สป.ทบ./กรรมการ

ร.ท. 
(ภาณุเวท สุขนันท์)

ประจำแผนก ผผค.กขส.ศอ.สป.ทบ.

ปฏิบัติหน้าที่ หน.ผ.1 รง.อว.กขส.ศอ.สป.ทบ.

กรรมการผู้แทนหน่วยใช้

พ.ท. 
(ยิ่งยศ สงวนพวก)

อจ.รร.สป.สป.ทบ./กรรมการและเลขานุการ

29 ธ.ค. 65

คณะกรรมการตรวจสอบคุณลักษณะเฉพาะสิ่งอุปกรณ์ถาวร สาย สป.

พ.อ. 
(รณภพ วิเชียรวรรณ)

รอง ผบ.รร.สป.สป.ทบ./ประธานกรรมการ

พ.ท. 
(สรยุทธ์ จุลชาติ)

หน.ผชก./กพ.กรขท.ศขส.สป.ทบ./

กรรมการผู้แทนหน่วย/เหล่าสายวิทยาการ

พ.ต. 
(กฤษณะ แก้วผลึก)

ประจำแผนก ผผว.รง.อว.กขส.ศอ.สป.ทบ.

ปฏิบัติหน้าที่ หน.ผสน.รง.อว.กขส.ศอ.สป.ทบ./

กรรมการผู้แทนหน่วยใช้

ร.ท. 
(ภาณุเวท สุขนันท์)

ประจำแผนก ผผค.กขส.ศอ.สป.ทบ.

ปฏิบัติหน้าที่ หน.ผ.1 รง.อว.กขส.ศอ.สป.ทบ.

กรรมการผู้แทนหน่วยใช้

พ.อ. 
(รัฐพงศ์ รอบคอบ)

ผอ.กอง สป.ทบ./กรรมการและเลขานุการ

29 ธ.ค. 65

คุณลักษณะเฉพาะสิ่งอุปกรณ์ถาวร สาย สฟ.

หมายเลข คณ. 9510 - O - 66 - P - 0263

ชื่อสิ่งอุปกรณ์ เหล็กกล้าคาร์บอนสำหรับทำไบกระบี

หน่วยนับ เล่ม

1. คุณลักษณะเฉพาะ

1.1 วัตถุประสงค์ในการใช้งาน

ใช้สำหรับงานผลิตหรืองานซ่อมบำรุงสิ่งอุปกรณ์สายสรรพาวุธ เพื่อใช้สนับสนุนงานผลิตกระบีนายทหาร สัญญาบัตรชนิดมีลวดลาย และกระบีชนิดอื่นๆ รวมทั้งงานอื่นๆภายในโรงงาน

1.2 คุณลักษณะในทางเทคนิค

เหล็กกล้าคาร์บอนสำหรับทำไบกระบี มีส่วนผสมต่างๆที่สำคัญ ดังนี้

1.2.1 คาร์บอน (C) ไม่มากกว่า 0.55 เปอร์เซ็นต์

1.2.2 แมงกานีส (Mn) ไม่มากกว่า 0.9 เปอร์เซ็นต์

1.2.3 ซิลิคอน (Si) ไม่มากกว่า 0.4 เปอร์เซ็นต์

1.2.4 ฟอสฟอรัส (P) ไม่มากกว่า 0.03 เปอร์เซ็นต์

1.2.5 กำมะถัน (S) ไม่มากกว่า 0.035 เปอร์เซ็นต์

1.3 คุณลักษณะในการออกแบบ

เหล็กกล้าคาร์บอนสำหรับทำไบกระบี มีรายละเอียดรูปร่าง ขนาด และมิติ ตามผนวก ก

2. การบรรจุและหีบห่อ

2.1 ตามมาตรฐานของโรงงานผู้ผลิต แต่ทั้งนี้ต้องบรรจุหีบห่ออย่างแน่นหนา มั่นคงแข็งแรงสามารถป้องกันการชำรุดเสียหาย อันเนื่องมาจากการขนส่งได้อย่างปลอดภัย และต้องป้องกันการเกิดสนิมอันเนื่องมาจากสภาวะต่างๆ ในระหว่างการขนส่ง และระหว่างการเก็บรักษา เช่น ไอน้ำทะเล ความร้อน และความชื้นสัมพัทธ์ในอากาศ เป็นต้น

2.2 ด้านข้างของหีบห่อต้องระบุ ชื่อสิ่งอุปกรณ์ ชื่อบริษัทและประเทศผู้ผลิต เดือน ปี ที่ผลิต จำนวนน้ำหนัก และเลขที่สัญญา

/3. ข้อกำหนดอื่น ๆ...

คณะกรรมการตรวจสอบคุณลักษณะเฉพาะสิ่งอุปกรณ์

สาย สฟ. ของ สฟ.ทบ.

พ.อ.  ประธานกรรมการ

พ.อ.  กรรมการ

พ.ท.  กรรมการ

ร.ท.  กรรมการผู้แทนหน่วยใช้

พ.ท.  กรรมการและเลขานุการ

๒๑ ธ.ค. ๖๕

คณะกรรมการตรวจสอบคุณลักษณะเฉพาะสิ่งอุปกรณ์ถาวร

สาย สฟ.

พ.อ.  ประธานกรรมการ

พ.ท.  กรรมการผู้แทนหน่วย/เหล่าสายวิทยาการ

ร.อ.  กรรมการผู้แทนหน่วยใช้

ร.ท.  กรรมการผู้แทนหน่วยใช้

พ.อ.  กรรมการและเลขานุการ

๒๑ ธ.ค. ๖๕

3. ข้อกำหนดอื่นๆ

- 3.1 เป็นของผลิตใหม่ ไม่เคยใช้งานมาก่อน อยู่ในสภาพเรียบร้อย สามารถใช้งานได้ตามที่ทางราชการกำหนด
- 3.2 เป็นพัสดุที่ผลิตภายในประเทศ

4. วิธีการตรวจสอบ

- 4.1 ตรวจสอบสภาพโดยทั่วไป และความเรียบร้อยครบถ้วนสมบูรณ์ขององค์ประกอบต่างๆ
- 4.2 ตรวจสอบคุณลักษณะเฉพาะดังนี้
 - 4.2.1 ข้อ 1.2 ตรวจสอบด้วยสายตาและหนังสือรับรองทางเทคนิคของผู้ผลิต หรือจากหน่วยงานหรือสถาบันที่มีหน้าที่ตามที่กฎหมายกำหนด
 - 4.2.2 ข้อ 1.3 ตรวจสอบด้วยสายตาและตรวจสอบตามผนวก ก
 - 4.2.3 ข้อ 2 และ 3 ตรวจสอบด้วยสายตา
 - 4.2.4 ทดลองใช้งาน

คณะกรรมการตรวจสอบคุณลักษณะเฉพาะสิ่งอุปกรณ์ สาย สพ. ของ สพ.ทบ.

พ.อ.  ผอ.กอง สพ.ทบ./ประธานกรรมการ
(รัชพล ประดับวงศ์)

พ.อ.  ประจำ สพ.ทบ./กรรมการ
(ยุทธภูมิ ภูสุข)

พ.ท.  ทน.ศอ.สป.ทบ./กรรมการ
(กฤษณพัฒน์ ตันประดิษฐ์)

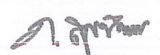
ร.ท.  ประจำแผนก ผผค.กขส.ศอ.สป.ทบ. ช่วยราชการ
(ภาณุเวท สุขนันท)

พ.ท.  อจ.รร.สป.สป.ทบ./กรรมการและเลขานุการ
(ยิ่งยศ สงวนพวง)

๒๑ ธ.ค. ๖๕

คณะกรรมการตรวจสอบคุณลักษณะเฉพาะสิ่งอุปกรณ์ถาวร สาย สพ.

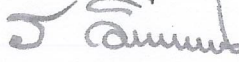
พ.อ.  รอง ผบ.รร.สป.สป.ทบ./ประธานกรรมการ
(รณภพ วิเชียรวรรณ)

พ.ท.  ทน.ผธก/กพ.กรขท.ศขส.สป.ทบ./
(สรยุทธ จุลชาติ) กรรมการผู้แทนหน่วยและเหล่าสายวิทยาการ

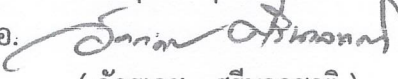
ร.อ.  ประจำแผนก ผ.๒ รง.อว.กขส.ศอ.สป.ทบ.
(อัครเดช ศรีนวลชาติ) รักษาราชการ ทน.ผ.๑ รง.อว.กขส.ศอ.สป.ทบ./
กรรมการผู้แทนหน่วยใช้

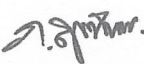
ร.ท.  ประจำแผนก ผผค.กขส.ศอ.สป.ทบ. ช่วยราชการ
(ภาณุเวท สุขนันท) ผผว.รง.อว.กขส.ศอ.สป.ทบ./กรรมการผู้แทนหน่วยใช้

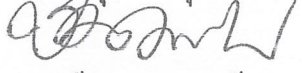
พ.อ.  รอง ผอ.กอง สพ.ทบ./กรรมการและเลขานุการ
(ชสิทธิ์ ดวงประทีป)

๒๑ ธ.ค. ๖๕

ผนวก ก

ประกอบคุณลักษณะเฉพาะสิ่งอุปกรณ์ถาวร สาย สฟ.

หมายเลข คณ. 9510 - O - 66 - P - 0263

ชื่อสิ่งอุปกรณ์ เหล็กกล้าคาร์บอนสำหรับทำใบกระบี่

หน่วยนับ เล่ม

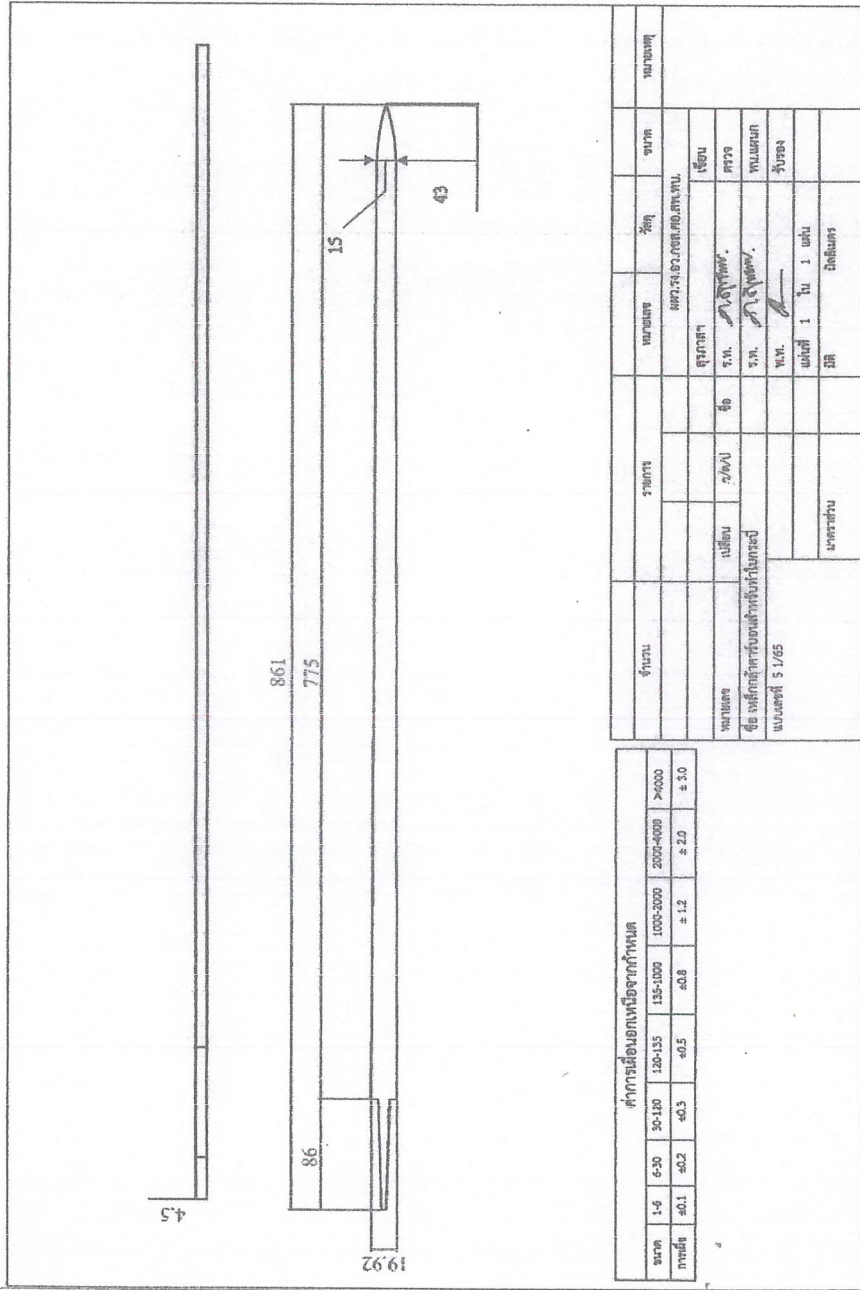

คณะกรรมการตรวจสอบคุณลักษณะเฉพาะสิ่งอุปกรณ์

สาย สฟ. ของ สฟ.ทบ.

พ.อ. *ร. ปภ.* ประธานกรรมการ

พ.อ. *[Signature]* กรรมการ

พ.ท. *[Signature]* กรรมการ

ร.ท. *[Signature]* กรรมการผู้แทนหน่วยใช้

พ.ท. *[Signature]* กรรมการและเลขานุการ

คณะกรรมการตรวจสอบคุณลักษณะเฉพาะสิ่งอุปกรณ์ถาวร

สาย สฟ.

พ.อ. *[Signature]* ประธานกรรมการ





พ.ท. *[Signature]* กรรมการผู้แทนหน่วย/เหล่าสายวิทยาการ

ร.อ. *[Signature]* กรรมการผู้แทนหน่วยใช้



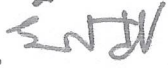

ร.ท. *[Signature]* กรรมการผู้แทนหน่วยใช้

พ.อ. *[Signature]* กรรมการและเลขานุการ

คณะกรรมการตรวจสอบคุณลักษณะเฉพาะสิ่งอุปกรณ์ สาย สฟ. ของ สฟ.ทบ.

- พ.อ.  ผอ.กอง สฟ.ทบ./ประธานกรรมการ
(รัชพล ประดับวงศ์)
- พ.อ.  ประจำ สฟ.ทบ./กรรมการ
(ยุทธภูมิ ภูสุข)
- พ.ท.  ทน.ศอ.สฟ.ทบ./กรรมการ
(กฤษณพัฒน์ ตันประดิษฐ์)
- ร.ท.  ประจำแผนก ผผค.กชส.ศอ.สฟ.ทบ. ช่วยราชการ
(ภาณุเวท สุขนันท์)
ผผว.รง.อว.กชส.ศอ.สฟ.ทบ./กรรมการผู้แทนหน่วยใช้
- พ.ท.  อจ.รร.สฟ.สฟ.ทบ./กรรมการและเลขานุการ
(ยิ่งยศ สงวนพวง)
- ๒๑ ธ.ค. ๖๕

คณะกรรมการตรวจสอบคุณลักษณะเฉพาะสิ่งอุปกรณ์ถาวร สาย สฟ.

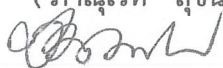
- พ.อ.  รอง ผบ.รร.สฟ.สฟ.ทบ./ประธานกรรมการ
(รณภพ วิเชียรวรรณ)
- พ.ท.  ทน.ผธก/กพ.กรชท.ศชส.สฟ.ทบ./
(สรยุทธ จุลชาติ) กรรมการผู้แทนหน่วยและเหล่าสายวิทยาการ
- ร.อ.  ประจำแผนก ผ.๒ รง.อว.กชส.ศอ.สฟ.ทบ.
(อัครเดช ศรีนวลชาติ) รักษาราชการ ทน.ผ.๑ รง.อว.กชส.ศอ.สฟ.ทบ./
กรรมการผู้แทนหน่วยใช้
- ร.ท.  ประจำแผนก ผผค.กชส.ศอ.สฟ.ทบ. ช่วยราชการ
(ภาณุเวท สุขนันท์) ผผว.รง.อว.กชส.ศอ.สฟ.ทบ./กรรมการผู้แทนหน่วยใช้
- พ.อ.  รอง ผอ.กอง สฟ.ทบ./กรรมการและเลขานุการ
(ชสิทธิ์ ดวงประทีป)
- ๒๑ ธ.ค. ๖๕

คุณลักษณะเฉพาะสิ่งอุปกรณ์ถาวร สาย สพ.

หมายเลข คผ. 9515 - O - 66 - P - 0335

ชื่อสิ่งอุปกรณ์ เหล็กกล้า

หน่วยนับ กิโลกรัม

1. คุณลักษณะเฉพาะ**1.1 วัตถุประสงค์ในการใช้งาน**

ใช้สำหรับงานผลิตหรืองานซ่อมบำรุงสิ่งอุปกรณ์สายสรรพาวุธ เช่น เพื่อใช้ในงานผลิต งานซ่อม และงานอื่น ๆ ที่เกี่ยวกับกระป๋อง รวมทั้งงานอื่น ๆ ภายในโรงงาน

1.2 คุณลักษณะในทางเทคนิค

1.2.1 ทำจากเหล็ก เกรด SK85H หรือเทียบเท่า หรือดีกว่า

1.2.2 มีส่วนผสมต่าง ๆ ที่สำคัญ ดังนี้

1.2.2.1 คาร์บอน ไม่น้อยกว่า 0.8 เปอร์เซ็นต์

1.2.2.2 แมงกานีส ไม่น้อยกว่า 0.2 เปอร์เซ็นต์

1.2.2.3 ซิลิคอน ไม่น้อยกว่า 0.15 เปอร์เซ็นต์

1.2.2.4 ฟอสฟอรัส ไม่น้อยกว่า 0.01 เปอร์เซ็นต์

1.2.2.5 กำมะถัน ไม่น้อยกว่า 0.01 เปอร์เซ็นต์

1.3 คุณลักษณะในการออกแบบ

มีลักษณะเป็นเส้นแบน ขนาด 16 มิลลิเมตร x 1 เมตร x 1 มิลลิเมตร หรือขนาด 15 มิลลิเมตร x 1.2 เมตร x 1.2 มิลลิเมตร หรือขนาด 20 มิลลิเมตร x 1.5 เมตร x 0.8 มิลลิเมตร

2. การบรรจุและหีบห่อ

2.1 ตามมาตรฐานของโรงงานผู้ผลิต แต่ทั้งนี้ต้องบรรจุหีบห่ออย่างแน่นหนา มั่นคงแข็งแรงสามารถป้องกันการชำรุดเสียหาย อันเนื่องมาจากการขนส่งได้อย่างปลอดภัย และต้องป้องกันการเกิดสนิมอันเนื่องมาจากสภาพต่าง ๆ ในระหว่างการขนส่ง และระหว่างการเก็บรักษา เช่น ไอน้ำทะเล ความร้อน และความชื้นสัมพัทธ์ในอากาศ เป็นต้น

2.2 ด้านข้างของหีบห่อต้องระบุ ชื่อสิ่งอุปกรณ์ ชื่อบริษัทและประเทศผู้ผลิต เดือน ปี ที่ผลิต จำนวน น้ำหนัก และเลขที่สัญญา

3. ข้อกำหนดอื่น ๆ

3.1 เป็นของผลิตใหม่ ไม่เคยใช้งานมาก่อน อยู่ในสภาพเรียบร้อย สามารถใช้งานได้ตามที่ทางราชการกำหนด

3.2 ขนาดและรูปร่างของเหล็กกล้าตามความต้องการจัดหาในคราวนั้น

3.3 เป็นพัสดุที่ผลิตภายในประเทศ

/4. วิธีการตรวจสอบ...

คณะกรรมการตรวจสอบคุณลักษณะเฉพาะสิ่งอุปกรณ์
สาย สพ. ของ สพ.ทบ.พ.อ. ร. ปท. ประธานกรรมการพ.อ. ก. กรรมการพ.ท. ก. กรรมการร.ท. ก. ส. พ. กรรมการผู้แทนหน่วยใช้พ.ท. ก. ส. พ. กรรมการและเลขานุการ

29 ธ.ค. 65

คณะกรรมการตรวจสอบคุณลักษณะเฉพาะสิ่งอุปกรณ์ถาวร สาย สพ.

พ.อ. ก. ส. พ. ประธานกรรมการพ.ท. ก. ส. พ. กรรมการผู้แทนหน่วย/เหล่าสายวิทยาการพ.ต. ก. ส. พ. กรรมการผู้แทนหน่วยใช้ร.ท. ก. ส. พ. กรรมการผู้แทนหน่วยใช้พ.อ. ก. ส. พ. กรรมการและเลขานุการ

29 ธ.ค. 65

4. วิธีการตรวจสอบ

4.1 ตรวจสอบสภาพโดยทั่วไป และความเรียบร้อยครบถ้วนสมบูรณ์ขององค์ประกอบต่าง ๆ

4.2 ตรวจสอบคุณลักษณะเฉพาะ ดังนี้

4.2.1 ข้อ 1.2 ตรวจสอบด้วยสายตาและหนังสือรับรองทางเทคนิคของผู้ผลิต หรือจากหน่วยงาน หรือสถาบันที่มีหน้าที่ตามที่กฎหมายกำหนด

4.2.2 ข้อ 1.3 และ ข้อ 3.2 ตรวจสอบด้วยสายตาและวัดขนาด

4.2.3 ข้อ 2 - 3 (เว้น ข้อ 3.2) ตรวจสอบด้วยสายตา

4.2.4 ทดลองใช้งาน

คณะกรรมการตรวจสอบคุณลักษณะเฉพาะสิ่งอุปกรณ์ สาย สฟ. ของ สฟ.ทบ.

พ.อ. 
(รัชพล ประดับวงศ์)

ผอ.กอง สฟ.ทบ./ประธานกรรมการ

พ.อ. 
(ยุทธภูมิ ภูสุข)

ประจำ สฟ.ทบ./กรรมการ

พ.ท. 
(ภุชณพัฒน์ ตันประดิษฐ์)

หน.ศอ.สฟ.ทบ./กรรมการ

ร.ท. 
(ภาณุเวท สุขนันท์)

ประจำแผนก ผผค.กขส.ศอ.สฟ.ทบ.

ปฏิบัติหน้าที่ หน.ผ.1 รง.อว.กขส.ศอ.สฟ.ทบ.

กรรมการผู้แทนหน่วยใช้

พ.ท. 
(ยิ่งยศ สงวนพวง)

อจ.รร.สฟ.สฟ.ทบ./กรรมการและเลขานุการ

๒๑ ธ.ค. ๖๕

คณะกรรมการตรวจสอบคุณลักษณะเฉพาะสิ่งอุปกรณ์ถาวร สาย สฟ.

พ.อ. 
(รณภพ วิเชียรวรรณ)

รอง ผบ.รร.สฟ.สฟ.ทบ./ประธานกรรมการ

พ.ท. 
(สรยุทธ จุลชาติ)

หน.ผชก./กพ.กรขท.คชส.สฟ.ทบ./

กรรมการผู้แทนหน่วย/เหล่าสายวิทยาการ

พ.ต. 
(ภุชณะ แก้วผลึก)

ประจำแผนก ผผว.รง.อว.กขส.ศอ.สฟ.ทบ.

ปฏิบัติหน้าที่ หน.ผสน.รง.อว.กขส.ศอ.สฟ.ทบ./

กรรมการผู้แทนหน่วยใช้

ร.ท. 
(ภาณุเวท สุขนันท์)

ประจำแผนก ผผค.กขส.ศอ.สฟ.ทบ.

ปฏิบัติหน้าที่ หน.ผ.1 รง.อว.กขส.ศอ.สฟ.ทบ.

กรรมการผู้แทนหน่วยใช้

พ.อ. 
(รัฐพงศ์ รอบคอบ)

ผอ.กอง สฟ.ทบ./กรรมการและเลขานุการ

๒๑ ธ.ค. ๖๕

คุณลักษณะเฉพาะสิ่งอุปกรณ์ถาวร สาย สพ.

หมายเลข คผ. 9340 - O - 66 - P - **0395**

ชื่อสิ่งอุปกรณ์ ดำกระบี่สำเร็จรูป

หน่วยนับ อัน

1. คุณลักษณะเฉพาะ

1.1 วัตถุประสงค์ในการใช้งาน

ใช้สำหรับงานผลิต งานซ่อม ที่เกี่ยวกับกระบี่ เพื่อใช้ประกอบในส่วนของด้ามจับเข้ากับตัวกระบี่

1.2 คุณลักษณะในทางเทคนิค

ทำด้วยพลาสติกพอลิเอทิลีนความหนาแน่นสูง (HIGH DENSITY POLYETHYLENE, HDPE) หรือวัสดุอื่นที่เทียบเท่า หรือดีกว่าที่มีความแข็งแรง

1.3 คุณลักษณะในการออกแบบ

เป็นสีขาว หรือขาวขุ่น (IVORY WHITE COLOR) และมีขนาดรูปร่างลักษณะ ตามผนวก ก

2. การบรรจุและหีบห่อ

2.1 ตามมาตรฐานของโรงงานผู้ผลิต แต่ทั้งนี้ต้องบรรจุหีบห่ออย่างแน่นหนา มั่นคงแข็งแรงสามารถป้องกันการชำรุดเสียหาย อันเนื่องมาจากการขนส่งได้อย่างปลอดภัย และต้องป้องกันการเกิดสนิมอันเนื่องมาจากสถานะต่าง ๆ ในระหว่างการขนส่ง และระหว่างการเก็บรักษา เช่น ไอน้ำทะเล ความร้อน และความชื้นสัมพัทธ์ในอากาศ เป็นต้น

2.2 ด้านข้างของหีบห่อต้องระบุ ชื่อสิ่งอุปกรณ์ ชื่อบริษัทและประเทศผู้ผลิต เดือน ปี ที่ผลิต จำนวนน้ำหนัก และเลขที่สัญญา

3. ข้อกำหนดอื่น ๆ

3.1 เป็นของผลิตใหม่ ไม่เคยใช้งานมาก่อน อยู่ในสภาพเรียบร้อย สามารถใช้งานได้ตามที่ทางราชการกำหนด

3.2 เป็นพัสดุที่ผลิตภายในประเทศ

4. วิธีการตรวจสอบ...

คณะกรรมการตรวจสอบคุณลักษณะเฉพาะสิ่งอุปกรณ์

สาย สพ. ของ สพ.ทบ.

พ.อ. *ร. ปภ.* ประธานกรรมการ

พ.อ. *ก.* กรรมการ

พ.ท. *น.* กรรมการ

ร.ท. *อ. สุเทพ* กรรมการผู้แทนหน่วยใช้

พ.ท. *อ. นพ.* กรรมการและเลขานุการ

คณะกรรมการตรวจสอบคุณลักษณะเฉพาะสิ่งอุปกรณ์ถาวร

สาย สพ.

พ.อ. *อ. อำนวย* ประธานกรรมการ

พ.ท. *อ. อ.* กรรมการผู้แทนหน่วย/เหล่าสายวิชาการ

ร.อ. *อ. อ.* กรรมการผู้แทนหน่วยใช้

ร.ท. *อ. สุเทพ* กรรมการผู้แทนหน่วยใช้

พ.อ. *อ. อ.* กรรมการและเลขานุการ

4. วิธีการตรวจสอบ

4.1 ตรวจสอบสภาพโดยทั่วไป และความเรียบร้อยสมบูรณ์ขององค์ประกอบต่าง ๆ

4.2 ตรวจสอบคุณลักษณะเฉพาะดังนี้

4.2.1 ข้อ 1.2 ตรวจสอบด้วยสายตาและหนังสือรับรองทางเทคนิคของผู้ผลิต หรือจากหน่วยงาน หรือสถาบันที่มีหน้าที่ตามที่กฎหมายกำหนด

4.2.2 ข้อ 1.3 ตรวจสอบด้วยสายตาและตรวจสอบตาม ผนวก ก

4.2.3 ข้อ 2 - 3 ตรวจสอบด้วยสายตา

4.2.4 ทดลองใช้งาน

คณะกรรมการตรวจสอบคุณลักษณะเฉพาะ สป. สาย สฟ. ของ สฟ.ทบ.

พ.อ.  ผอ.กอง สฟ.ทบ./ประธานกรรมการ
(รัชพล ประดับวงศ์)

พ.อ.  ประจำ สฟ.ทบ./กรรมการ
(ยุทธภูมิ ภูสุข)

พ.ท.  ทน.ศอ.สฟ.ทบ./กรรมการ
(กฤษณพัฒน์ ตันประดิษฐ์)

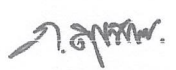
ร.ท.  ประจำแผนก ผผค.กขส.ศอ.สฟ.ทบ./ช่วยราชการ
(ภาณุเวท สุขนันท์) ผผว.รง.อว.กขส.ศอ.สฟ.ทบ./กรรมการผู้แทนหน่วยใช้

พ.ท.  อจ.รร.สฟ.สฟ.ทบ./กรรมการและเลขานุการ
(ยิ่งยศ สงวนพวง)

29 ธ.ค.65

คณะกรรมการตรวจสอบคุณลักษณะเฉพาะสิ่งอุปกรณ์ถาวร สาย สฟ.

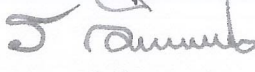
พ.อ.  รอง ผบ.รร.สฟ.สฟ.ทบ./ประธานกรรมการ
(รณภพ วิเชียรวรรณ)

พ.ท.  ทน.ผธก/กพ.กรชท.ศขส.สฟ.ทบ.
(สรยุทธ จุลชาติ) /กรรมการผู้แทนหน่วย/เหล่าสายวิทยาการ

ร.อ.  ประจำแผนก ผ.2 รง.อว.กขส.ศอ.สฟ.ทบ.
(อัครเดช ศรีนวลชาติ) รักษาการแทน ทน.ผ.1 รง.อว.กขส.ศอ.สฟ.ทบ.
/กรรมการผู้แทนหน่วยใช้

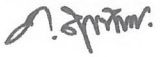
ร.ท.  ประจำแผนก ผผค.กขส.ศอ.สฟ.ทบ.
(ภาณุเวท สุขนันท์) ช่วยราชการ ผผว.รง.อว.กขส.ศอ.สฟ.ทบ.

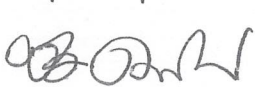
พ.อ.  /กรรมการผู้แทนหน่วยใช้
(ชลิกร ดวงประทีป) รอง ผอ.กอง สฟ.ทบ./กรรมการและเลขานุการ

29 ธ.ค.65

ผนวก ก

ประกอบคุณลักษณะเฉพาะสิ่งอุปกรณ์ถาวร สาย สพ.

หมายเลข คณ. 9340 - O - 66 - P - 0395

ชื่อสิ่งอุปกรณ์ ต่้ามกระปี่สำเร็จรูป

หน่วยนับ อัน

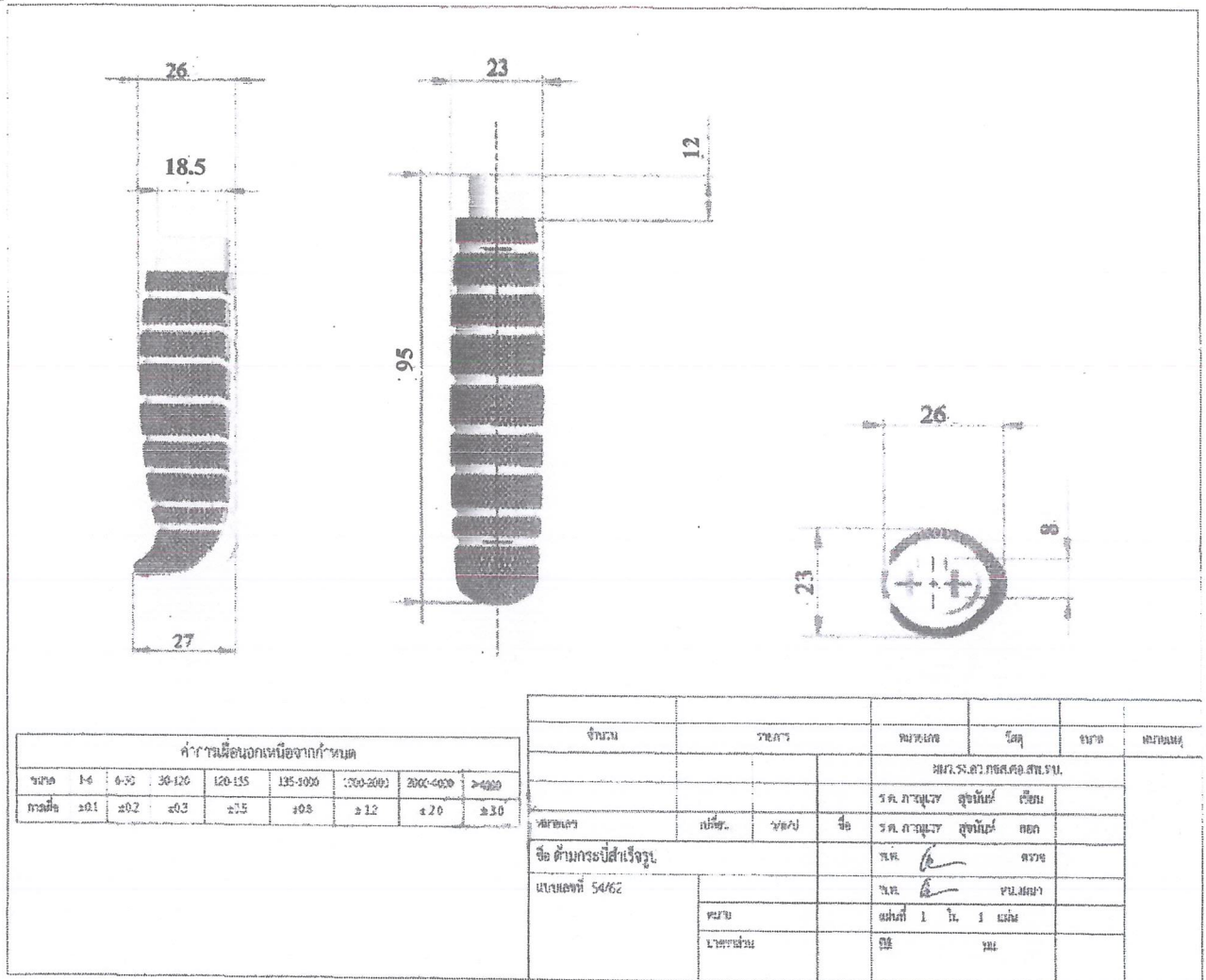

คณะกรรมการตรวจสอบคุณลักษณะเฉพาะสิ่งอุปกรณ์

สาย สพ. ของ สพ.ทบ.

พ.อ. ร. ป.จ.บ. ประธานกรรมการ

พ.อ. ก.จ. กรรมการ

พ.ท. ก.จ. กรรมการ

ร.ท. ก.จ.ท.บ. กรรมการผู้แทนหน่วยใช้

พ.ท. ก.จ.ท.บ. กรรมการและเลขานุการ

คณะกรรมการตรวจสอบคุณลักษณะเฉพาะสิ่งอุปกรณ์ถาวร

สาย สพ.

พ.อ. ก.จ.ท.บ. ประธานกรรมการ





พ.ท. ก.จ.ท.บ. กรรมการผู้แทนหน่วย/เหล่าสายวิทยาการ

ร.อ. ก.จ.ท.บ. กรรมการผู้แทนหน่วยใช้

ร.ท. ก.จ.ท.บ. กรรมการผู้แทนหน่วยใช้

พ.อ. ก.จ.ท.บ. กรรมการและเลขานุการ

คณะกรรมการตรวจสอบคุณลักษณะเฉพาะ สป. สาย สฟ. ของ สฟ.ทบ.

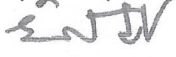
- พ.อ.  ผอ.กอง สฟ.ทบ./ประธานกรรมการ
(รัชพล ประดับวงศ์)
- พ.อ.  ประจำ สฟ.ทบ./กรรมการ
(ยุทธภูมิ ภูสุข)
- พ.ท.  ทน.ศอ.สฟ.ทบ./กรรมการ
(กฤษณพัฒน์ ต้นประดิษฐ์)
- ร.ท.  ประจำแผนก ผผค.กขส.ศอ.สฟ.ทบ./ช่วยราชการ
(ภาณุเวท สุขนันท์)
ผผว.รง.อว.กขส.ศอ.สฟ.ทบ./กรรมการผู้แทนหน่วยใช้
- พ.ท.  อจ.รร.สฟ.สฟ.ทบ./กรรมการและเลขานุการ
(ยิ่งยศ สงวนพวง)

๒๑ ธ.ค.๖๕

คณะกรรมการตรวจสอบคุณลักษณะเฉพาะสิ่งอุปกรณ์ถาวร สาย สฟ.

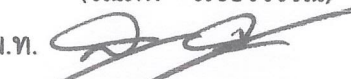
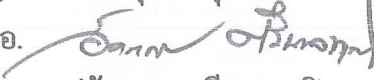
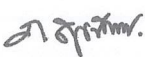
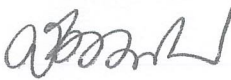
- พ.อ.  รอง ผบ.รร.สฟ.สฟ.ทบ./ประธานกรรมการ
(รณภพ วิเชียรธรรม)
- พ.ท.  ทน.ผธก/กพ.กรขท.ศขส.สฟ.ทบ.
(สรยุทธ จุลชาติ)
/กรรมการผู้แทนหน่วย/เหล่าสายวิทยาการ
- ร.อ.  ประจำแผนก ผ.๒ รง.อว.กขส.ศอ.สฟ.ทบ.
(อัครเดช ศรีนวลชาติ)
รักษาการแทน ทน.ผ.๑ รง.อว.กขส.ศอ.สฟ.ทบ.
/กรรมการผู้แทนหน่วยใช้
- ร.ท.  ประจำแผนก ผผค.กขส.ศอ.สฟ.ทบ.
(ภาณุเวท สุขนันท์)
ช่วยราชการ ผผว.รง.อว.กขส.ศอ.สฟ.ทบ.
/กรรมการผู้แทนหน่วยใช้
- พ.อ.  รอง ผอ.กอง สฟ.ทบ./กรรมการและเลขานุการ
(ชลิกร ดวงประทีป)

๒๑ ธ.ค.๖๕

คุณลักษณะเฉพาะสิ่งอุปกรณ์ถาวร สาย สท.

หมายเลข คณ. 9535 - O - 66 - P - 0397

ชื่อสิ่งอุปกรณ์ แผ่นธาตงานชุบโครเมียม

หน่วยนับ กิโลกรัม , แผ่น

1. คุณลักษณะเฉพาะ

1.1 วัตถุประสงค์ในการใช้งาน

ใช้สำหรับงานผลิตหรืองานซ่อมบำรุงสิ่งอุปกรณ์สายสรรพาวุธ ในขั้นตอนงานชุบชิ้นงาน รวมทั้งงานอื่น ๆ ภายในโรงงาน เช่น ใช้สำหรับงานผลิต งานซ่อม ที่เกี่ยวกับกระบี่ และดาบทหารม้า

1.2 คุณลักษณะในทางเทคนิค

1.2.1 แผ่นธาตงานชุบโครเมียมมีส่วนผสม ดังนี้

1.2.1.1 ตะกั่ว ไม่น้อยกว่า 94 เปอร์เซ็นต์

1.2.1.2 ดีบุก ไม่มากกว่า 6 เปอร์เซ็นต์

1.2.2 มีตะขอกลิ้ว ทำจากทองแดงชุบดีบุก ป้องกันการกัดกร่อน

1.3 คุณลักษณะในการออกแบบ

มีลักษณะและขนาด ตามผนวก ก

2. การบรรจุและหีบห่อ

2.1 ตามมาตรฐานของโรงงานผู้ผลิต แต่ทั้งนี้ต้องบรรจุหีบห่ออย่างแน่นหนา มั่นคงแข็งแรงสามารถป้องกันการชำรุดเสียหาย อันเนื่องมาจากการขนส่งได้อย่างปลอดภัย และต้องป้องกันการเกิดสนิมอันเนื่องมาจากสภาวะต่างๆ ในระหว่างการขนส่ง และระหว่างการเก็บรักษา เช่น ไอน้ำทะเล ความร้อน และความชื้นสัมพัทธ์ ในอากาศ เป็นต้น

2.2 ด้านข้างของหีบห่อต้องระบุ ชื่อสิ่งอุปกรณ์ ชื่อบริษัทและประเทศผู้ผลิต เดือน ปี ที่ผลิต จำนวน น้ำหนัก และเลขที่สัญญา

3. ข้อกำหนดอื่น ๆ

3.1 เป็นของผลิตใหม่ ไม่เคยใช้งานมาก่อน อยู่ในสภาพเรียบร้อย สามารถใช้งานได้ตามที่ทางราชการกำหนด

3.2 เป็นพัสดุที่ผลิตภายในประเทศ

/4. วิธีการตรวจสอบ...

คณะกรรมการตรวจสอบคุณลักษณะเฉพาะสิ่งอุปกรณ์

สาย สท. ของ สท.ทบ.

พ.อ.  ประธานกรรมการ

พ.อ.  กรรมการ

พ.ท.  กรรมการ

ร.ท.  กรรมการผู้แทนหน่วยใช้

พ.ท.  กรรมการและเลขานุการ

๗๑ ๕๑ ๕๕

คณะกรรมการตรวจสอบคุณลักษณะเฉพาะสิ่งอุปกรณ์ถาวร

สาย สท.

พ.อ.  ประธานกรรมการ

พ.ท.  กรรมการผู้แทนหน่วย/เหล่าสายวิทยาการ

ร.อ.  กรรมการผู้แทนหน่วยใช้

ร.ท.  กรรมการผู้แทนหน่วยใช้

พ.อ.  กรรมการและเลขานุการ

๗๑ ๕๑ ๕๕

4. วิธีการตรวจสอบ

4.1 ตรวจสอบสภาพโดยทั่วไป และความเรียบร้อยสมบูรณ์ขององค์ประกอบต่าง ๆ

4.2 ตรวจสอบคุณลักษณะเฉพาะ ดังนี้

4.2.1 ข้อ 1.2 ตรวจสอบด้วยสายตาและหนังสือรับรองทางเทคนิคของผู้ผลิต หรือจากหน่วยงาน หรือสถาบันที่มีหน้าที่ตามที่กฎหมายกำหนด

4.2.2 ข้อ 1.3 ตรวจสอบด้วยสายตาและตรวจสอบตามผนวก ก

4.2.3 ข้อ 2 - 3 ตรวจสอบด้วยสายตา

4.2.4 ทดลองใช้งาน

คณะกรรมการตรวจสอบคุณลักษณะเฉพาะสิ่งอุปกรณ์ สาย สฟ. ของ สฟ.ทบ.

พ.อ. 

ผอ.กอง สฟ.ทบ./ประธานกรรมการ

(รัชพล ประดับวงศ์)

พ.อ. 

ประจำ สฟ.ทบ./กรรมการ

(ยุทธภูมิ ภูสุข)

พ.ท. 

ทน.ศอ.สฟ.ทบ./กรรมการ

(กฤษณพัฒน์ ตันประดิษฐ์)

ร.ท. 

ประจำแผนก ผผค.กขส.ศอ.สฟ.ทบ./ช่วยราชการ

(ภาณุเวท สุขนันท์)

ผผว.รง.อว.กขส.ศอ.สฟ.ทบ./กรรมการผู้แทนหน่วยใช้

พ.ท. 

อจ.รร.สฟ.สฟ.ทบ./กรรมการและเลขานุการ

(ยิ่งยศ สงวนพวง)

29 ธ.ค.65

คณะกรรมการตรวจสอบคุณลักษณะเฉพาะสิ่งอุปกรณ์ถาวร สาย สฟ.

พ.อ. 

รอง ผบ.รร.สฟ.สฟ.ทบ./ประธานกรรมการ

(รณภพ วิเชียรวรรณ)

พ.ท. 

ทน.ผชก/กพ.กรขท.ศขส.สฟ.ทบ

(สรยุทธ์ จุลชาติ)

กรรมการผู้แทนหน่วย/เหล่าสายวิทยาการ

ร.อ. 

ประจำแผนก ผ.2 รง.อว.กขส.ศอ.สฟ.ทบ.

(อัครเดช ศรีนวลชาติ)

รักษาการแทน ทน.ผ.1 รง.อว.กขส.ศอ.สฟ.ทบ.

/กรรมการผู้แทนหน่วยใช้

ร.ท. 

ประจำแผนก ผผค.กขส.ศอ.สฟ.ทบ.

(ภาณุเวท สุขนันท์)

ช่วยราชการ ผผว.รง.อว.กขส.ศอ.สฟ.ทบ.

พ.อ. 

/กรรมการผู้แทนหน่วยใช้





พ.อ. 

รอง ผอ.กอง สฟ.ทบ./กรรมการและเลขานุการ

(ชลิกร ดวงประทีป)

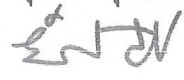

29 ธ.ค.65

คณะกรรมการตรวจสอบคุณลักษณะเฉพาะสิ่งอุปกรณ์ สาย สฟ. ของ สฟ.ทบ.

- พ.อ.  ผอ.กอง สฟ.ทบ./ประธานกรรมการ
(รัชพล ประดับวงศ์)
- พ.อ.  ประจำ สฟ.ทบ./กรรมการ
(ยุทธภูมิ ฤสุข)
- พ.ท.  ทน.ศอ.สฟ.ทบ./กรรมการ
(กฤษณพัฒน์ ตันประดิษฐ์)
- ร.ท.  ประจำแผนก ผผค.กขส.ศอ.สฟ.ทบ./ช่วยราชการ
(ภาณุเวท สุขนันท์)
ผผว.รง.อว.กขส.ศอ.สฟ.ทบ./กรรมการผู้แทนหน่วยใช้
- พ.ท.  อจ.รร.สฟ.สฟ.ทบ./กรรมการและเลขานุการ
(ยิ่งยศ สงวนพวง)

29 ธ.ค.65

คณะกรรมการตรวจสอบคุณลักษณะเฉพาะสิ่งอุปกรณ์ถาวร สาย สฟ.

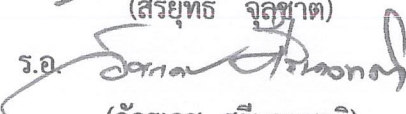
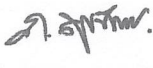
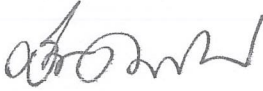
- พ.อ.  รอง ผบ.รร.สฟ.สฟ.ทบ./ประธานกรรมการ
(รณภพ วิเชียรวรรณ)
- พ.ท.  ทน.ผธก/กพ.กรชท.ศขส.สฟ.ทบ.
(สรยุทธ จุลชาติ)
/กรรมการผู้แทนหน่วย/เหล่าสายวิทยาการ
- ร.อ.  ประจำแผนก ผ.2 รง.อว.กขส.ศอ.สฟ.ทบ.
(อัครเดช ศรีนวลชาติ)
รักษาการแทน ทน.ผ.1 รง.อว.กขส.ศอ.สฟ.ทบ.
/กรรมการผู้แทนหน่วยใช้
- ร.ท.  ประจำแผนก ผผค.กขส.ศอ.สฟ.ทบ.
(ภาณุเวท สุขนันท์)
ช่วยราชการ ผผว.รง.อว.กขส.ศอ.สฟ.ทบ.
/กรรมการผู้แทนหน่วยใช้
- พ.อ.  รอง ผอ.กอง สฟ.ทบ./กรรมการและเลขานุการ
(ชลิกร ดวงประทีป)

29 ธ.ค.65

คุณลักษณะเฉพาะสิ่งอุปกรณ์ถาวร สาย สฟ.

หมายเลข คณ. 8115 - O - 66 - P - 0334

ชื่อสิ่งอุปกรณ์ กล่องบรรจุกระป๋ายทหาร

หน่วยนับ กล่อง

1. คุณลักษณะเฉพาะ

1.1 วัตถุประสงค์ในการใช้งาน

ใช้สำหรับบรรจุกระป๋ายทหารที่ผลิต โดย สฟ.ทบ. จำนวน 1 เล่ม

1.2 คุณลักษณะในทางเทคนิค

1.2.1 กล่องกระป๋ายทำด้วยกระดาษลูกฟูกสีน้ำตาล 1 ชั้น ชนิดลอน A ตัดเป็นรูปแผ่นคลี่

1.2.2 พิมพ์เครื่องหมายและรายละเอียดต่าง ๆ บนกล่องกระดาษด้วยหมึกสีดำ ที่มีความคมชัดและไม่ลอกหรือเลอะเลือนเมื่อถูกน้ำหรือความชื้น

1.2.3 หูหิ้วทำด้วยไนลอนถักสีขาวคล้องอยู่กับตัวกล่อง

1.3 คุณลักษณะในการออกแบบ

1.3.1 เมื่อพับแผ่นคลี่ตามรอยประจะได้เป็นกล่องบรรจุกระป๋ายทหารมีรูปร่างและขนาด ดังนี้

1.3.1.1 กล่องบรรจุกระป๋ายทหาร (กระป๋ายพร้อมฝักยาว 37 นิ้ว) ตาม ผนวก ก

1.3.1.2 กล่องบรรจุกระป๋ายทหาร (กระป๋ายพร้อมฝักยาว 42 นิ้ว) ตาม ผนวก ข

1.3.2 ภายในกล่องบรรจุกระป๋ายทหารมีส่วนประกอบ 4 ส่วน คือ

1.3.2.1 แผ่นยึดกระป๋ายด้านใน จำนวน 2 แผ่น (ซ้าย-ขวา)

1.3.2.2 แผ่นยึดกระป๋ายด้านใน (กลาง)

1.3.2.3 แผ่นกระดาษเสริมความแข็งแรงของหูหิ้ว

1.3.2.4 หูหิ้ว

2. การบรรจุและหีบห่อ

2.1 ตามมาตรฐานของโรงงานผู้ผลิต แต่ทั้งนี้ต้องทำการบรรจุหีบห่ออย่างแน่นหนา มั่นคง แข็งแรง ป้องกันการชำรุดเสียหาย เนื่องจากการขนส่งได้อย่างปลอดภัย และต้องป้องกันการชำรุดเสียหายอันเนื่องมาจากสภาวะต่าง ๆ ในระหว่างการขนส่งและระหว่างการเก็บรักษาที่เกิดขึ้นจาก ไอน้ำทะเล ความร้อน และความชื้นสัมพัทธ์ในอากาศ เป็นต้น

2.2 ด้านข้างของหีบห่อต้องระบุ ชื่อสิ่งอุปกรณ์ ชื่อบริษัทและประเทศผู้ผลิต เดือน ปี ที่ผลิต จำนวน น้ำหนัก และเลขที่สัญญา

3. ข้อกำหนดอื่น ๆ

3.1 เป็นของผลิตใหม่ ไม่เคยใช้งานมาก่อน อยู่ในสภาพเรียบร้อย สามารถใช้งานได้ตามที่ทางราชการกำหนด

3.2 ขนาดของกล่องบรรจุกระป๋ายทหารตามความต้องการจัดหาในคราวนั้น

3.3 เป็นพัสดุที่ผลิตภายในประเทศ

/4. วิธีการตรวจสอบ...

คณะกรรมการตรวจสอบคุณลักษณะเฉพาะสิ่งอุปกรณ์

สาย สฟ. ของ สฟ.ทบ.

พ.อ.  ประธานกรรมการ

พ.อ.  กรรมการ

พ.ท.  กรรมการ

ร.ท.  กรรมการผู้แทนหน่วยใช้

พ.ท.  กรรมการและเลขานุการ

29 ธ.ค. 65

คณะกรรมการตรวจสอบคุณลักษณะเฉพาะสิ่งอุปกรณ์ถาวร สาย สฟ.

พ.อ.  ประธานกรรมการ

พ.ท.  กรรมการผู้แทนหน่วย/เหล่าสายวิทยาการ

พ.ต.  กรรมการผู้แทนหน่วยใช้

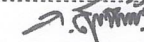
ร.ท.  กรรมการผู้แทนหน่วยใช้

พ.อ.  กรรมการและเลขานุการ

29 ธ.ค. 65

4. วิธีการตรวจสอบ

4.1 ตรวจสอบสภาพโดยทั่วไป และความเรียบร้อยครบถ้วนสมบูรณ์ขององค์ประกอบต่าง ๆ

4.2 ตรวจสอบคุณลักษณะเฉพาะ ดังนี้

4.2.1 ข้อ 1.2 ตรวจสอบด้วยสายตาและหนังสือรับรองทางเทคนิคของผู้ผลิต หรือจากหน่วยงาน หรือสถาบันที่มีหน้าที่ตามที่กฎหมายกำหนด

4.2.2 ข้อ 1.3 และ ข้อ 3.2 ตรวจสอบด้วยสายตาและวัดขนาด

4.2.3 ข้อ 2 - 3 (เว้น ข้อ 3.2) ตรวจสอบด้วยสายตา

4.2.4 ทดลองใช้งาน

คณะกรรมการตรวจสอบคุณลักษณะเฉพาะสิ่งอุปกรณ์ สาย สฟ. ของ สฟ.ทบ.

พ.อ. 
(รัชพล ประดับวงศ์)

ผอ.กอง สฟ.ทบ./ประธานกรรมการ

พ.อ. 
(ยุทธภูมิ ภูสุข)

ประจำ สฟ.ทบ./กรรมการ

พ.ท. 
(กฤษณพัฒน์ ตันประดิษฐ์)

หน.ศอ.สฟ.ทบ./กรรมการ

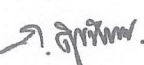
ร.ท. 
(ภาณุเวท สุขนันท์)

ประจำแผนก ผผค.กขส.ศอ.สฟ.ทบ.

ปฏิบัติหน้าที่ หน.ผ.1 รง.อว.กขส.ศอ.สฟ.ทบ.

กรรมการผู้แทนหน่วยใช้

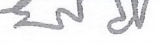
พ.ท. 
(ยิ่งยศ สงวนพวง)

อจ.รร.สฟ.สฟ.ทบ./กรรมการและเลขานุการ

29 ธ.ค. 65

คณะกรรมการตรวจสอบคุณลักษณะเฉพาะสิ่งอุปกรณ์ถาวร สาย สฟ.

พ.อ. 
(รณภพ วิเชียรวรรณ)

รอง ผบ.รร.สฟ.สฟ.ทบ./ประธานกรรมการ

พ.ท. 
(สรยุทธ จุลชาติ)

หน.ผชก./กพ.กรชท.ศขส.สฟ.ทบ./

กรรมการผู้แทนหน่วย/เหล่าสายวิทยาการ

พ.ต. 
(กฤษณะ แก้วผลึก)

ประจำแผนก ผผว.รง.อว.กขส.ศอ.สฟ.ทบ.

ปฏิบัติหน้าที่ หน.ผสน.รง.อว.กขส.ศอ.สฟ.ทบ./

กรรมการผู้แทนหน่วยใช้

ร.ท. 
(ภาณุเวท สุขนันท์)

ประจำแผนก ผผค.กขส.ศอ.สฟ.ทบ.

ปฏิบัติหน้าที่ หน.ผ.1 รง.อว.กขส.ศอ.สฟ.ทบ.

กรรมการผู้แทนหน่วยใช้

พ.อ. 
(รัฐพงศ์ รอบคอบ)

ผอ.กอง สฟ.ทบ./กรรมการและเลขานุการ

29 ธ.ค. 65



4 กระดาษแข็งความหนาของตู้

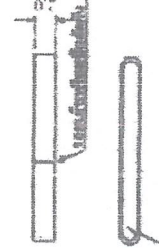

5 ท่อในช่องยึดลิ้น ลิ้นเย็บติดข้าง ด้านที่ขึ้นลิ้น มีขนาดยาว 40 ซม.

หมายเหตุ ใช้กระดาษชุบน้ำมัน ชนิดสน. A

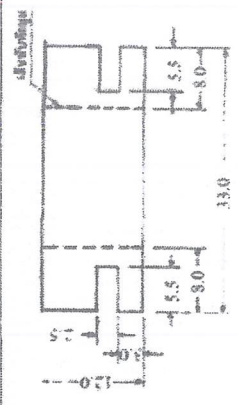

2 แผ่นยึดที่วางข้าง ภายใน จำนวน 2 แผ่น

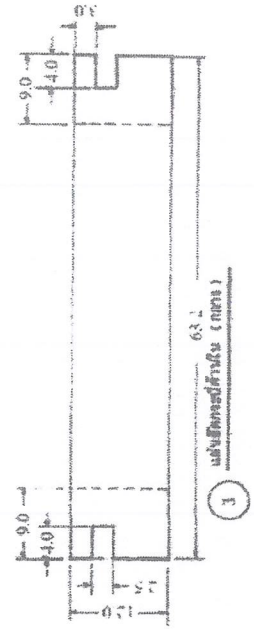

3 แผ่นยึดที่วางใน (กระดาษ)

จำนวน	รายการ	หมายเหตุ	วัสดุ	ขนาด	หมายเหตุ
			กระดาษแข็ง		
			ท่อ		
			แผ่นยึด		
			กระดาษชุบน้ำมัน		

คณะกรรมการตรวจสอบคุณลักษณะเฉพาะสิ่งอุปกรณ์
 สาย สพ. ของ สพ.ทบ.
 พ.อ. ร.ป.ท. ประธานกรรมการ
 พ.อ. [Signature] กรรมการ
 พ.ท. [Signature] กรรมการ
 ร.ท. ร.ท.ท. กรรมการผู้แทนหน่วยใช้
 พ.ท. ร.ท.ท. กรรมการและเลขานุการ

29 ธ.ค. 65

คณะกรรมการตรวจสอบคุณลักษณะเฉพาะสิ่งอุปกรณ์ถาวร สาย สพ.
 พ.อ. [Signature] ประธานกรรมการ
 พ.ท. [Signature] กรรมการผู้แทนหน่วย/เหล่าสายวิทยาการ
 พ.ต. [Signature] กรรมการผู้แทนหน่วยใช้
 ร.ท. [Signature] กรรมการผู้แทนหน่วยใช้
 พ.อ. [Signature] กรรมการและเลขานุการ

29 ธ.ค. 65

รายละเอียด

จำนวน	รายการ	หมายเลข	วัสดุ	ขนาด	หมายเหตุ
			สกรู 30x1.5x1.5x1.5x1.5		
			ร.ศ. กาญจนา สุจิตต์	สีเงิน	
			ร.ศ. กาญจนา สุจิตต์	ทอง	
			ร.ศ.	ตรา	
			ร.ศ.	หมายเลข	
			หมายเลข 3 ใน 3 แห่ง		
			สี	เงิน	

ขนาด	ราคา
1-6	> 4000
6-30	2000-4000
31-120	1000-2000
121-135	135-1000
136-300	± 12
± 0.3	± 0.8
± 0.2	± 0.3
± 0.1	± 0.1

คณะกรรมการตรวจสอบคุณลักษณะเฉพาะสิ่งอุปกรณ์

สาย สพ. ของ สพ.ทบ.

พ.อ. ธ.ปท. ประธานกรรมการ

พ.อ. ก. กรรมการ

พ.ท. น. กรรมการ

ร.ท. ว.ก.ท. กรรมการผู้แทนหน่วยใช้

พ.ท. อ.ท. กรรมการและเลขานุการ

29 ธ.ค. 65

คณะกรรมการตรวจสอบคุณลักษณะเฉพาะสิ่งอุปกรณ์ถาวร สาย สพ.

พ.อ. ธ.ปท. ประธานกรรมการ

พ.ท. ก. กรรมการผู้แทนหน่วย/เหล่าสายวิทยาการ

พ.ต. อ.ท. กรรมการผู้แทนหน่วยใช้

ร.ท. ว.ก.ท. กรรมการผู้แทนหน่วยใช้

พ.อ. อ.ท. กรรมการและเลขานุการ

29 ธ.ค. 65

คณะกรรมการตรวจสอบคุณลักษณะเฉพาะสิ่งอุปกรณ์ สาย สฟ. ของ สฟ.ทบ.

พ.อ. **ร. ปก.** ผอ.กอง สฟ.ทบ./ประธานกรรมการ
(รัชพล ประดับวงศ์)

พ.อ. **อ.** ประจำ สฟ.ทบ./กรรมการ
(ยุทธภูมิ ภูสุข)

พ.ท. **น.** ทน.ศอ.สฟ.ทบ./กรรมการ
(กฤษณพัฒน์ ตันประดิษฐ์)

ร.ท. **ก.สุวิทย์.** ประจำแผนก ผผค.กขส.ศอ.สฟ.ทบ.
(ภาณุเวท สุขนันท์) ปฏิบัติหน้าที่ ทน.ผ.1 รง.อว.กขส.ศอ.สฟ.ทบ.
กรรมการผู้แทนหน่วยใช้

พ.ท. **อ.** อจ.รร.สฟ.สฟ.ทบ./กรรมการและเลขานุการ
(ยิ่งยศ สงวนพวง)
29 ธ.ค. 65

คณะกรรมการตรวจสอบคุณลักษณะเฉพาะสิ่งอุปกรณ์ถาวร สาย สฟ.

พ.อ. **อ. วิเชียรวรรณ** รอง ผบ.รร.สฟ.สฟ.ทบ./ประธานกรรมการ
(รณภพ วิเชียรวรรณ)

พ.ท. **อ.** ทน.ผธก./กพ.กรขท.ศขส.สฟ.ทบ./
(สรยุทธ จุลชาติ) กรรมการผู้แทนหน่วย/เหล่าสายวิทยาการ

พ.ต. **อ.** ประจำแผนก ผผว.รง.อว.กขส.ศอ.สฟ.ทบ.
(กฤษณะ แก้วผลึก) ปฏิบัติหน้าที่ ทน.ผสน.รง.อว.กขส.ศอ.สฟ.ทบ./
กรรมการผู้แทนหน่วยใช้

ร.ท. **ก.สุวิทย์.** ประจำแผนก ผผค.กขส.ศอ.สฟ.ทบ.
(ภาณุเวท สุขนันท์) ปฏิบัติหน้าที่ ทน.ผ.1 รง.อว.กขส.ศอ.สฟ.ทบ.
กรรมการผู้แทนหน่วยใช้

พ.อ. **อ. ครอบ** ผอ.กอง สฟ.ทบ./กรรมการและเลขานุการ
(รัฐพงศ์ ครอบ)

29 ธ.ค. 65

คุณลักษณะเฉพาะสิ่งอุปกรณ์ถาวร สาย สพ.

หมายเลข คผ. 9320 - O - 66 - P - 0394

ชื่อสิ่งอุปกรณ์ แผ่นยางรองฝักกระป๋อง

หน่วยนับ ตารางเมตร

1. คุณลักษณะเฉพาะ

1.1 วัตถุประสงค์ในการใช้งาน

ใช้สำหรับงานผลิต งานซ่อม ที่เกี่ยวกับกระป๋อง เพื่อใช้ในการรองฝักกระป๋อง รวมทั้งงานอื่น ๆ ภายในโรงงาน

1.2 คุณลักษณะในทางเทคนิค

ทำด้วยยางสไตรีนบิวตาไดอีน (STYRENE BUTADIENE RUBBER, SBR) มีความยืดหยุ่นได้ ผิวหน้าเรียบ มีสีดำ

1.3 คุณลักษณะในการออกแบบ

1.3.1 เป็นแผ่นยางมีความหนา ไม่น้อยกว่า 1/8 นิ้ว หรือ 3/16 นิ้ว

1.3.2 มีขนาดความกว้าง ไม่น้อยกว่า 1 เมตร

2. การบรรจุและหีบห่อ

2.1 ตามมาตรฐานของโรงงานผู้ผลิต แต่ทั้งนี้ต้องบรรจุหีบห่ออย่างแน่นหนา มั่นคงแข็งแรงสามารถป้องกันการชำรุดเสียหาย อันเนื่องมาจากการขนส่งได้อย่างปลอดภัย สภาวะต่าง ๆ ในระหว่างการขนส่ง และระหว่างการเก็บรักษา เช่น ไอน้ำทะเล ความร้อน และความชื้นสัมพัทธ์ในอากาศ เป็นต้น

2.2 ด้านข้างของหีบห่อต้องระบุ ชื่อสิ่งอุปกรณ์ ชื่อบริษัทและประเทศผู้ผลิต เดือน ปี ที่ผลิต จำนวนน้ำหนัก และเลขที่สัญญา

3. ข้อกำหนดอื่น ๆ

3.1 เป็นของผลิตใหม่ ไม่เคยใช้งานมาก่อน อยู่ในสภาพเรียบร้อย สามารถใช้งานได้ตามที่ทางราชการกำหนด

3.2 ขนาดความหนาของแผ่นยางรองฝักกระป๋อง ตามความต้องการจัดทำในคราวนั้น

3.3 เป็นพัสดุที่ผลิตภายในประเทศ

/4. วิธีการตรวจสอบ...

คณะกรรมการตรวจสอบคุณลักษณะเฉพาะสิ่งอุปกรณ์

สาย สพ. ของ สพ.ทบ.

พ.อ. *ร. ปณ.* ประธานกรรมการ

พ.อ. *ก.ท.* กรรมการ

พ.ท. *ก.ท.* กรรมการ

ร.ท. *ก.ท.* กรรมการผู้แทนหน่วยใช้

พ.ท. *ก.ท.* กรรมการและเลขานุการ

29 ธ.ค. 65

คณะกรรมการตรวจสอบคุณลักษณะเฉพาะสิ่งอุปกรณ์ถาวร

สาย สพ.

พ.อ. *ว.อ.* ประธานกรรมการ

พ.ท. *ว.อ.* กรรมการผู้แทนหน่วย/เหล่าสายวิทยาการ

ร.อ. *ว.อ.* กรรมการผู้แทนหน่วยใช้

ร.ท. *ว.อ.* กรรมการผู้แทนหน่วยใช้

พ.อ. *ว.อ.* กรรมการและเลขานุการ

29 ธ.ค. 65

4. วิธีการตรวจสอบ

4.1 ตรวจสอบสภาพโดยทั่วไป และความเรียบร้อยครบถ้วนสมบูรณ์ขององค์ประกอบต่างๆ

4.2 ตรวจสอบคุณลักษณะเฉพาะดังนี้

4.2.1 ข้อ 1.2 ตรวจสอบด้วยสายตาและหนังสือรับรองทางเทคนิคของผู้ผลิต หรือจากหน่วยงาน หรือสถาบันที่มีหน้าที่ตามที่กฎหมายกำหนด

4.2.2 ข้อ 1.3 ตรวจสอบด้วยสายตาและวัดขนาด

4.2.3 ข้อ 2 - 3 ตรวจสอบด้วยสายตา

4.2.4 ทดลองใช้งาน

คณะกรรมการตรวจสอบคุณลักษณะเฉพาะ สป. สาย สพ. ของ สพ.ทบ.

พ.อ. 

ผอ.กอง สพ.ทบ./ประธานกรรมการ

(รัชพล ประดับวงศ์)

พ.อ. 

ประจำ สพ.ทบ./กรรมการ

(ยุทธภูมิ ภูสุข)

พ.ท. 

หน.ศอ.สป.ทบ./กรรมการ

(กฤษณพัฒน์ ตันประดิษฐ์)

ร.ท. 

ประจำแผนก ผผค.กขส.ศอ.สป.ทบ./ช่วยราชการ

(ภาณุเวท สุขนันท์)

ผผว.รง.อว.กขส.ศอ.สป.ทบ./กรรมการผู้แทนหน่วยใช้

พ.ท. 

อจ.รร.สป.สป.ทบ./กรรมการและเลขานุการ

(ยิ่งยศ สงวนพวง)

29 ธ.ค.65

คณะกรรมการตรวจสอบคุณลักษณะเฉพาะสิ่งอุปกรณ์ถาวร สาย สพ.

พ.อ. 

รอง ผบ.รร.สป.สป.ทบ./ประธานกรรมการ

(รณภพ วิเชียรวรรณ)

พ.ท. 

หน.ผธก/กพ.กรขท.ศขส.สป.ทบ.

(สรยุทธ จุลชาติ)

/กรรมการผู้แทนหน่วย/เหล่าสายวิทยาการ

ร.อ. 

ประจำแผนก ผ.2 รง.อว.กขส.ศอ.สป.ทบ.

(อัครเดช ศรีนวลชาติ)

รักษาการแทน หน.ผ.1 รง.อว.กขส.ศอ.สป.ทบ.

/กรรมการผู้แทนหน่วยใช้

ร.ท. 

ประจำแผนก ผผค.กขส.ศอ.สป.ทบ.

(ภาณุเวท สุขนันท์)

ช่วยราชการ ผผว.รง.อว.กขส.ศอ.สป.ทบ.

/กรรมการผู้แทนหน่วยใช้

พ.อ. 

รอง ผอ.กอง สพ.ทบ./กรรมการและเลขานุการ

(ชลิกร ดวงประทีป)

29 ธ.ค.65

คุณลักษณะเฉพาะสิ่งอุปกรณ์ถาวร สาย สพ.

หมายเลข คจ. 8105 - O - 66 - P - 0312

ชื่อสิ่งอุปกรณ์ ถูผ้าใส่ลูกล่องงานชุบโลหะ
หน่วยนับ ใบ

1. คุณลักษณะเฉพาะ

1.1 วัตถุประสงค์ในการใช้งาน

ใช้สำหรับงานผลิตหรืองานซ่อมบำรุงสิ่งอุปกรณ์สายสรรพาวุธ เช่น เพื่อใช้ในงานผลิต งานซ่อม และงานอื่นที่เกี่ยวข้องกับกระป๋อง โดยใช้สำหรับบรรจุลูกล่องงานชุบโลหะ เพื่อป้องกันสิ่งสกปรก รวมทั้งงานอื่น ๆ ภายในโรงงาน

1.2 คุณลักษณะในทางเทคนิค

ทำจากผ้าที่มีส่วนผสมของเส้นใยสังเคราะห์พอลิเอสเตอร์ (POLYESTER) ไม่ติดฝุ่นและซักล้างคราบสิ่งสกปรกได้ง่าย

1.3 คุณลักษณะในการออกแบบ

1.3.1 มีความกว้าง ตั้งแต่ระหว่าง 210 ถึง 225 มิลลิเมตร

1.3.2 มีความยาว ตั้งแต่ระหว่าง 605 ถึง 615 มิลลิเมตร

1.3.3 ด้านข้างของถูผ้าให้เย็บตะเข็บห่างจากขอบ ตั้งแต่ระหว่าง 4 ถึง 8 มิลลิเมตร

1.3.4 เย็บพับปากถูเพื่อป้องกันเส้นด้ายหลุด

1.3.5 เย็บตะเข็บจากด้านในและกันถูต้องไม่มีรอยตะเข็บ

1.3.6 ต้องมีหูใช้สำหรับผูก จำนวน 2 คู่ (4 เส้น) เย็บติดทางด้านปากถูโดยทำจากผ้าชนิดเดียวกัน และหูแต่ละเส้น มีความกว้าง ตั้งแต่ระหว่าง 5 ถึง 15 มิลลิเมตร และมีความยาว ตั้งแต่ระหว่าง 185 ถึง 195 มิลลิเมตร

2. การบรรจุและหีบห่อ

2.1 ตามมาตรฐานของโรงงานผู้ผลิต แต่ทั้งนี้ต้องบรรจุหีบห่ออย่างแน่นหนา มั่นคง แข็งแรง ป้องกันการชำรุดเสียหาย เนื่องจากการขนส่งได้อย่างปลอดภัย และต้องป้องกันการชำรุดเสียหาย อันเนื่องมาจากสภาวะต่าง ๆ ในระหว่างการขนส่ง และระหว่างการเก็บรักษาที่เกิดขึ้นจาก ไอน้ำทะเล ความร้อน และความชื้นสัมพัทธ์ในอากาศ เป็นต้น

2.2 ด้านข้างของหีบห่อต้องระบุ ชื่อสิ่งอุปกรณ์ ชื่อบริษัทและประเทศผู้ผลิต เดือน ปี ที่ผลิต จำนวน น้ำหนักและเลขที่สัญญา

/3. ข้อกำหนดอื่น ๆ

คณะกรรมการตรวจสอบคุณลักษณะเฉพาะสิ่งอุปกรณ์
สาย สพ. ของ สพ.ทบ.
พ.อ. ร. ปณ. ประธานกรรมการ
พ.อ. ก. กรรมการ
พ.ท. ก. กรรมการ
ร.ท. ก. อภิพ. กรรมการผู้แทนหน่วยใช้
พ.ท. ก. อภิพ. กรรมการและเลขานุการ

13 ม.ค. 66

คณะกรรมการตรวจสอบคุณลักษณะเฉพาะสิ่งอุปกรณ์ถาวร สาย สพ
พ.อ. วิธณ ประธานกรรมการ
พ.ท. ก. กรรมการผู้แทนหน่วย/เหล่าสายวิทยาการ
พ.ต. ก. กรรมการผู้แทนหน่วยใช้
ร.ท. ก. อภิพ. กรรมการผู้แทนหน่วยใช้
พ.อ. ก. อภิพ. กรรมการและเลขานุการ

13 ม.ค. 66

3. ข้อกำหนดอื่น ๆ

- 3.1 เป็นของผลิตใหม่ ไม่เคยใช้งานมาก่อน อยู่ในสภาพเรียบร้อย สามารถใช้งานได้ตามที่ทางราชการกำหนด
- 3.2 เป็นพัสดุที่ผลิตภายในประเทศ

4. วิธีการตรวจสอบ

- 4.1 ตรวจสอบสภาพโดยทั่วไป และความเรียบร้อยครบถ้วนสมบูรณ์ขององค์ประกอบต่าง ๆ
- 4.2 ตรวจสอบคุณลักษณะเฉพาะ ดังนี้
 - 4.2.1 ข้อ 1.2 ตรวจสอบด้วยสายตาและหนังสือรับรองทางเทคนิคของผู้ผลิต หรือจากหน่วยงาน หรือสถาบันที่มีหน้าที่ตามที่กฎหมายกำหนด
 - 4.2.2 ข้อ 1.3 ตรวจสอบด้วยสายตาและวัดขนาด
 - 4.2.3 ข้อ 2 และ 3 ตรวจสอบด้วยสายตา
 - 4.2.4 ทดลองใช้งาน

คณะกรรมการตรวจสอบคุณลักษณะเฉพาะสิ่งอุปกรณ์ สาย สพ. ของ สพ.ทบ.

พ.อ.  ผอ.กอง สพ.ทบ./ประธานกรรมการ
(รัชพล ประดับวงศ์)

พ.อ.  ประจำ สพ.ทบ./กรรมการ
(ยุทธภูมิ กุสุข)

พ.ท.  ทน.ศอ.สปท./กรรมการ
(กฤษณพัฒน์ ตันประดิษฐ์)

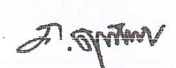
ร.ท.  ประจำแผนก ผผ.ค.กขส.ศอ.สปท. ปฏิบัติหน้าที่
(ภาณุเวท สุขนันท์) ทน.ผ.1 รง.อว.กขส.ศอ.สปท./กรรมการผู้แทนหน่วยใช้

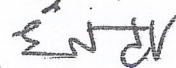
พ.ท.  อจ.รร.สปท./กรรมการและเลขานุการ
(ยิ่งยศ สงวนพวง)

13 ม.ค. 66

คณะกรรมการตรวจสอบคุณลักษณะเฉพาะสิ่งอุปกรณ์ถาวร สาย สพ.

พ.อ.  รอง ผบ.รร.สปท./ประธานกรรมการ
(รณภพ วิเชียรวรรณ)

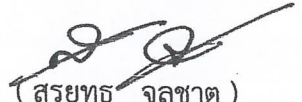
พ.ท.  ทน.ผชก./กพ.กรขท.ศชส.สปท./
(สรยุทธ จุลชาติ) กรรมการผู้แทนหน่วย/เหล่าสายวิทยาการ

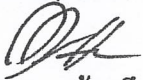
พ.ต.  ประจำแผนก ผผ.ว.รง.อว.กขส.ศอ.สปท. ปฏิบัติหน้าที่
(กฤษณะ แก้วผลึก) ทน.ผสน.รง.อว.กขส.ศอ.สปท./กรรมการผู้แทนหน่วยใช้

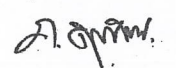
ร.ท.  ประจำแผนก ผผ.ค.กขส.ศอ.สปท. ปฏิบัติหน้าที่
(ภาณุเวท สุขนันท์) ทน.ผ.1 รง.อว.กขส.ศอ.สปท./กรรมการผู้แทนหน่วยใช้

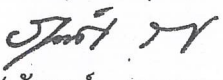
พ.อ.  ผอ.กอง สพ.ทบ./กรรมการและเลขานุการ
(รัฐพงศ์ รอบคอบ)

17 ม.ค. 66

คุณลักษณะเฉพาะสิ่งอุปกรณ์ถาวร สาย สพ.

หมายเลข คณ. 6850 - O - 68 - P - 0256

ชื่อสิ่งอุปกรณ์ กรดโครมิก

หน่วยนับ กิโลกรัม

1. คุณลักษณะเฉพาะ

1.1 วัตถุประสงค์ในการใช้งาน

ใช้สำหรับงานผลิตหรืองานซ่อมบำรุงสิ่งอุปกรณ์สายสรรพาวุธ เพื่อใช้สนับสนุนงานทำลายกระป๋องรวมทั้งงานอื่น ๆ ภายในโรงงาน

1.2 คุณลักษณะในทางเทคนิค

1.2.1 หมายเลขดัชนีบ่งชี้เฉพาะสารเคมี (CAS NUMBER) 1333-82-0

1.2.2 กรดโครมิก มีส่วนผสมต่าง ๆ ดังนี้

1.2.2.1 โครเมียมไตรออกไซด์ (CrO₃) ไม่น้อยกว่า ร้อยละ 99.5

1.2.2.2 ซัลเฟต (SO₄) ไม่มากกว่า ร้อยละ 0.06

1.2.2.3 โซเดียม (Na) ไม่มากกว่า ร้อยละ 0.06

1.2.2.4 คลอรีน (Cl) ไม่มากกว่า ร้อยละ 0.06

1.3 คุณลักษณะในการออกแบบ

เป็นเกล็ดสีน้ำตาลไหม้

2. การบรรจุและหีบห่อ

2.1 ขนาดบรรจุ 1 ถัง (5 กิโลกรัม หรือ 25 กิโลกรัม) หรือขนาดบรรจุและชนิดบรรจุภัณฑ์ตามมาตรฐานผู้ผลิต

2.2 บรรจุภัณฑ์ที่บรรจุต้องมีความแข็งแรง ทนทาน ไม่รั่วซึม และไม่ทำปฏิกิริยากับผลิตภัณฑ์

2.3 ทำการบรรจุอย่างแน่นหนา มั่นคงแข็งแรงสามารถป้องกันการชำรุดเสียหาย อันเนื่องมาจากการขนส่งได้อย่างปลอดภัย และต้องป้องกันการเกิดสนิมอันเนื่องมาจากสภาวะต่าง ๆ ในระหว่างการขนส่ง และระหว่างการเก็บรักษา เช่น ไอน้ำทะเล ความร้อน และความชื้นสัมพัทธ์ในอากาศ เป็นต้น

2.4 ด้านข้างของหีบห่อต้องระบุ ชื่อสิ่งอุปกรณ์ ชื่อบริษัทและประเทศผู้ผลิต เดือน ปี ที่ผลิต จำนวนน้ำหนัก และเลขที่สัญญา

/3. ข้อกำหนดอื่น ๆ ...

คณะกรรมการตรวจสอบคุณลักษณะเฉพาะสิ่งอุปกรณ์สาย สพ. ของ สพ.ทบ.

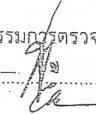
พ.อ.  ประธานกรรมการ

พ.อ.  กรรมการ

พ.ท.  กรรมการ

ร.ท.  กรรมการผู้แทนหน่วยใช้

ร.ท.  กรรมการและเลขานุการ

๒๑ พ.ย. ๖๗

คณะกรรมการตรวจสอบคุณลักษณะเฉพาะสิ่งอุปกรณ์ถาวรสาย สพ.

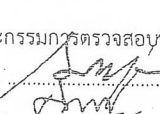
พ.อ.  ประธานกรรมการ

พ.ท.  กรรมการผู้แทนหน่วยใช้

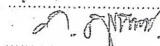
พ.ต.  กรรมการผู้แทนหน่วย/เหล่าสายวิทยาการ

ร.ท.  กรรมการผู้แทนหน่วยใช้

พ.อ.  กรรมการและเลขานุการ

๒๑ พ.ย. ๖๗





3. ข้อกำหนดอื่น ๆ

- 3.1 เป็นของผลิตใหม่ไม่เกิน 1 ปี นับถึงวันส่งมอบ ไม่เคยใช้งานมาก่อน อยู่ในสภาพเรียบร้อย สามารถใช้งานได้ตามที่ทางราชการกำหนด
- 3.2 ขนาดบรรจุและชนิดบรรจุภัณฑ์ ทางราชการจะกำหนดในการจัดหาแต่ละคราว
- 3.3 มีเอกสาร วิธีการใช้งาน วิธีเก็บรักษา เป็นภาษาไทยมอบให้ จำนวน 3 ชุด
- 3.4 ด้านข้างของบรรจุภัณฑ์ระบุวิธีการใช้งาน วิธีการเก็บรักษา ข้อควรระวัง

4. วิธีการตรวจสอบ



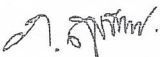

- 4.1 ตรวจสอบสภาพโดยทั่วไป และความเรียบร้อยครบถ้วนสมบูรณ์ขององค์ประกอบต่าง ๆ
- 4.2 ตรวจสอบคุณลักษณะเฉพาะ ดังนี้
 - 4.2.1 ข้อ 1.2, 1.3 ตรวจสอบด้วยสายตาและหนังสือรับรองทางเทคนิคของผู้ผลิต หรือจากหน่วยงานหรือสถาบันที่มีหน้าที่ตามที่กฎหมายกำหนด
 - 4.2.2 ข้อ 2 - 3 (เว้น ข้อ 3.2) ตรวจสอบด้วยสายตา
 - 4.2.3 ข้อ 3.2 ตรวจสอบด้วยสายตาและนับจำนวน
 - 4.2.4 ทดลองใช้งาน

คณะกรรมการตรวจสอบคุณลักษณะเฉพาะ สป. สาย สพ. ของ สพ.ทบ.

พ.อ.		น.ป.ก.ประจำ สพ.ทบ./ประธานกรรมการ
	(จิรณ สุข สัตตบุศย์)	
พ.อ.		ประจำ สพ.ทบ./กรรมการ
	(ยุทธภูมิ ภูสุข)	
พ.ท.		หน.ศอ.สป.ทบ./กรรมการ
	(กุลชนพัฒน์ ดันประดิษฐ์)	
ร.ท.		ประจำแผนก ผผค.กชส.ศอ.สป.ทบ. ปฏิบัติหน้าที่
	(ภาณุเวท สุขนันท์)	หน.ผ.1 รง.อว.กชส.ศอ.สป.ทบ./กรรมการผู้แทนหน่วยใช้
ร.ท.		ประจำแผนก สพ.ทบ./กรรมการและเลขานุการ
	(เดชธรรม คชอัมพล)	

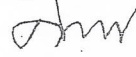
๒๙ พ.ย. ๖๗

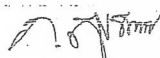
คณะกรรมการตรวจสอบคุณลักษณะเฉพาะสิ่งอุปกรณ์ถาวร สาย สพ.

พ.อ.		รอง ผบ.รร.สป.สป.ทบ./ประธานกรรมการ
	(ณัฐพร ขวัญแย้ม)	
พ.ท.		หน.ผผว.รง.ชรบ.กврบ.ศอ.สป.ทบ. รักษาราชการแทน
	(ศราวุธ ทองไชย)	หน.ผผค.กврบ.ศอ.สป.ทบ./กรรมการผู้แทนหน่วยใช้
พ.ต.		ประจำแผนก วศ.ทบ./กรรมการผู้แทนหน่วย
	(ชัยวัฒน์ มณีสีหวัฒน์)	/เหล่าสายวิทยาการ
ร.ท.		ประจำแผนก ผผค.กชส.ศอ.สป.ทบ. ปฏิบัติหน้าที่
	(ภาณุเวท สุขนันท์)	หน.ผ.1 รง.อว.กชส.ศอ.สป.ทบ./กรรมการผู้แทนหน่วยใช้
พ.อ.		รอง ผอ.กอง สพ.ทบ./กรรมการและเลขานุการ
	(ชลิกร ดวงประทีป)	

๒๙ พ.ย. ๖๗

คุณลักษณะเฉพาะสิ่งอุปกรณ์ถาวร สาย สฟ.

หมายเลข คณ. 9410 - O - 66 - P - 0321

ชื่อสิ่งอุปกรณ์ ปูนสำหรับงานหล่อชิ้นงาน

หน่วยนับ กิโลกรัม

1. คุณลักษณะเฉพาะ

1.1 วัตถุประสงค์ในการใช้งาน

ใช้สำหรับงานผลิตหรืองานซ่อมบำรุงสิ่งอุปกรณ์สายสรรพาวุธ เพื่อใช้เป็นวัสดุที่ใช้ในการทำแม่พิมพ์ในงานหล่อชิ้นงาน เช่น งานหล่อหัวข้าง หรือชิ้นงานอื่น ๆ

1.2 คุณลักษณะในทางเทคนิค

1.2.1 มีส่วนประกอบหลัก ดังนี้

1.2.1.1 คริสโตบาไลต์ (CRISTOBALITE) ตั้งแต่วาง 35 ถึง 45 เปอร์เซ็นต์

1.2.1.2 ควอตซ์ (QUARTZ) ตั้งแต่วาง 25 ถึง 35 เปอร์เซ็นต์

1.2.1.3 แคลเซียมซัลเฟตเฮมิไฮเดรต (CALCIUM SULFATE HEMIHYDRATE) ตั้งแต่วาง 23 ถึง 35 เปอร์เซ็นต์

1.2.2 ค่าความเป็นกรด - ด่าง (pH) ตั้งแต่วาง 8 ถึง 9 ตามมาตรฐาน ASTM D1293

1.2.3 ค่าความหนาแน่น (DENSITY) ที่ 23 องศาเซลเซียส ตามมาตรฐาน ASTM D792 ไม่น้อยกว่า

2.4 กิโลกรัมต่อลูกบาศก์เมตร

1.3 คุณลักษณะในการออกแบบ

ลักษณะเป็นผงแบ่งสีขาว

2. การบรรจุและหีบห่อ

2.1 ขนาดบรรจุ 1 กระสอบ 22 กิโลกรัม หรือขนาดบรรจุและชนิดบรรจุภัณฑ์ตามมาตรฐานผู้ผลิต

2.2 ทำการบรรจุหีบห่ออย่างแน่นหนา มั่นคง แข็งแรง ป้องกันการชำรุดเสียหาย เนื่องจากการขนส่งได้อย่างปลอดภัย และต้องป้องกันการชำรุดเสียหายอันเนื่องมาจากสภาวะต่าง ๆ ในระหว่างการขนส่ง และระหว่างการเก็บรักษา เช่น ไอน้ำทะเล ความร้อน และความชื้นสัมพัทธ์ในอากาศ เป็นต้น

2.3 ด้านข้างของหีบห่อต้องระบุ ชื่อสิ่งอุปกรณ์ ชื่อบริษัทและประเทศผู้ผลิต เดือน ปี ที่ผลิต จำนวนน้ำหนัก และเลขที่สัญญา

3. ข้อกำหนดอื่น ๆ

3.1 เป็นของผลิตใหม่ ไม่เกิน 1 ปี นับถึงวันส่งมอบ ไม่เคยใช้งานมาก่อน อยู่ในสภาพเรียบร้อย สามารถใช้งานได้ตามที่ทางราชการกำหนด

3.2 ขนาดบรรจุและชนิดบรรจุภัณฑ์ตามความต้องการจัดหาในคราวนั้น

/4. วิธีการตรวจสอบ...

คณะกรรมการตรวจสอบคุณลักษณะเฉพาะสิ่งอุปกรณ์
 สาย สฟ. ของ สฟ.ทบ.
 พ.อ. *[Signature]* ประธานกรรมการ
 พ.อ. *[Signature]* กรรมการ
 พ.ท. *[Signature]* กรรมการ
 ร.ท. *[Signature]* กรรมการผู้แทนหน่วยใช้
 พ.ท. *[Signature]* กรรมการและเลขานุการ

คณะกรรมการตรวจสอบคุณลักษณะเฉพาะสิ่งอุปกรณ์ถาวร
 สาย สฟ.
 พ.อ. *[Signature]* ประธานกรรมการ
 พ.ท. *[Signature]* กรรมการผู้แทนหน่วย/เหล่าสายวิทยาการ
 พ.ต. *[Signature]* กรรมการผู้แทนหน่วยใช้
 ร.ท. *[Signature]* กรรมการผู้แทนหน่วยใช้
 พ.อ. *[Signature]* กรรมการและเลขานุการ

4. วิธีการตรวจสอบ

4.1 ตรวจสอบสภาพโดยทั่วไป และความเรียบร้อยครบถ้วนสมบูรณ์ขององค์ประกอบต่าง ๆ

4.2 ตรวจสอบคุณลักษณะเฉพาะดังนี้

4.2.1 ข้อ 1.2, 1.3 ตรวจสอบด้วยสายตาและหนังสือรับรองทางเทคนิคของผู้ผลิต หรือจากหน่วยงานหรือสถาบันที่มีหน้าที่ตามที่กฎหมายกำหนด

4.2.2 ข้อ 2 - 3 ตรวจสอบด้วยสายตา

4.2.3 ทดลองใช้งาน

คณะกรรมการตรวจสอบคุณลักษณะเฉพาะสิ่งอุปกรณ์ สาย สฟ. ของ สฟ.ทบ.

พ.อ.  ผอ.กอง สฟ.ทบ./ประธานกรรมการ
(รัชพล ประดับวงศ์)

พ.อ.  ประจำ สฟ.ทบ./กรรมการ
(ยุทธภูมิ ภูสุข)

พ.ท.  ทน.ศอ.สฟ.ทบ./กรรมการ
(กฤษณพัฒน์ ต้นประดิษฐ์)

ร.ท.  ประจำแผนก ผผค.กขส.ศอ.สฟ.ทบ.
(ภาณุเวท สุขนันท์)

ปฏิบัติหน้าที่ ทน.ผ.1 รง.อว.กขส.ศอ.สฟ.ทบ.
/กรรมการผู้แทนหน่วยใช้

พ.ท.  อจ.ร.ร.สฟ.สฟ.ทบ./กรรมการและเลขานุการ

(อึ้งยศ สงวนพวง)

๒๖ ธ.ค. ๖๕

คณะกรรมการตรวจสอบคุณลักษณะเฉพาะสิ่งอุปกรณ์ถาวร สาย สฟ.

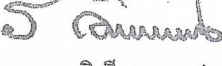
พ.อ.  รอง ผบ.ร.ร.สฟ.สฟ.ทบ./ประธานกรรมการ
(รณภพ วิเชียรวรรณ)

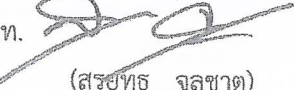
พ.ท.  ทน.ผชก./กพ.กรขท.ศขส.สฟ.ทบ.
/กรรมการผู้แทนหน่วย/เหล่าสายวิทยาการ

พ.ต.  ประจำแผนก ผผว.รง.อว.กขส.ศอ.สฟ.ทบ.
ปฏิบัติหน้าที่ ทน.ผสน.รง.อว.กขส.ศอ.สฟ.ทบ.

/กรรมการผู้แทนหน่วยใช้

ร.ท.  ประจำแผนก ผผค.กขส.ศอ.สฟ.ทบ.

ปฏิบัติหน้าที่ ทน.ผ.1 รง.อว.กขส.ศอ.สฟ.ทบ.

/กรรมการผู้แทนหน่วยใช้

พ.อ.  รอง ผอ.กอง สฟ.ทบ./กรรมการและเลขานุการ

(ชลิกร ดวงประทีป)

๒๖ ธ.ค. ๖๕

คุณลักษณะเฉพาะสิ่งอุปกรณ์ถาวร สาย สฟ.

หมายเลข คจ. 9320 - O - 66 - P - 0316

ชื่อสิ่งอุปกรณ์ ซิลิโคนสำหรับงานหล่อขึ้นงาน

หน่วยนับ กิโลกรัม

1. คุณลักษณะเฉพาะ

1.1 วัตถุประสงค์ในการใช้งาน

ใช้สำหรับงานผลิตหรืองานซ่อมบำรุงสิ่งอุปกรณ์สายสรรพาวุธ เพื่อใช้เป็นวัสดุสำหรับทำแม่พิมพ์ในงานหล่อหัวข้าง และชิ้นงานอื่น ๆ ภายในโรงงาน

1.2 คุณลักษณะในทางเทคนิค

1.2.1 ทำจากพอลิเมอร์และฟิลเลอร์ ที่มีคุณภาพและความยืดหยุ่นสูง

1.2.2 อุณหภูมิในการขึ้นรูปเป็นแม่พิมพ์ ตั้งแต่ระหว่าง 170 ถึง 180 องศาเซลเซียส หรือกว้างกว่า

1.2.3 มีค่าความแข็ง (HARDNESS) 50±5 SHORE A ตามมาตรฐาน ASTM D2240-15

หรือเทียบเท่า หรือดีกว่า

1.2.4 อัตราการหดตัว ไม่มากกว่า 3 เปอร์เซ็นต์

1.3 คุณลักษณะในการออกแบบ

เป็นแผ่นมีขนาด 6 นิ้ว x 6 นิ้ว x 8 มิลลิเมตร หรือ 12 นิ้ว x 12 นิ้ว x 8 มิลลิเมตร

2. การบรรจุและหีบห่อ

2.1 ตามมาตรฐานของโรงงานผู้ผลิต แต่ทั้งนี้ต้องบรรจุหีบห่ออย่างแน่นหนา มั่นคงแข็งแรงสามารถป้องกันการชำรุดเสียหาย อันเนื่องมาจากการขนส่งได้อย่างปลอดภัย และอันเนื่องมาจากสภาวะต่าง ๆ ในระหว่างการขนส่งและระหว่างการเก็บรักษา เช่น ไอน้ำทะเล ความร้อน และความชื้นสัมพัทธ์ในอากาศ เป็นต้น

2.2 ด้านข้างของหีบห่อต้องระบุ ชื่อสิ่งอุปกรณ์ ชื่อบริษัทและประเทศผู้ผลิต เดือน ปี ที่ผลิต จำนวนน้ำหนัก และเลขที่สัญญา

3. ข้อกำหนดอื่น ๆ

3.1 เป็นของผลิตใหม่ ไม่เกิน 1 ปี นับถึงวันส่งมอบ ไม่เคยใช้งานมาก่อน อยู่ในสภาพเรียบร้อย สามารถใช้งานได้ตามที่ทางราชการกำหนด

3.2 ขนาดและรูปร่างของซิลิโคนสำหรับงานหล่อขึ้นงานตามความต้องการจัดทำในคราวนั้น

3.3 เป็นวัสดุที่ผลิตภายในประเทศ

/4. วิธีการตรวจสอบ...

คณะกรรมการตรวจสอบคุณลักษณะเฉพาะสิ่งอุปกรณ์

สาย สฟ. ของ สฟ.ทบ.

พ.อ. ร. ปภ. ประธานกรรมการ

พ.อ. ก.ท. กรรมการ

พ.ท. ก.ส.ท. กรรมการ

ร.ท. ก.ส.ท. กรรมการผู้แทนหน่วยใช้

พ.ท. ก.ส.ท. กรรมการและเลขานุการ

๒๙ ธ.ค. ๖๕

คณะกรรมการตรวจสอบคุณลักษณะเฉพาะสิ่งอุปกรณ์ถาวร

สาย สฟ.

พ.อ. ว.อ. ประธานกรรมการ

พ.ท. ก.ท. กรรมการผู้แทนหน่วย/เหล่าสายวิชาการ

พ.อ. ก.ท. กรรมการผู้แทนหน่วยใช้

ร.ท. ก.ท. กรรมการผู้แทนหน่วยใช้

พ.อ. ก.ท. กรรมการและเลขานุการ

๒๙ ธ.ค. ๖๕

4. วิธีการตรวจสอบ

4.1 ตรวจสอบสภาพโดยทั่วไป และความเรียบร้อยครบถ้วนสมบูรณ์ขององค์ประกอบต่าง ๆ

4.2 ตรวจสอบคุณลักษณะเฉพาะดังนี้

4.2.1 ข้อ 1.2 ตรวจสอบด้วยสายตาและหนังสือรับรองทางเทคนิคของผู้ผลิต หรือจากหน่วยงาน หรือสถาบันที่มีหน้าที่ตามที่กฎหมายกำหนด

4.2.2 ข้อ 1.3, 3.2 ตรวจสอบด้วยสายตาและวัดขนาด

4.2.3 ข้อ 2 – 3 (เว้น ข้อ 3.2) ตรวจสอบด้วยสายตา

4.2.4 ทดลองใช้งาน

คณะกรรมการตรวจสอบคุณลักษณะเฉพาะสิ่งอุปกรณ์ สาย สฟ. ของ สฟ.ทบ.

พ.อ.  ผอ.กอง สฟ.ทบ./ประธานกรรมการ
(รัชพล ประดับวงศ์)

พ.อ.  ประจำ สฟ.ทบ./กรรมการ
(ยุทธภูมิ ภูสุข)

พ.ท.  ทน.ศอ.สฟ.ทบ./กรรมการ
(กฤษณพัฒน์ ตันประดิษฐ์)

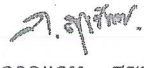
ร.ท.  ประจำแผนก ผผค.กขส.ศอ.สฟ.ทบ.
(ภาณุเวท สุขนันท์) ปฏิบัติหน้าที่ ทน.ผ.1 รง.อว.กขส.ศอ.สฟ.ทบ.
/กรรมการผู้แทนหน่วยใช้

พ.ท.  อจ.รร.สฟ.สฟ.ทบ./กรรมการและเลขานุการ
(เอียงยศ สงวนพวง)

๒๙ ธ.ค. ๖๕

คณะกรรมการตรวจสอบคุณลักษณะเฉพาะสิ่งอุปกรณ์ถาวร สาย สฟ.

พ.อ.  รอง ผบ.รร.สฟ.สฟ.ทบ./ประธานกรรมการ
(ธรรมาภ วิเชียรธรรม)

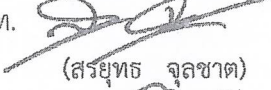
พ.ท.  ทน.ผธก./กพ.กรขท.ศขส.สฟ.ทบ.
(สรยุทธ จุลชาติ) /กรรมการผู้แทนหน่วย/เหล่าสายวิทยาการ

พ.ต.  ประจำแผนก ผผว.รง.อว.กขส.ศอ.สฟ.ทบ.
(กฤษณะ แก้วผลึก) ปฏิบัติหน้าที่ ทน.ผสน.รง.อว.กขส.ศอ.สฟ.ทบ.
/กรรมการผู้แทนหน่วยใช้

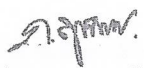
ร.ท.  ประจำแผนก ผผค.กขส.ศอ.สฟ.ทบ.
(ภาณุเวท สุขนันท์) ปฏิบัติหน้าที่ ทน.ผ.1 รง.อว.กขส.ศอ.สฟ.ทบ.
/กรรมการผู้แทนหน่วยใช้

พ.อ.  รอง ผอ.กอง สฟ.ทบ./กรรมการและเลขานุการ
(ชสิทธิ์ ดวงประทีป)

๒๙ ธ.ค. ๖๕

คุณลักษณะเฉพาะสิ่งอุปกรณ์ดาวร สาย สฟ.

หมายเลข คค. 9540 - O - 66 - P - 0323

ชื่อสิ่งอุปกรณ์ เบ้าหลอมทองเหลืองสำหรับงานหล่อชิ้นงาน

หน่วยนับ ชุด

1. คุณลักษณะเฉพาะ

1.1 วัตถุประสงค์ในการใช้งาน

เป็นเบ้าสำหรับหลอมทองเหลือง เพื่อใช้ในงานผลิตหรืองานซ่อมบำรุงสิ่งอุปกรณ์สายสรรพาวุธ เช่น การหลอมทองเหลืองสำหรับงานหล่อหัวข้าง และชิ้นงานอื่น ๆ ภายในโรงงาน

1.2 คุณลักษณะในทางเทคนิค

1.2.1 เบ้าหลอมทองเหลืองสำหรับงานหล่อชิ้นงาน 1 ชุด ประกอบด้วย

1.2.1.1 เบ้ากราไฟต์ ทำจากกราไฟต์ เกรด B-4 หรือเทียบเท่า หรือดีกว่า

1.2.1.2 เบ้าเซรามิก

1.2.2 เบ้ากราไฟต์และเบ้าเซรามิกสามารถถอดประกอบกันได้ หากมีตัวใดตัวหนึ่งเสื่อมสภาพก่อนสามารถเปลี่ยนแยกชิ้นได้

1.3 คุณลักษณะในการออกแบบ

เบ้าหลอมทองเหลืองสำหรับงานหล่อชิ้นงาน มีรายละเอียดรูปร่างและขนาด ตามผนวก ก

2. การบรรจุและหีบห่อ

2.1 ตามมาตรฐานของโรงงานผู้ผลิต แต่ทั้งนี้ต้องบรรจุหีบห่ออย่างแน่นหนา มั่นคงแข็งแรงสามารถป้องกันการชำรุดเสียหาย อันเนื่องมาจากการขนส่งได้อย่างปลอดภัย และต้องป้องกันการเกิดสนิมอันเนื่องมาจากสภาพต่าง ๆ ในระหว่างการขนส่ง และระหว่างการเก็บรักษา เช่น ไอน้ำทะเล ความร้อน และความชื้นสัมพัทธ์ในอากาศ เป็นต้น

2.2 ด้านข้างของหีบห่อต้องระบุ ชื่อสิ่งอุปกรณ์ ชื่อบริษัทและประเทศผู้ผลิต เดือน ปี ที่ผลิต จำนวนน้ำหนัก และเลขที่สัญญา

3. ข้อกำหนดอื่น ๆ

เป็นของผลิตใหม่ ไม่เกิน 1 ปี นับถึงวันส่งมอบ ไม่เคยใช้งานมาก่อน อยู่ในสภาพเรียบร้อย สามารถใช้งานได้ตามที่ทางราชการกำหนด

/4. วิธีการตรวจสอบ...

คณะกรรมการตรวจสอบคุณลักษณะเฉพาะสิ่งอุปกรณ์
สาย สฟ. ของ สฟ.ทบ.
พ.อ. *[Signature]* ประธานกรรมการ
พ.อ. *[Signature]* กรรมการ
พ.ท. *[Signature]* กรรมการ
ร.ท. *[Signature]* กรรมการผู้แทนหน่วยใช้
พ.ท. *[Signature]* กรรมการและเลขานุการ

29 ธ.ค. 65

คณะกรรมการตรวจสอบคุณลักษณะเฉพาะสิ่งอุปกรณ์ดาวร
สาย สฟ.
พ.อ. *[Signature]* ประธานกรรมการ
พ.ท. *[Signature]* กรรมการผู้แทนหน่วย/เหล่าสายวิชาการ
พ.ต. *[Signature]* กรรมการผู้แทนหน่วยใช้
ร.ท. *[Signature]* กรรมการผู้แทนหน่วยใช้
พ.อ. *[Signature]* กรรมการและเลขานุการ

29 ธ.ค. 65

4. วิธีการตรวจสอบ

4.1 ตรวจสอบสภาพโดยทั่วไป และความเรียบร้อยครบถ้วนสมบูรณ์ขององค์ประกอบต่าง ๆ

4.2 ตรวจสอบคุณลักษณะเฉพาะดังนี้

4.2.1 ข้อ 1.2 ตรวจสอบด้วยสายตาและหนังสือรับรองทางเทคนิคของผู้ผลิต หรือจากหน่วยงานหรือสถาบันที่มีหน้าที่ตามที่กฎหมายกำหนด

4.2.2 ข้อ 1.3 ตรวจสอบด้วยสายตาและวัดขนาด ตามผนวก ก

4.2.3 ข้อ 2 - 3 ตรวจสอบด้วยสายตา

4.2.4 ทดลองใช้งาน

คณะกรรมการตรวจสอบคุณลักษณะเฉพาะสิ่งอุปกรณ์ สาย สฟ. ของ สฟ.ทบ.

พ.อ. 

ผอ.กอง สฟ.ทบ./ประธานกรรมการ

(รัชพล ประดับวงศ์)

พ.อ.



ประจำ สฟ.ทบ./กรรมการ

(ยุทธภูมิ ภูสุข)

พ.ท.



ทน.ศอ.สฟ.ทบ./กรรมการ

(กฤษณพัฒน์ ตันประดิษฐ์)

ร.ท.



ประจำแผนก ผผค.กชส.ศอ.สฟ.ทบ.

(ภาณุเวท สุขนันท์)

ปฏิบัติหน้าที่ ทน.ผ.1 รง.อว.กชส.ศอ.สฟ.ทบ.

/กรรมการผู้แทนหน่วยใช้

พ.ท.



อจ.ร.ร.สฟ.สฟ.ทบ./กรรมการและเลขานุการ

(ยิ่งยศ สงวนพวง)

29 ธ.ค. 65

คณะกรรมการตรวจสอบคุณลักษณะเฉพาะสิ่งอุปกรณ์ถาวร สาย สฟ.

พ.อ.



รอง ผบ.ร.ร.สฟ.สฟ.ทบ./ประธานกรรมการ

(รณภพ วิเชียรวรรณ)

พ.ท.



ทน.ผธก./กพ.กรชท.ศชส.สฟ.ทบ.

(สรยุทธ จุลชาติ)

/กรรมการผู้แทนหน่วย/เหล่าสายวิทยาการ

พ.ต.



ประจำแผนก ผผว.รง.อว.กชส.ศอ.สฟ.ทบ.

(กฤษณะ แก้วผลึก)

ปฏิบัติหน้าที่ ทน.ผสน.รง.อว.กชส.ศอ.สฟ.ทบ.

/กรรมการผู้แทนหน่วยใช้

ร.ท.



ประจำแผนก ผผค.กชส.ศอ.สฟ.ทบ.

(ภาณุเวท สุขนันท์)

ปฏิบัติหน้าที่ ทน.ผ.1 รง.อว.กชส.ศอ.สฟ.ทบ.

/กรรมการผู้แทนหน่วยใช้

พ.อ.







รอง ผอ.กอง สฟ.ทบ./กรรมการและเลขานุการ





(ขสิทธิ์ ดวงประทีป)

29 ธ.ค. 65

คณะกรรมการตรวจสอบคุณลักษณะเฉพาะสิ่งอุปกรณ์ สาย สฟ. ของ สฟ.ทบ.

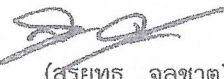
- พ.อ.  ผอ.กอง สฟ.ทบ./ประธานกรรมการ
(รัชพล ประดับวงศ์)
- พ.อ.  ประจำ สฟ.ทบ./กรรมการ
(ยุทธภูมิ ภูสุข)
- พ.ท.  ทน.ศอ.สฟ.ทบ./กรรมการ
(กฤษณพัฒน์ ต้นประดิษฐ์)
- ร.ท.  ประจำแผนก ผผค.กขส.ศอ.สฟ.ทบ.
(ภาณุเวท สุขนันท์) ปฏิบัติหน้าที่ ทน.ผ.1 รง.อว.กขส.ศอ.สฟ.ทบ.
/กรรมการผู้แทนหน่วยใช้
- พ.ท.  อจ.รร.สฟ.สฟ.ทบ./กรรมการและเลขานุการ
(เอียงยศ สงวนพรก)
- 29 ธ.ค. 65

คณะกรรมการตรวจสอบคุณลักษณะเฉพาะสิ่งอุปกรณ์ถาวร สาย สฟ.

- พ.อ.  รอง ผบ.รร.สฟ.สฟ.ทบ./ประธานกรรมการ
(รณภพ วิเชียรวรรณ)
- พ.ท.  ทน.ผธก./กพ.กรขท.ศขส.สฟ.ทบ.
(สรยุทธ จุลชาติ) /กรรมการผู้แทนหน่วย/เหล่าสายวิทยาการ
- พ.ต.  ประจำแผนก ผผว.รง.อว.กขส.ศอ.สฟ.ทบ.
(กฤษณะ แก้วผลึก) ปฏิบัติหน้าที่ ทน.ผสน.รง.อว.กขส.ศอ.สฟ.ทบ.
/กรรมการผู้แทนหน่วยใช้
- ร.ท.  ประจำแผนก ผผค.กขส.ศอ.สฟ.ทบ.
(ภาณุเวท สุขนันท์) ปฏิบัติหน้าที่ ทน.ผ.1 รง.อว.กขส.ศอ.สฟ.ทบ.
/กรรมการผู้แทนหน่วยใช้
- พ.อ.  รอง ผอ.กอง สฟ.ทบ./กรรมการและเลขานุการ
(ชสิทธิ์ ดวงประทีป)
- 29 ธ.ค. 65

คุณลักษณะเฉพาะสิ่งอุปกรณ์ถาวร สาย สพ.

หมายเลข คอ. 9540 - O - 66 - P - 0317

ชื่อสิ่งอุปกรณ์ เบ้าหล่อปูนสำหรับงานหล่อชิ้นงาน

หน่วยนับ เบ้า

1. คุณลักษณะเฉพาะ

1.1 วัตถุประสงค์ในการใช้งาน

เป็นเบ้าสำหรับเทปูน เพื่อทำเป็นแม่พิมพ์ในงานหล่อ ในงานผลิตหรืองานซ่อมบำรุงสิ่งอุปกรณ์สาย สรรพาวุธ เช่น ทำเป็นแม่พิมพ์ในงานหล่อหัวข้าง และชิ้นงานอื่น ๆ ภายในโรงงาน

1.2 คุณลักษณะในทางเทคนิค

1.2.1 ทำจากสแตนเลส เกรด SUS 304 หรือดีกว่า

1.2.2 มีส่วนผสมต่าง ๆ ที่สำคัญ ตามมาตรฐาน AISI 304 หรือมาตรฐานอื่นที่เทียบเท่า หรือดีกว่า

1.3 คุณลักษณะในการออกแบบ

เบ้าหล่อปูนสำหรับงานหล่อชิ้นงาน มีรายละเอียดรูปร่างและขนาด ตามผนวก ก

2. การบรรจุและหีบห่อ

2.1 ตามมาตรฐานของโรงงานผู้ผลิต แต่ทั้งนี้ต้องบรรจุหีบห่ออย่างแน่นหนา มั่นคงแข็งแรงสามารถป้องกันการชำรุดเสียหาย อันเนื่องมาจากการขนส่งได้อย่างปลอดภัย และต้องป้องกันการเกิดสนิมอันเนื่องมาจากสภาวะต่าง ๆ ในระหว่างการขนส่ง และระหว่างการเก็บรักษา เช่น ไอน้ำทะเล ความร้อน และความชื้นสัมพัทธ์ในอากาศ เป็นต้น





2.2 ด้านข้างของหีบห่อต้องระบุ ชื่อสิ่งอุปกรณ์ ชื่อบริษัทและประเทศผู้ผลิต เดือน ปี ที่ผลิต จำนวน น้ำหนัก และเลขที่สัญญา

3. ข้อกำหนดอื่น ๆ

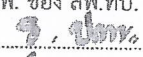

3.1 เป็นของผลิตใหม่ ไม่เกิน 1 ปี นับถึงวันส่งมอบ ไม่เคยใช้งานมาก่อน อยู่ในสภาพเรียบร้อย สามารถใช้งานได้ตามที่ทางราชการกำหนด

3.2 เป็นพัสดุที่ผลิตภายในประเทศ.

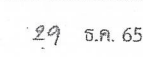
/4. วิธีการตรวจสอบ...

คณะกรรมการตรวจสอบคุณลักษณะเฉพาะสิ่งอุปกรณ์
สาย สพ. ของ สพ.ทบ.
พ.อ.  ประธานกรรมการ
พ.อ.  กรรมการ
พ.ท.  กรรมการ
ร.ท.  กรรมการผู้แทนหน่วยใช้
พ.ท.  กรรมการและเลขานุการ

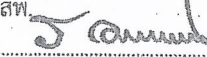
29 ธ.ค. 65

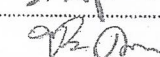
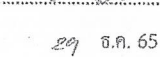
คณะกรรมการตรวจสอบคุณลักษณะเฉพาะสิ่งอุปกรณ์ถาวร
สาย สพ.
พ.อ.  ประธานกรรมการ
พ.ท.  กรรมการผู้แทนหน่วย/เหล่าสายวิทยาการ
พ.ด.  กรรมการผู้แทนหน่วยใช้
ร.ท.  กรรมการผู้แทนหน่วยใช้
พ.อ.  กรรมการและเลขานุการ

29 ธ.ค. 65

4. วิธีการตรวจสอบ

4.1 ตรวจสอบสภาพโดยทั่วไป และความเรียบร้อยครบถ้วนสมบูรณ์ขององค์ประกอบต่าง ๆ

4.2 ตรวจสอบคุณลักษณะเฉพาะดังนี้

4.2.1 ข้อ 1.2 ตรวจสอบด้วยสายตาและหนังสือรับรองทางเทคนิคของผู้ผลิต หรือจากหน่วยงาน หรือสถาบันที่มีหน้าที่ตามที่กฎหมายกำหนด

4.2.2 ข้อ 1.3 ตรวจสอบด้วยสายตาและวัดขนาด ตามผนวก ก

4.2.3 ข้อ 2 - 3 ตรวจสอบด้วยสายตา

4.2.4 ทดลองใช้งาน

คณะกรรมการตรวจสอบคุณลักษณะเฉพาะสิ่งอุปกรณ์ สาย สฟ. ของ สฟ.ทบ.

พ.อ.  ผอ.กอง สฟ.ทบ./ประธานกรรมการ
(รัชพล ประดับวงศ์)

พ.อ.  ประจำ สฟ.ทบ./กรรมการ
(ยุทธภูมิ ฤสุช)

พ.ท.  ทน.ศอ.สฟ.ทบ./กรรมการ
(กฤษณพัฒน์ ตันประดิษฐ์)

ร.ท.  ประจำแผนก ผศค.กชส.ศอ.สฟ.ทบ.
(ภาณุเวท สุขนันท์) ปฏิบัติหน้าที่ ทน.ผ.1 รง.อว.กชส.ศอ.สฟ.ทบ.
/กรรมการผู้แทนหน่วยใช้

พ.ท.  อจ.รร.สฟ.สฟ.ทบ./กรรมการและเลขานุการ
(ยิ่งยศ สงวนพวง)

29 ธ.ค. 65

คณะกรรมการตรวจสอบคุณลักษณะเฉพาะสิ่งอุปกรณ์ถาวร สาย สฟ.

พ.อ.  รอง ผบ.รร.สฟ.สฟ.ทบ./ประธานกรรมการ
(รณภพ วิเชียรวรรณ)

พ.ท.  ทน.ผธก./กพ.กรชท.ศชส.สฟ.ทบ.
(สรยุทธ จุลชาติ) /กรรมการผู้แทนหน่วย/เหล่าสายวิทยาการ

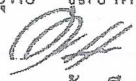
พ.ต.  ประจำแผนก ผผว.รง.อว.กชส.ศอ.สฟ.ทบ.
(กฤษณะ แก้วผลึก) ปฏิบัติหน้าที่ ทน.ผสน.รง.อว.กชส.ศอ.สฟ.ทบ.
/กรรมการผู้แทนหน่วยใช้

ร.ท.  ประจำแผนก ผศค.กชส.ศอ.สฟ.ทบ.
(ภาณุเวท สุขนันท์) ปฏิบัติหน้าที่ ทน.ผ.1 รง.อว.กชส.ศอ.สฟ.ทบ.
/กรรมการผู้แทนหน่วยใช้

พ.อ.  รอง ผอ.กอง สฟ.ทบ./กรรมการและเลขานุการ
(ชสิทธิ์ ดวงประทีป)

29 ธ.ค. 65

ผนวก ก

ประกอบคุณลักษณะเฉพาะสิ่งอุปกรณ์ถาวร สาย สฟ.

หมายเลข คฉ. 9540 - O - 66 - P - 0317

ชื่อสิ่งอุปกรณ์ เบ้าหล่อปูนสำหรับงานหล่อชิ้นงาน

หน่วยนับ เบ้า

SUS304

ชนิด	ขนาด	จำนวน	ชนิด	ขนาด	จำนวน
เหล็กเส้น	Ø 12	1	เหล็กเส้น	Ø 12	1
เหล็กเส้น	Ø 10	1	เหล็กเส้น	Ø 10	1
เหล็กเส้น	Ø 8	1	เหล็กเส้น	Ø 8	1
เหล็กเส้น	Ø 6	1	เหล็กเส้น	Ø 6	1
เหล็กเส้น	Ø 4	1	เหล็กเส้น	Ø 4	1
เหล็กเส้น	Ø 3	1	เหล็กเส้น	Ø 3	1
เหล็กเส้น	Ø 2	1	เหล็กเส้น	Ø 2	1
เหล็กเส้น	Ø 1	1	เหล็กเส้น	Ø 1	1

คณะกรรมการตรวจสอบคุณลักษณะเฉพาะสิ่งอุปกรณ์
สาย สฟ. ของ สฟ.ทบ.
 พ.อ. *[Signature]* ประธานกรรมการ
 พ.อ. *[Signature]* กรรมการ
 พ.ท. *[Signature]* กรรมการ
 ร.ท. *[Signature]* กรรมการผู้แทนหน่วยใช้
 พ.ท. *[Signature]* กรรมการและเลขานุการ

๒๙ ธ.ค. ๖๕

คณะกรรมการตรวจสอบคุณลักษณะเฉพาะสิ่งอุปกรณ์ถาวร
สาย สฟ.
 พ.อ. *[Signature]* ประธานกรรมการ
 พ.ท. *[Signature]* กรรมการผู้แทนหน่วย/เหล่าสายวิทยาการ
 พ.ต. *[Signature]* กรรมการผู้แทนหน่วยใช้
 ร.ท. *[Signature]* กรรมการผู้แทนหน่วยใช้
 พ.อ. *[Signature]* กรรมการและเลขานุการ

๒๙ ธ.ค. ๖๕

คณะกรรมการตรวจสอบคุณลักษณะเฉพาะสิ่งอุปกรณ์ สาย สฟ. ของ สฟ.ทบ.

พ.อ.  ผอ.กอง สฟ.ทบ./ประธานกรรมการ
(รัชพล ประดับวงศ์)

พ.อ.  ประจำ สฟ.ทบ./กรรมการ
(ยุทธภูมิ ภูสุข)

พ.ท.  ทน.คอ.สฟ.ทบ./กรรมการ
(กฤษณพัฒน์ ตันประดิษฐ์)

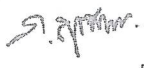
ร.ท.  ประจำแผนก ผผค.กขส.คอ.สฟ.ทบ.
(ภาณุเวท สุขนันท์) ปฏิบัติหน้าที่ ทน.ผ.1 รง.อว.กขส.คอ.สฟ.ทบ.
/กรรมการผู้แทนหน่วยใช้

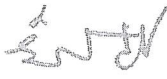
พ.ท.  อจ.รร.สฟ.สฟ.ทบ./กรรมการและเลขานุการ
(ยิ่งยศ สงวนพวง)

24 ธ.ค. 65

คณะกรรมการตรวจสอบคุณลักษณะเฉพาะสิ่งอุปกรณ์ถาวร สาย สฟ.

พ.อ.  รอง ผบ.รร.สฟ.สฟ.ทบ./ประธานกรรมการ
(รณภพ วิเชียรวรรณ)

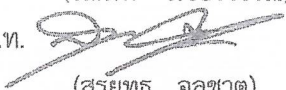
พ.ท.  ทน.ผธก/กพ.กรขท.คชส.สฟ.ทบ.
(สรยุทธ จุลชาติ) /กรรมการผู้แทนหน่วย/เหล่าสายวิชาการ

พ.ต.  ประจำแผนก ผผว.รง.อว.กขส.คอ.สฟ.ทบ.
(กฤษณะ แก้วผลึก) ปฏิบัติหน้าที่ ทน.ผสน.รง.อว.กขส.คอ.สฟ.ทบ.
/กรรมการผู้แทนหน่วยใช้

ร.ท.  ประจำแผนก ผผค.กขส.คอ.สฟ.ทบ.
(ภาณุเวท สุขนันท์) ปฏิบัติหน้าที่ ทน.ผ.1 รง.อว.กขส.คอ.สฟ.ทบ.
/กรรมการผู้แทนหน่วยใช้

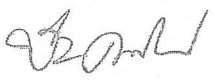
พ.อ.  รอง ผอ.กอง สฟ.ทบ./กรรมการและเลขานุการ
(ชลิกร ดวงประทีป)

24 ธ.ค. 65

คุณลักษณะเฉพาะสิ่งอุปกรณ์ถาวร สาย สพ.

หมายเลข คณ. 9320 - O - 66 - P - 0320

ชื่อสิ่งอุปกรณ์ ฐานยางจุกกรวย

หน่วยนับ อัน

1. คุณลักษณะเฉพาะ

1.1 วัตถุประสงค์ในการใช้งาน

ใช้สำหรับงานผลิตหรืองานซ่อมบำรุงสิ่งอุปกรณ์สายสรรพาวุธ เพื่อใช้สำหรับยึดแบบชิ้นงานสำหรับงานหล่อ เช่น งานหล่อหัวข้าง และชิ้นงานอื่น ๆ ภายในโรงงาน

1.2 คุณลักษณะในทางเทคนิค

1.2.1 ทำจากยางสไตรีนบิวตาไดเอิน (STYRENE BUTADIENE RUBBER, SBR)

1.2.2 ใ้ของฐานยางจุกกรวยสามารถดึงยืดออกได้ ไม่น้อยกว่า 126 มิลลิเมตร

1.2.3 มีฐานจุกรูปทรงกรวยตรงกลาง

1.3 คุณลักษณะในการออกแบบ

ฐานยางจุกกรวย มีรายละเอียดรูปร่างและขนาด ตามผนวก ก

2. การบรรจุและหีบห่อ

2.1 ตามมาตรฐานของโรงงานผู้ผลิต แต่ทั้งนี้ต้องบรรจุหีบห่ออย่างแน่นหนา มั่นคงแข็งแรงสามารถป้องกันการชำรุดเสียหาย อันเนื่องมาจากการขนส่งได้อย่างปลอดภัย และต้องป้องกันการชำรุดเสียหายอันเนื่องมาจากสภาวะต่าง ๆ ในระหว่างการขนส่ง และระหว่างการเก็บรักษา เช่น ไอน้ำทะเล ความร้อน และความชื้นสัมพัทธ์ในอากาศ เป็นต้น

2.2 ด้านข้างของหีบห่อต้องระบุ ชื่อสิ่งอุปกรณ์ ชื่อบริษัทและประเทศผู้ผลิต เดือน ปี ที่ผลิต จำนวนน้ำหนัก และเลขที่สัญญา

3. ข้อกำหนดอื่น ๆ

3.1 เป็นของผลิตใหม่ ไม่เกิน 1 ปี นับถึงวันส่งมอบ ไม่เคยใช้งานมาก่อน อยู่ในสภาพเรียบร้อย สามารถใช้งานได้ตามที่ทางราชการกำหนด

3.2 เป็นพัสดุที่ผลิตภายในประเทศ

/4. วิธีการตรวจสอบ...

คณะกรรมการตรวจสอบคุณลักษณะเฉพาะสิ่งอุปกรณ์

สาย สพ. ของ สพ.ทบ.

พ.อ. ก. ปตท. ประธานกรรมการ

พ.อ. ก. กรรมการ

พ.ท. ก. กรรมการ

ร.ท. ว. สุทธิพ. กรรมการผู้แทนหน่วยใช้

พ.ท. ก. ๒๖๖ กรรมการและเลขานุการ

29 ธ.ค. 65

คณะกรรมการตรวจสอบคุณลักษณะเฉพาะสิ่งอุปกรณ์ถาวร

สาย สพ.

พ.อ. ว. ๒๖๖ ประธานกรรมการ

พ.ท. ก. กรรมการผู้แทนหน่วย/เหล่าสายวิทยาการ

พ.ต. ก. กรรมการผู้แทนหน่วยใช้

ร.ท. ว. ๒๖๖ กรรมการผู้แทนหน่วยใช้

พ.อ. ว. ๒๖๖ กรรมการและเลขานุการ

29 ธ.ค. 65

4. วิธีการตรวจสอบ

4.1 ตรวจสอบสภาพโดยทั่วไป และความเรียบร้อยครบถ้วนสมบูรณ์ขององค์ประกอบต่าง ๆ

4.2 ตรวจสอบคุณลักษณะเฉพาะดังนี้





4.2.1 ข้อ 1.2 ตรวจสอบด้วยสายตาและหนังสือรับรองทางเทคนิคของผู้ผลิต หรือจากหน่วยงานหรือสถาบันที่มีหน้าที่ตามที่กฎหมายกำหนด

4.2.2 ข้อ 1.3 ตรวจสอบด้วยสายตาและวัดขนาด ตามผนวก ก

4.2.3 ข้อ 2 - 3 ตรวจสอบด้วยสายตา





4.2.4 ทดลองใช้งาน

คณะกรรมการตรวจสอบคุณลักษณะเฉพาะสิ่งอุปกรณ์ สาย สฟ. ของ สฟ.ทบ.

พ.อ.  ผอ.กอง สฟ.ทบ./ประธานกรรมการ
(รัชพล ประดับวงศ์)พ.อ.  ประจำ สฟ.ทบ./กรรมการ
(ยุทธภูมิ ภูสุข)พ.ท.  ทน.ศอ.สฟ.ทบ./กรรมการ
(กฤษณพัฒน์ ตันประดิษฐ์)ร.ท.  ประจำแผนก ผผค.กขส.ศอ.สฟ.ทบ.
(ภาณุเวท สุขนันท์) ปฏิบัติหน้าที่ ทน.ผ.1 รง.อว.กขส.ศอ.สฟ.ทบ.พ.ท.  /กรรมการผู้แทนหน่วยใช้
(ยิ่งยศ สงวนพวง) อจ.รร.สฟ.สฟ.ทบ./กรรมการและเลขานุการ

๒๓ ธ.ค. ๖๕

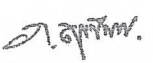
คณะกรรมการตรวจสอบคุณลักษณะเฉพาะสิ่งอุปกรณ์ถาวร สาย สฟ.

พ.อ.  รอง ผบ.รร.สฟ.สฟ.ทบ./ประธานกรรมการ
(รณภพ วิเชียรวรรณ)พ.ท.  ทน.ผชก./กพ.กรขท.ศขส.สฟ.ทบ.
(สรยุทธ จุลชาติ) /กรรมการผู้แทนหน่วย/เหล่าสายวิทยาการพ.ต.  ประจำแผนก ผผว.รง.อว.กขส.ศอ.สฟ.ทบ.
(กฤษณะ แก้วผลึก) ปฏิบัติหน้าที่ ทน.ผสน.รง.อว.กขส.ศอ.สฟ.ทบ.
/กรรมการผู้แทนหน่วยใช้ร.ท.  ประจำแผนก ผผค.กขส.ศอ.สฟ.ทบ.
(ภาณุเวท สุขนันท์) ปฏิบัติหน้าที่ ทน.ผ.1 รง.อว.กขส.ศอ.สฟ.ทบ.
/กรรมการผู้แทนหน่วยใช้พ.อ.  รอง ผอ.กอง สฟ.ทบ./กรรมการและเลขานุการ
(ชสิทธิ์ ดวงประทีป)

๒๓ ธ.ค. ๖๕

ผนวก ก

ประกอบคุณลักษณะเฉพาะสิ่งอุปกรณ์ถาวร สาย สพ.

หมายเลข คจ. 9320 - O - 66 - P - 0320

ชื่อสิ่งอุปกรณ์ ฐานยางจุกกรวย

หน่วยนับ อัน

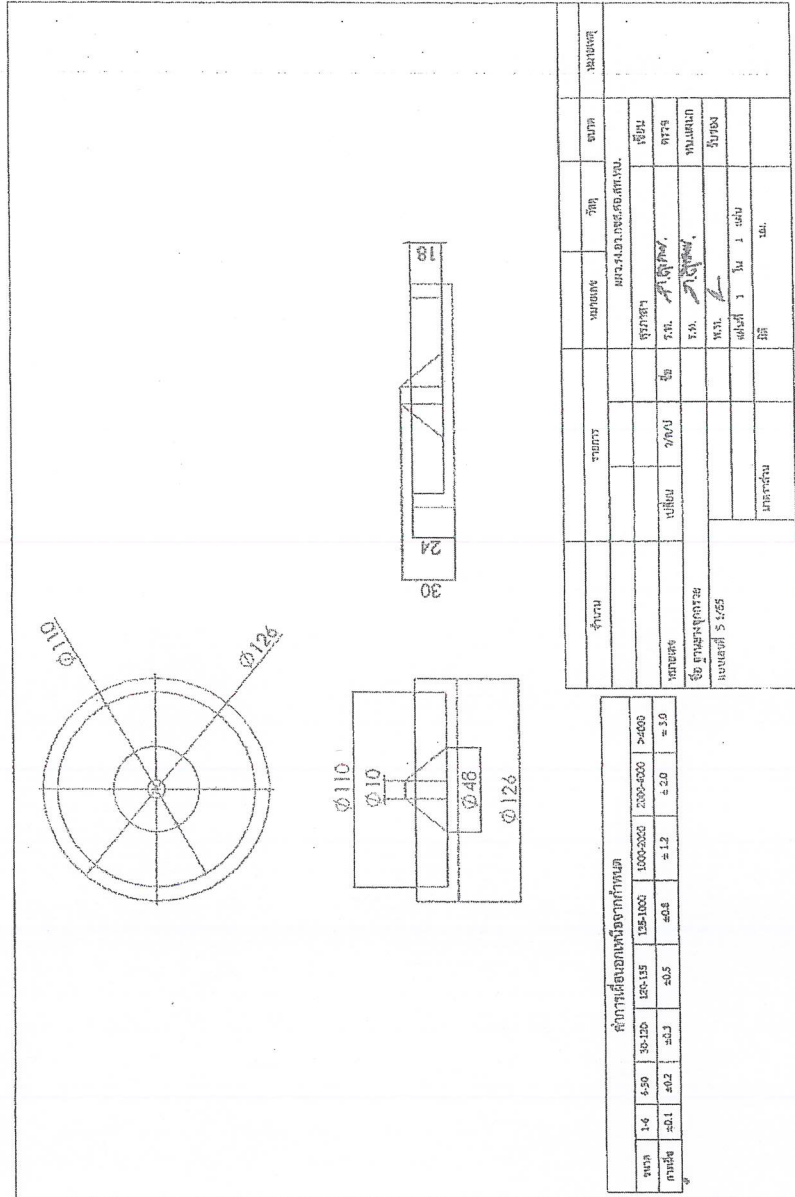





คณะกรรมการตรวจสอบคุณลักษณะเฉพาะสิ่งอุปกรณ์
สาย สพ. ของ สพ.ทบ.
พ.อ. *[Signature]* ประธานกรรมการ
พ.อ. *[Signature]* กรรมการ
พ.ท. *[Signature]* กรรมการ
ร.ท. *[Signature]* กรรมการผู้แทนหน่วยใช้
พ.ท. *[Signature]* กรรมการและเลขานุการ

29 ธ.ค. 65

คณะกรรมการตรวจสอบคุณลักษณะเฉพาะสิ่งอุปกรณ์ถาวร
สาย สพ.
พ.อ. *[Signature]* ประธานกรรมการ
พ.ท. *[Signature]* กรรมการผู้แทนหน่วย/เหล่าสายวิทยาการ
พ.ท. *[Signature]* กรรมการผู้แทนหน่วยใช้
ร.ท. *[Signature]* กรรมการผู้แทนหน่วยใช้
พ.อ. *[Signature]* กรรมการและเลขานุการ

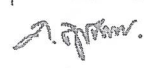

29 ธ.ค. 65

คณะกรรมการตรวจสอบคุณลักษณะเฉพาะสิ่งอุปกรณ์ สาย สฟ. ของ สฟ.ทบ.

พ.อ.  ผอ.กอง สฟ.ทบ./ประธานกรรมการ
(รัชพล ประดับวงศ์)
พ.อ.  ประจำ สฟ.ทบ./กรรมการ
(ยุทธภูมิ ภูสุข)
พ.ท.  ทน.ศอ.สฟ.ทบ./กรรมการ
(กฤษณพัฒน์ ตันประดิษฐ์)
ร.ท.  ประจำแผนก ผผค.กชส.ศอ.สฟ.ทบ.
(ภาณุเวท สุขนันท์) ปฏิบัติหน้าที่ ทน.ผ.1 รง.อว.กชส.ศอ.สฟ.ทบ.
/กรรมการผู้แทนหน่วยใช้
พ.ท.  อจ.รร.สฟ.สฟ.ทบ./กรรมการและเลขานุการ
(ยิ่งยศ สงวนพวง)

๒๑ ธ.ค. ๖๕

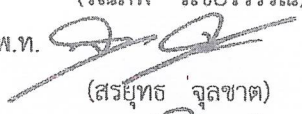
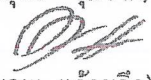
คณะกรรมการตรวจสอบคุณลักษณะเฉพาะสิ่งอุปกรณ์ถาวร สาย สฟ.

พ.อ.  รอง ผบ.รร.สฟ.สฟ.ทบ./ประธานกรรมการ
(รณภพ วิเชียรวรรณ)
พ.ท.  ทน.ผชก./กพ.กรชท.ศชส.สฟ.ทบ.
(สรยุทธ จุลชาติ) /กรรมการผู้แทนหน่วย/เหล่าสายวิทยาการ
พ.ต.  ประจำแผนก ผผว.รง.อว.กชส.ศอ.สฟ.ทบ.
(กฤษณะ แก้วผลึก) ปฏิบัติหน้าที่ ทน.ผสน.รง.อว.กชส.ศอ.สฟ.ทบ.
/กรรมการผู้แทนหน่วยใช้
ร.ท.  ประจำแผนก ผผค.กชส.ศอ.สฟ.ทบ.
(ภาณุเวท สุขนันท์) ปฏิบัติหน้าที่ ทน.ผ.1 รง.อว.กชส.ศอ.สฟ.ทบ.
/กรรมการผู้แทนหน่วยใช้
พ.อ.  รอง ผอ.กอง สฟ.ทบ./กรรมการและเลขานุการ
(ชสิทธิ์ ดวงประทีป)

๒๑ ธ.ค. ๖๕

คุณลักษณะเฉพาะสิ่งอุปกรณ์ถาวร สาย สฟ.

หมายเลข คจ. 9515 - O - 68 - P - 0080

ชื่อสิ่งอุปกรณ์ อะลูมิเนียมแท่ง

หน่วยนับ กิโลกรัม

1. คุณลักษณะเฉพาะ

1.1 วัตถุประสงค์ในการใช้งาน

ใช้สำหรับงานผลิตหรืองานซ่อมบำรุงสิ่งอุปกรณ์สายสรพาวุธ เช่น เพื่อใช้สนับสนุนงานหลอมหัวข้างกระบี้นายทหารสัญญาบัตรชนิดมีลวดลายหรือกระเป๋าสั้นสำหรับนักเรียนนายร้อยหรืองานอื่น ๆ ภายในโรงงาน

1.2 คุณลักษณะในทางเทคนิค

เป็นอะลูมิเนียม เกรด 6063 หรือเทียบเท่า หรือดีกว่า

1.3 คุณลักษณะในการออกแบบ

1.3.1 ขนาดเส้นผ่านศูนย์กลาง 1/2 นิ้ว หรือ 20 มิลลิเมตร

1.3.2 ขนาดความยาว 1 เมตร หรือ 2 เมตร

2. การบรรจุและหีบห่อ

2.1 ตามมาตรฐานของโรงงานผู้ผลิต แต่ทั้งนี้ต้องทำการบรรจุหีบห่ออย่างแน่นหนา มั่นคง แข็งแรง สามารถป้องกันการชำรุดเสียหาย อันเนื่องมาจากการขนส่งได้อย่างปลอดภัย และต้องป้องกันการเกิดสนิมอันเนื่องมาจากสภาวะต่าง ๆ ในระหว่างการขนส่ง และระหว่างการเก็บรักษา เช่น ไอน้ำทะเล ความร้อน และความชื้นสัมพัทธ์ในอากาศ เป็นต้น

2.2 ด้านข้างของหีบห่อต้องระบุ ชื่อสิ่งอุปกรณ์ ชื่อบริษัทและประเทศผู้ผลิต เดือน ปี ที่ผลิต จำนวนน้ำหนัก และเลขที่สัญญา

3. ข้อกำหนดอื่น ๆ

3.1 เป็นของผลิตใหม่ ไม่เคยใช้งานมาก่อน อยู่ในสภาพเรียบร้อย สามารถใช้งานได้ตามที่ราชการกำหนด





3.2 ขนาดและรูปร่างของอะลูมิเนียม ตามความต้องการจัดหาในคราวนั้น

3.3 เป็นพัสดุที่ผลิตภายในประเทศ

/4. วิธีการตรวจสอบ...

คณะกรรมการตรวจสอบคุณลักษณะเฉพาะสิ่งอุปกรณ์



สาย สฟ. ของ สฟ.ทบ.

พ.อ.  ประธานกรรมการ
พ.อ.  กรรมการ
พ.ท.  กรรมการ
พ.ท.  กรรมการผู้แทนหน่วยใช้
ร.ท.  กรรมการและเลขานุการ

30 ก.ย. 67

คณะกรรมการตรวจสอบคุณลักษณะเฉพาะสิ่งอุปกรณ์

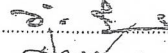
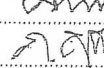
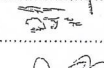
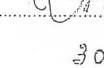
ถาวรสาย สฟ.

พ.อ.  ประธานกรรมการ
พ.ท.  กรรมการผู้แทนหน่วยใช้
ร.ท.  กรรมการผู้แทนหน่วย/เหล่าสายวิทยาการ
ร.ต.  กรรมการผู้แทนหน่วยใช้
พ.อ.  กรรมการและเลขานุการ

30 ก.ย. 67

4. วิธีการตรวจสอบ

4.1 ตรวจสอบสภาพโดยทั่วไป และความเรียบร้อยครบถ้วนสมบูรณ์ขององค์ประกอบต่าง ๆ

4.2 ตรวจสอบคุณลักษณะเฉพาะ ตามข้อ 1 ถึงข้อ 3 ดังนี้

4.2.1 ข้อ 1.2 ตรวจสอบด้วยสายตา และหนังสือรับรองหรือใบรับรองทางเทคนิคของผู้ผลิตหรือจากหน่วยงาน หรือสถาบันที่มีหน้าที่รับรองมาตรฐานตามที่กฎหมายกำหนด

4.2.2 ข้อ 1.3 ตรวจสอบด้วยสายตาและวัดขนาด

4.2.3 ข้อ 2, 3 ตรวจสอบด้วยสายตา

4.3 ทดลองใช้งาน

คณะกรรมการตรวจสอบคุณลักษณะเฉพาะ สป. สาย สฟ. ของ สฟ.ทบ.

พ.อ.

(วิบูรณ์ สุข สัตตบุศย์)

นปก.ประจำ สฟ.ทบ./ประธานกรรมการ

พ.อ.

(ยุทธภูมิ ภูสุข)

ประจำ สฟ.ทบ./กรรมการ

พ.ท.

(กฤษณพัฒน์ ตันประดิษฐ์)

หน.ศอ.สฟ.ทบ./กรรมการ

พ.ท.

(ศราวุธ ทองไชย)

หน.ผผว.รง.ชรบ.กврบ.ศอ.สฟ.ทบ รักษาราชการแทน

หน.ผผค.กврบ.ศอ.สฟ.ทบ./กรรมการผู้แทนหน่วยใช้

ร.ท.

(เตชธรรม คชอัมพล)

ประจำแผนก สฟ.ทบ./กรรมการและเลขานุการ

๓๑ ก.ย. 67

คณะกรรมการตรวจสอบคุณลักษณะเฉพาะสิ่งอุปกรณ์ถาวร สาย สฟ:

พ.อ.

(วิกรานต์ จันระมาด)

รอง ผบ.รร.สฟ.สฟ.ทบ./ประธานกรรมการ

พ.ท.

(ศราวุธ ทองไชย)

หน.ผผว.รง.ชรบ.กврบ.ศอ.สฟ.ทบ รักษาราชการแทน

หน.ผผค.กврบ.ศอ.สฟ.ทบ./กรรมการผู้แทนหน่วยใช้

ร.ท.

(ภาณุเวท สุขนันท์)

ประจำแผนก ผผค.กขส.ศอ.สฟ.ทบ. ปฏิบัติหน้าที่

หน.ผ.1 รง.อว.กขส.ศอ.สฟ.ทบ./กรรมการผู้แทนหน่วย

/เหล่าสายวิทยาการ

ร.ต.

(วิริยะ บทกระโทก)

ประจำแผนก ผผว.รง.อว.กขส.ศอ.สฟ.ทบ. ปฏิบัติหน้าที่

ผคช.รง.อว.กขส.ศอ.สฟ.ทบ./กรรมการผู้แทนหน่วยใช้

พ.อ.

(ชลิกร ดวงประทีป)

รอง ผอ.กอง สฟ.ทบ./กรรมการและเลขานุการ

๓๐ ก.ย. 67

สาย สฟ. ของ สฟ.ทบ.

ลำดับ	ชื่อชิ้นส่วนซ่อม	หมายเลข	หน่วยนับ	หมายเหตุ
1	FILM DTR 591*794 (mm.) (30 SHEETS/BOX)	00080400244	box	หนังสือ กสส.สฟ.ทบ. ที่ต่อ กท ๐๔๔๓.๔/๕๓, ๕ ม.ค. ๖๙ ถึง ๘ ม.ค. ๖๙ เรื่อง ขออนุมัติใช้แบบรูปราชการ ชื่อ และหมายเลข ประกอบคุณลักษณะเฉพาะ สิ่งอุปกรณ์ ชิ้นส่วนซ่อมของ ชุดอุปกรณ์ผลิตลวดลายบนฟิล์ม พร้อมชุดอุปกรณ์ถ่ายสกรีน (อัดบล็อก) สาย สฟ. ของ สฟ.ทบ. PAGE FIG ITEM 1 1 1

1. การบรรจุและหีบห่อ

- 1.1 ตามมาตรฐานของโรงงานผู้ผลิต แต่ทั้งนี้ต้องทำการบรรจุหีบห่ออย่างแน่นหนา มั่นคง แข็งแรง ป้องกันการชำรุดเสียหายเนื่องจากการขนส่งได้อย่างปลอดภัย และป้องกันการเกิดสนิมอันเนื่องมาจากสภาวะต่างๆ ในระหว่างการขนส่งและระหว่างการเก็บรักษา เช่น ไอน้ำทะเล, ความร้อน และความชื้นของอากาศ
- 1.2 ด้านข้างของหีบห่อต้องระบุ ชื่อสิ่งอุปกรณ์ ชื่อบริษัทและประเทศผู้ผลิต เดือน ปี ที่ผลิต จำนวนน้ำหนัก และเลขที่สัญญา

2. ข้อกำหนดอื่นๆ เป็นของผลิตใหม่ ไม่เคยใช้งานมาก่อน ผลิตมาแล้วไม่เกิน 2 ปี นับถึงวันส่งมอบ อยู่ในสภาพเรียบร้อย สามารถใช้งานได้ตามที่ทางราชการกำหนด

3. วิธีการตรวจสอบ ตรวจสอบตามคู่มือทางเทคนิค และ/หรือ ทดลองใช้งาน

คณะกรรมการตรวจสอบการจัดทำคุณลักษณะเฉพาะสิ่งอุปกรณ์ สาย สฟ. ของ สฟ.ทบ.

พ.อ.  (สุรวิช พongคำ) ผอ.กอง สฟ.ทบ./ประธานกรรมการ

พ.ท.  (พิเศษศักดิ์ ภิรมย์) ประจำแผนก สฟ.ทบ./กรรมการผู้แทนหน่วย/เหล่าสายวิทยาการ

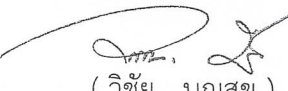
พ.ต.  (วิชัย บุญสุข) ประจำแผนก สฟ.ทบ./กรรมการผู้แทนหน่วย/เหล่าสายวิทยาการ

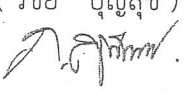
ร.อ.  (ภาณุเวท สุขนันท์) ประจำแผนก ศอ.สฟ.ทบ./กรรมการเหล่าสายวิทยาการ

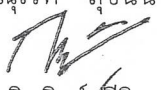
ร.ท.  (กิตติ จิตรตรีฐิน) ประจำแผนก ผ.1 รง.อว.กขส.ศอ.สฟ.ทบ.ปฏิบัติหน้าที่ หน.ผ.1 รง.อว.กขส.ศอ.สฟ.ทบ./กรรมการผู้แทนหน่วยใช้

พ.ต.  (ทศพร ประเสริฐโสภา) ประจำแผนก สฟ.ทบ./กรรมการและเลขานุการ

แบบรูปรายการ ชื่อ และหมายเลข ประกอบคุณลักษณะเฉพาะสิ่งอุปกรณ์ ชิ้นส่วนซ่อมของ ชุดอุปกรณ์ผลิตลวดลายบนฟิล์ม พร้อมชุดอุปกรณ์ถ่ายสกรีน (อัดบล็อก) สาย สพ. ของ สพ.ทบ. จำนวน 1 รายการ

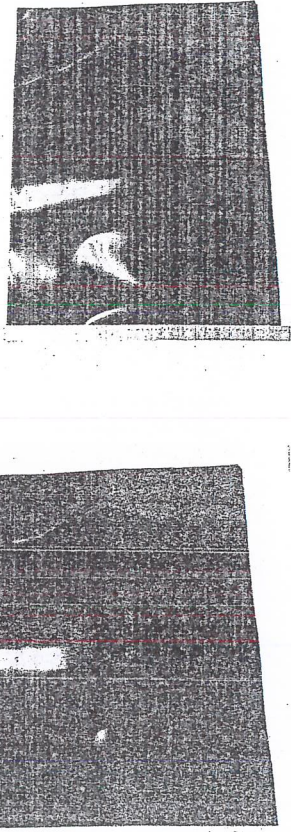
ลำดับ	คู่มือทางเทคนิค	ชื่อชิ้นส่วนซ่อม	หมายเลข	หน่วยนับ	แบบรูป
1	SPARE PARTS LIST Trendsetter 400/800 Platesetter © Kodak, 2009. All Right Reserved. TM: Kodak	FILM DITR 591*794 (mm.) (30 SHEETS/BOX)	00080400244	box	 <p>FIG 1</p>

คณะกรรมการตรวจสอบการจัดทำคุณลักษณะเฉพาะสิ่งอุปกรณ์ สาย สพ. ของ สพ.ทบ.

พ.อ.  ประธานกรรมการ

พ.ท.  กรรมการผู้แทนหน่วย/เหล่าสายวิทยาการ

พ.ต.  กรรมการผู้แทนหน่วย/เหล่าสายวิทยาการ

ร.อ.  กรรมการผู้แทนหน่วย/เหล่าสายวิทยาการ

ร.ท.  กรรมการผู้แทนหน่วยใช้

พ.ต.  กรรมการและเลขานุการ

แบบรูป

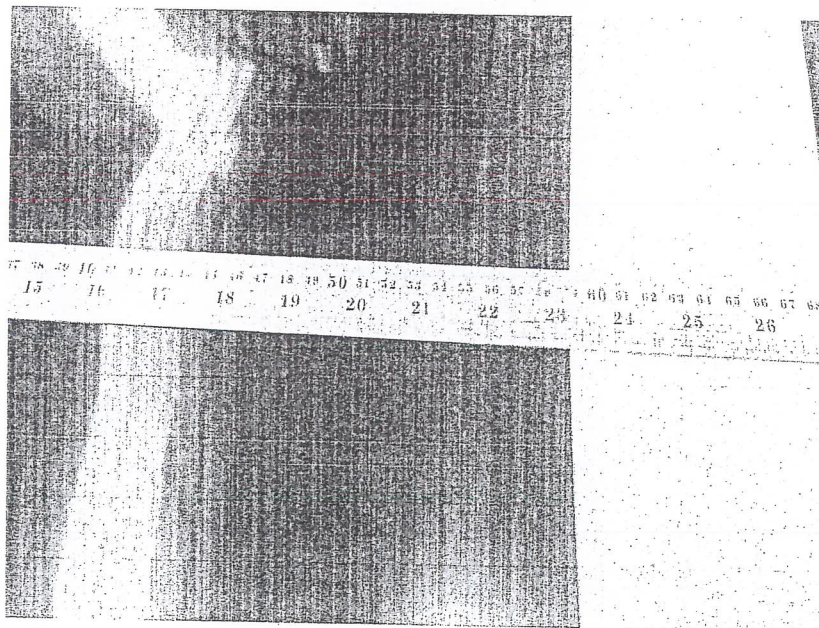
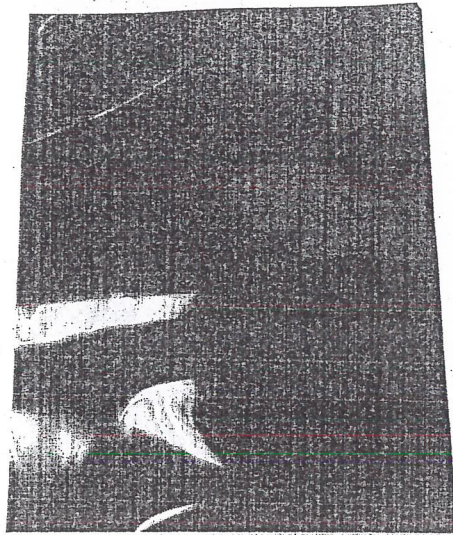

คณะกรรมการตรวจสอบการจัดทำคุณลักษณะเฉพาะสิ่งอุปกรณ์ สาย สพ.

ของ สพ.ทบ

พ.อ.  ประธานกรรมการ

พ.ท.  กรรมการผู้แทนหน่วย/เหล่าสายวิทยาการ

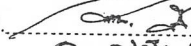
พ.ต.  กรรมการผู้แทนหน่วย/เหล่าสายวิทยาการ

ร.อ.  กรรมการผู้แทนหน่วย/เหล่าสายวิทยาการ

ร.ท.  กรรมการผู้แทนหน่วยใช้

พ.ต.  กรรมการและเลขานุการ

5 ม.ค. 69

แบบรูป

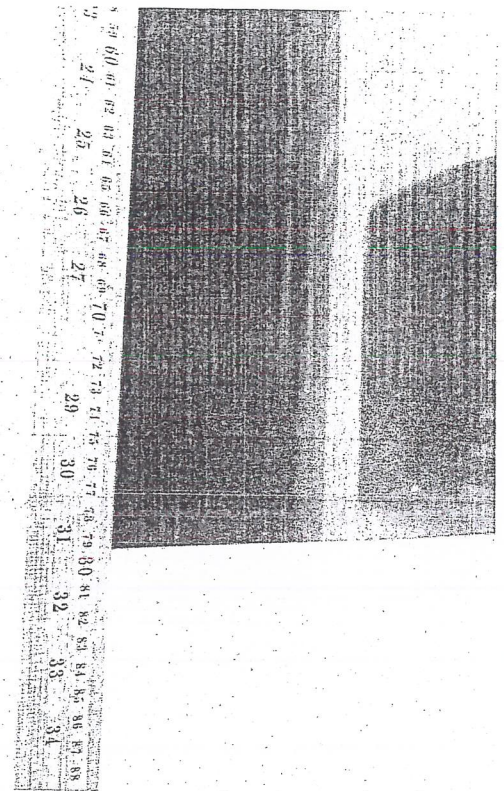
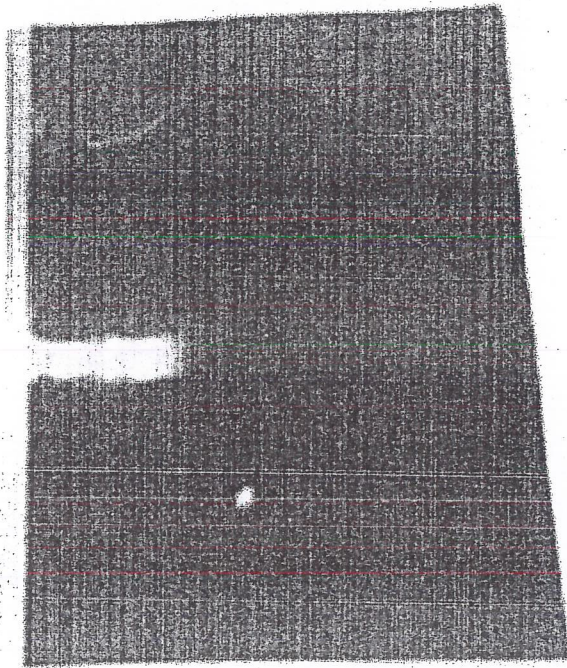

คณะกรรมการตรวจสอบการจัดทำคุณลักษณะเฉพาะสิ่งอุปกรณ์ สาย สพ.

ของ สพ.ทบ

พ.อ.  ประธานกรรมการ

พ.ท.  กรรมการผู้แทนหน่วย/เหล่าสายวิทยาการ

พ.ต.  กรรมการผู้แทนหน่วย/เหล่าสายวิทยาการ

ร.อ.  กรรมการผู้แทนหน่วย/เหล่าสายวิทยาการ

ร.ท.  กรรมการผู้แทนหน่วยใช้

พ.ต.  กรรมการและเลขานุการ

คณะกรรมการตรวจสอบการจัดทำคุณลักษณะเฉพาะสิ่งอุปกรณ์ สาย สฟ. ของ สฟ.ทบ.

พ.อ. 
(สุรวิช พongคำ) ผอ.กอง สฟ.ทบ./ประธานกรรมการ

พ.ท. 
(พิเศษศักดิ์ ภิรมย์) ประจำแผนก สฟ.ทบ./กรรมการผู้แทนหน่วย/
เหล่าสายวิทยาการ

พ.ต. 
(วิชัย บุญสุข) ประจำแผนก สฟ.ทบ./กรรมการผู้แทนหน่วย/
เหล่าสายวิทยาการ

ร.อ. 
(ภาณุเวท สุขนันท์) ประจำแผนก ศอ.สฟ.ทบ./กรรมการ

ร.ท. 
(กิตติ จิตรตรีฐิน) ประจำแผนก ผ.1 รง.อว.กขส.ศอ.สฟ.ทบ./
ปฏิบัติหน้าที่ ทน.ผ.1 รง.อว.กขส.ศอ.สฟ.ทบ.
กรรมการผู้แทนหน่วยใช้

พ.ต. 
(ทศพร ประเสริฐโสภา) ประจำแผนก สฟ.ทบ./กรรมการและเลขานุการ

๕ ม.ค. ๖๙

คุณลักษณะเฉพาะ สป. สาย สป.

หมายเลข คฉ. 4520 - O - 61 - P - 0042

ชื่อ สป. ขดลวดทำความร้อน (HEATER)

หน่วยนับ ชุด

1. คุณลักษณะเฉพาะ

1.1 วัตถุประสงค์ในการใช้งาน

เป็นขดลวดทำความร้อนที่ใช้สำหรับให้ความร้อนกับของเหลวหรือสารเคมี ในขั้นตอนการ ชุบโครเมียม, นิกเกิล หรืออื่น ๆ ในการผลิตชิ้นส่วนต่าง ๆ ของการผลิตกระป๋องอาหารสัณฐานบัตร ตามความต้องการของทางราชการ

1.2 คุณลักษณะในทางเทคนิค

1.2.1 ขดลวดทำความร้อนขึ้นรูปด้วยสแตนเลส (Stainless Heater) หรือกระจกควอทซ์ (Quartz Heater)

1.2.2 สามารถใช้กับกำลังไฟฟ้า ขนาด 3 กิโลวัตต์ ระบบไฟฟ้า 380 โวลต์ 3 เฟส หรือตามความต้องการของทางราชการ

1.3 คุณลักษณะในการออกแบบ

ลักษณะเป็นแท่งกลม ขนาดความยาว ไม่น้อยกว่า 750 มิลลิเมตร รายละเอียดตาม ผนวก ก

2. การบรรจุและหีบห่อ

2.1 ตามมาตรฐานโรงงานผู้ผลิต แต่ทั้งนี้ต้องบรรจุหีบห่ออย่างแน่นหนา มั่นคงแข็งแรงป้องกันการชำรุดเสียหาย เนื่องจากการขนส่งได้อย่างปลอดภัย และต้องป้องกันการเกิดสนิม อันเนื่องมาจากสถานะต่างๆ ในระหว่างการขนส่ง และระหว่างการเก็บรักษา เช่น ไอน้ำทะเล ความร้อน และความชื้นของอากาศ

2.2 ด้านข้างของหีบห่อต้องระบุ ชื่อสิ่งอุปกรณ์ หมายเลขสิ่งอุปกรณ์ ชื่อบริษัทผู้ผลิต จำนวน น้ำหนัก และเลขที่สัญญา

3. ข้อกำหนดอื่น ๆ

3.1 เป็นของผลิตใหม่ ไม่เคยใช้งานมาก่อน อยู่ในสภาพเรียบร้อย สามารถใช้ราชการได้ทันที

3.2 ติดตั้งให้พร้อมใช้งานกับเครื่องมือที่ทางราชการมีอยู่ได้อย่างมีประสิทธิภาพ

/4. วิธีการตรวจสอบ...

พ.อ. กว.ก

คณะกรรมการตรวจสอบคุณลักษณะเฉพาะ สป. สาย สพ. ของ สพ.ทบ.

พ.อ.  ผอ.กอง สพ.ทบ./ประธานกรรมการ
(ภาณุ ป่านทอง)

พ.อ.  ผอ.รง.ศอ.สพ.ทบ./กรรมการ
(วิฑูรย์ ทาเกตุ)

ร.อ.  ประจำแผนก ศอ.สพ.ทบ./กรรมการ
(กฤษณพัฒน์ ต้นประดิษฐ์)

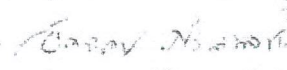
ร.ต.  ประจำแผนก ผ.2 รง.อว.กขส.ศอ.สพ.ทบ. ช่วยราชการ
(อัครเดช ศรีนวลชาติ) ผ.1 รง.อว.กขส.ศอ.สพ.ทบ./กรรมการผู้แทนหน่วยใช้

ร.ต.  ประจำแผนก สพ.ทบ./กรรมการและเลขานุการ
(ทศพร ประเสริฐโสภาก)

12 มี.ค. 50

คณะกรรมการตรวจสอบคุณลักษณะเฉพาะ สป. สาย สพ. ของ ทบ.

พล.ต.  ผชก.ทบ./ประธานกรรมการ
(ไพ น้ำเจริญ)

พ.อ.  รอง ผอ.กอง สพ.ทบ./กรรมการ
(กลยุทธิ์ อรุณวงษ์)

พ.อ.  อจ.ทน.วิชา รร.กบ.ทบ./กรรมการ
(สิรพงษ์ วิลาลัย)

คุณลักษณะเฉพาะสิ่งอุปกรณ์ถาวร สาย สฟ.

หมายเลข คผ. 4940 - O - 66 - P - 0313

ชื่อสิ่งอุปกรณ์ ไส้กรองน้ำยา

หน่วยนับ อัน

1. คุณลักษณะเฉพาะ

1.1 วัตถุประสงค์ในการใช้งาน

ใช้สำหรับงานผลิตหรืองานซ่อมบำรุงสิ่งอุปกรณ์สายสรรพาวุธ เพื่อใช้สำหรับกรองสิ่งปนเปื้อนในกระบวนการชุบ ของงานผลิต งานซ่อม และงานอื่น ๆ ที่เกี่ยวกับกระป๋อง รวมทั้งงานอื่น ๆ ภายในโรงงาน

1.2 คุณลักษณะในทางเทคนิค

1.2.1 ทำจากพอลิพรอพเพอร์ลีน (POLYPROPYLENE, PP) มีความเหนียวสูง ไม่เปื่อยไม่ยุ่ยง่าย

1.2.2 ทนค่าความเป็นกรด-ด่าง (pH) ตั้งแต่ระหว่าง 0 ถึง 14

1.2.3 สามารถกรองสิ่งปนเปื้อนในน้ำยาที่มีขนาดความละเอียด ไม่มากกว่า 5 ไมครอน

1.3 คุณลักษณะในการออกแบบ

1.3.1 มีขนาดเส้นผ่านศูนย์กลาง ไม่น้อยกว่า 2.5 นิ้ว

1.3.2 มีความยาว ไม่น้อยกว่า 20 นิ้ว

2. การบรรจุและหีบห่อ

2.1 ตามมาตรฐานของโรงงานผู้ผลิต แต่ทั้งนี้ต้องบรรจุหีบห่ออย่างแน่นหนา มั่นคง แข็งแรง ป้องกันการชำรุดเสียหาย เนื่องจากการขนส่งได้อย่างปลอดภัย และต้องป้องกันการชำรุดเสียหาย อันเนื่องมาจากสภาวะต่าง ๆ ในระหว่างการขนส่ง และระหว่างการเก็บรักษาที่เกิดขึ้นจาก ไอน้ำทะเล ความร้อน และความชื้นสัมพัทธ์ในอากาศ เป็นต้น

2.2 ด้านข้างของหีบห่อต้องระบุ ชื่อสิ่งอุปกรณ์ ชื่อบริษัทและประเทศผู้ผลิต เดือน ปี ที่ผลิต จำนวน น้ำหนักและเลขที่สัญญา

3. ข้อกำหนดอื่น ๆ

3.1 เป็นของผลิตใหม่ ไม่เคยใช้งานมาก่อน อยู่ในสภาพเรียบร้อย สามารถใช้งานได้ตามที่ทางราชการกำหนด

3.2 เป็นพัสดุที่ผลิตภายในประเทศ

/4. วิธีการตรวจสอบ

คณะกรรมการตรวจสอบคุณลักษณะเฉพาะสิ่งอุปกรณ์

สาย สฟ. ของ สฟ.ทบ.

พ.อ. ร. ๑๓๓ ประธานกรรมการ

พ.อ. ก. กรรมการ

พ.ท. ก. กรรมการ

ร.ท. ก.๑๓๓ กรรมการผู้แทนหน่วยใช้

พ.ท. ก.๑๓๓ กรรมการและเลขานุการ

คณะกรรมการตรวจสอบคุณลักษณะเฉพาะสิ่งอุปกรณ์ถาวร สาย สฟ.

พ.อ. วิไล ประธานกรรมการ

พ.ท. ก. กรรมการผู้แทนหน่วย/เหล่าสายวิทยาการ

พ.ต. ก. กรรมการผู้แทนหน่วยใช้

ร.ท. ก.๑๓๓ กรรมการผู้แทนหน่วยใช้

พ.อ. ก.๑๓๓ กรรมการและเลขานุการ

13 ม.ค. 66

4. วิธีการตรวจสอบ

4.1 ตรวจสอบสภาพโดยทั่วไป และความเรียบร้อยครบถ้วนสมบูรณ์ขององค์ประกอบต่าง ๆ

4.2 ตรวจสอบคุณลักษณะเฉพาะ ดังนี้

4.2.1 ข้อ 1.2 ตรวจสอบด้วยสายตาและหนังสือรับรองทางเทคนิคของผู้ผลิต หรือจากหน่วยงาน หรือสถาบันที่มีหน้าที่ตามที่กฎหมายกำหนด

4.2.2 ข้อ 1.3 ตรวจสอบด้วยสายตาและวัดขนาด

4.2.3 ข้อ 2 และ 3 ตรวจสอบด้วยสายตา

4.2.4 ทดลองใช้งาน

คณะกรรมการตรวจสอบคุณลักษณะเฉพาะสิ่งอุปกรณ์ สาย สฟ. ของ สฟ.ทบ.

พ.อ.  ผอ.กอง สฟ.ทบ./ประธานกรรมการ
(รัชพล ประดับวงศ์)

พ.อ.  ประจำ สฟ.ทบ./กรรมการ
(ยุทธภูมิ ภูสุข)

พ.ท.  ทน.ศอ.สฟ.ทบ./กรรมการ
(กฤษณพัฒน์ ต้นประดิษฐ์)

ร.ท.  ประจำแผนก ผผค.กขส.ศอ.สฟ.ทบ. ปฏิบัติหน้าที่
(ภาณุเวท สุขนันท์) ทน.ผ.1 รง.อว.กขส.ศอ.สฟ.ทบ./กรรมการผู้แทนหน่วยใช้

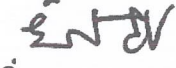
พ.ท.  อจ.รร.สฟ.สฟ.ทบ./กรรมการและเลขานุการ
(ยิ่งยศ สงวนพวง)

๑๖ ม.ค. ๖๖

คณะกรรมการตรวจสอบคุณลักษณะเฉพาะสิ่งอุปกรณ์ถาวร สาย สฟ.

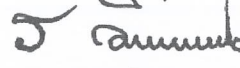
พ.อ.  รอง ผบ.รร.สฟ.สฟ.ทบ./ประธานกรรมการ
(รณภพ วิเชียรวรรณ)

พ.ท.  ทน.ผธก./กพ.กรขท.ศขส.สฟ.ทบ./
(สรยุทธ จุลชาติ) กรรมการผู้แทนหน่วย/เหล่าสายวิทยาการ

พ.ต.  ประจำแผนก ผผว.รง.อว.กขส.ศอ.สฟ.ทบ. ปฏิบัติหน้าที่
(กฤษณะ แก้วผลึก) ทน.ผสน.รง.อว.กขส.ศอ.สฟ.ทบ./กรรมการผู้แทนหน่วยใช้

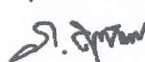
ร.ท.  ประจำแผนก ผผค.กขส.ศอ.สฟ.ทบ. ปฏิบัติหน้าที่
(ภาณุเวท สุขนันท์) ทน.ผ.1 รง.อว.กขส.ศอ.สฟ.ทบ./กรรมการผู้แทนหน่วยใช้

พ.อ.  ผอ.กอง สฟ.ทบ./กรรมการและเลขานุการ
(รัฐพงศ์ รอบคอบ)

๑๖ ม.ค. ๖๖

คุณลักษณะเฉพาะสิ่งอุปกรณ์ถาวร สาย สท.

หมายเลข คจ. 9535 - O - 66 - P - 0338

ชื่อสิ่งอุปกรณ์ เงินแท่ง

หน่วยนับ บาท

1. คุณลักษณะเฉพาะ

1.1 วัตถุประสงค์ในการใช้งาน

ใช้สำหรับงานผลิตหรืองานซ่อมบำรุงสิ่งอุปกรณ์สายสรรพาวุธ เพื่อใช้สำหรับงานซุ่มยิง เช่น เพื่อใช้ในโรงงานผลิต งานซ่อม และงานอื่น ๆ ที่เกี่ยวกับกระป๋อง รวมทั้งงานอื่น ๆ ภายในโรงงาน.

1.2 คุณลักษณะในทางเทคนิค

มีความบริสุทธิ์ ไม่น้อยกว่า 99.5 เปอร์เซ็นต์

1.3 คุณลักษณะในการออกแบบ

มีลักษณะเป็นแท่ง น้ำหนัก ไม่น้อยกว่า 15.2 กรัม

2. การบรรจุและหีบห่อ

2.1 ตามมาตรฐานของโรงงานผู้ผลิต แต่ทั้งนี้ต้องบรรจุหีบห่ออย่างแน่นหนา มั่นคงแข็งแรงสามารถป้องกันการชำรุดเสียหาย อันเนื่องมาจากการขนส่งได้อย่างปลอดภัย และต้องป้องกันการเกิดสนิมอันเนื่องมาจากสภาวะต่าง ๆ ในระหว่างการขนส่ง และระหว่างการเก็บรักษา เช่น ไอน้ำทะเล ความร้อน และความชื้นสัมพัทธ์ในอากาศ เป็นต้น

2.2 ด้านข้างของหีบห่อต้องระบุ ชื่อสิ่งอุปกรณ์ ชื่อบริษัทและประเทศผู้ผลิต เดือน ปี ที่ผลิต จำนวน น้ำหนัก และเลขที่สัญญา

3. ข้อกำหนดอื่น ๆ

3.1 เป็นของผลิตใหม่ ไม่เคยใช้งานมาก่อน อยู่ในสภาพเรียบร้อย สามารถใช้งานได้ตามที่ทางราชการกำหนด

3.2 เป็นพัสดุที่ผลิตภายในประเทศ

/4. วิธีการตรวจสอบ...

คณะกรรมการตรวจสอบคุณลักษณะเฉพาะสิ่งอุปกรณ์

สาย สท. ของ สท. ทบ.

พ.อ. วิ. ภิรมย์ ประธานกรรมการ

พ.อ. วิ. ภิรมย์ กรรมการ

พ.ท. วิ. ภิรมย์ กรรมการ

ร.ท. วิ. ภิรมย์ กรรมการผู้แทนหน่วยใช้

พ.ท. วิ. ภิรมย์ กรรมการและเลขานุการ

29 ธ.ค. 65

คณะกรรมการตรวจสอบคุณลักษณะเฉพาะสิ่งอุปกรณ์ถาวร สาย สท.

พ.อ. วิ. ภิรมย์ ประธานกรรมการ

พ.ท. วิ. ภิรมย์ กรรมการผู้แทนหน่วย/เหล่าสายวิทยาการ

พ.ต. วิ. ภิรมย์ กรรมการผู้แทนหน่วยใช้

ร.ท. วิ. ภิรมย์ กรรมการผู้แทนหน่วยใช้

พ.อ. วิ. ภิรมย์ กรรมการและเลขานุการ

29 ธ.ค. 65

4. วิธีการตรวจสอบ

4.1 ตรวจสอบสภาพโดยทั่วไป และความเรียบร้อยครบถ้วนสมบูรณ์ขององค์ประกอบต่าง ๆ

4.2 ตรวจสอบคุณลักษณะเฉพาะ ดังนี้

4.2.1 ข้อ 1.2 ตรวจสอบด้วยสายตาและหนังสือรับรองทางเทคนิคของผู้ผลิต หรือจากหน่วยงาน หรือสถาบันที่มีหน้าที่ตามที่กฎหมายกำหนด

4.2.2 ข้อ 1.3 ตรวจสอบด้วยสายตาและชั่งน้ำหนัก

4.2.3 ข้อ 2 - 3 ตรวจสอบด้วยสายตา

4.2.4 ทดลองใช้งาน

คณะกรรมการตรวจสอบคุณลักษณะเฉพาะสิ่งอุปกรณ์ สาย สฟ. ของ สฟ.ทบ.

พ.อ.  ผอ.กอง สฟ.ทบ./ประธานกรรมการ
(รัชพล ประดับวงศ์)

พ.อ.  ประจำ สฟ.ทบ./กรรมการ
(ยุทธภูมิ ภูสุข)

พ.ท.  ทน.ศอ.สฟ.ทบ./กรรมการ
(กฤษณพัฒน์ ตันประดิษฐ์)

ร.ท.  ประจำแผนก ผผค.กขส.ศอ.สฟ.ทบ.
(ภาณุเวท สุขนันท์) ปฏิบัติหน้าที่ ทน.ผ.1 รง.อว.กขส.ศอ.สฟ.ทบ.

พ.ท.  กรรมการผู้แทนหน่วยใช้
(ยิ่งยศ สงวนทวก) อจ.รร.สฟ.สฟ.ทบ./กรรมการและเลขานุการ
29 ธ.ค. 65

คณะกรรมการตรวจสอบคุณลักษณะเฉพาะสิ่งอุปกรณ์ถาวร สาย สฟ.

พ.อ.  รอง ผบ.รร.สฟ.สฟ.ทบ./ประธานกรรมการ
(รณภพ วิเชียรวรรณ)

พ.ท.  ทน.ผชก./กพ.กรชท.ศชส.สฟ.ทบ./
(สรยุทธ์ จุลชาติ) กรรมการผู้แทนหน่วย/เหล่าสายวิชาการ

พ.ต.  ประจำแผนก ผผว.รง.อว.กขส.ศอ.สฟ.ทบ.
(กฤษณะ แก้วผลึก) ปฏิบัติหน้าที่ ทน.ผสน.รง.อว.กขส.ศอ.สฟ.ทบ./
กรรมการผู้แทนหน่วยใช้

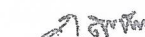
ร.ท.  ประจำแผนก ผผค.กขส.ศอ.สฟ.ทบ.
(ภาณุเวท สุขนันท์) ปฏิบัติหน้าที่ ทน.ผ.1 รง.อว.กขส.ศอ.สฟ.ทบ.

พ.อ.  ผอ.กอง สฟ.ทบ./กรรมการและเลขานุการ
(รัฐพงศ์ รอบคอบ)
29 ธ.ค. 65

คุณลักษณะเฉพาะสิ่งอุปกรณ์ถาวร สาย สพ.

หมายเลข คอ. 5133 - O - 66 - P - 0281

ชื่อสิ่งอุปกรณ์ ดอกกัดชนิดหัวเดียวหัวตรง 4 ร่องเกลียว ขนาด เส้นผ่านศูนย์กลาง 6 มิลลิเมตร
หน่วยนับ อัน

1. คุณลักษณะเฉพาะ

1.1 วัตถุประสงค์ในการใช้งาน

ใช้สำหรับงานผลิตหรืองานซ่อมบำรุงสิ่งอุปกรณ์สายสรรพาวุธ สำหรับกัดชิ้นงาน สนับสนุนงานผลิต งานซ่อมบำรุงหรืองานอื่น ๆ ภายในโรงงาน

1.2 คุณลักษณะในทางเทคนิค

ทำจากเหล็กไฮสปีด มาตรฐาน DIN 844 N หรือ วัสดุอื่นที่เทียบเท่า หรือดีกว่า

1.3 คุณลักษณะในการออกแบบ

มีลักษณะรูปร่าง และขนาด รายละเอียดตาม ผนวก ก

2. การบรรจุและหีบห่อ

2.1 ตามมาตรฐานของโรงงานผู้ผลิต แต่ทั้งนี้ต้องบรรจุหีบห่ออย่างแน่นหนา มั่นคงแข็งแรงสามารถป้องกันการชำรุดเสียหาย อันเนื่องมาจากการขนส่งได้อย่างปลอดภัย และต้องป้องกันการเกิดสนิมอันเนื่องมาจากสถานะต่าง ๆ ในระหว่างการขนส่ง และระหว่างการเก็บรักษา เช่น ไอน้ำทะเล ความร้อน และความชื้นสัมพัทธ์ในอากาศ เป็นต้น

2.2 ด้านข้างของหีบห่อต้องระบุ ชื่อสิ่งอุปกรณ์ ชื่อบริษัทและประเทศผู้ผลิต เดือน ปี ที่ผลิต จำนวน น้ำหนัก และเลขที่สัญญา

3. ข้อกำหนดอื่นๆ

เป็นของผลิตใหม่ไม่เคยใช้งานมาก่อน อยู่ในสภาพเรียบร้อย สามารถใช้งานได้ตามที่ทางราชการกำหนด

/4. วิธีการตรวจสอบ...

คณะกรรมการตรวจสอบคุณลักษณะเฉพาะสิ่งอุปกรณ์
สาย สพ. ของ สพ.ทบ.

พ.อ.  ประธานกรรมการ

พ.อ.  กรรมการ

พ.ต.  กรรมการ

พ.ต.  กรรมการ

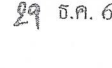
ร.ท.  กรรมการผู้แทนหน่วยใช้

ร.ท.  กรรมการและเลขานุการ

๒๑ ธ.ค. ๖๕

คณะกรรมการตรวจสอบคุณลักษณะเฉพาะสิ่งอุปกรณ์ถาวร สาย สพ.

พ.อ.  ประธานกรรมการ

พ.ท.  กรรมการผู้แทนหน่วย/เหล่าสายวิทยาการ

ร.อ.  กรรมการผู้แทนหน่วยใช้

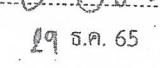
ร.ท.  กรรมการผู้แทนหน่วยใช้

พ.อ.  กรรมการและเลขานุการ

๒๑ ธ.ค. ๖๕

4. วิธีการตรวจสอบ

4.1 ตรวจสอบสภาพโดยทั่วไป และความเรียบร้อยครบถ้วนสมบูรณ์ขององค์ประกอบต่าง ๆ

4.2 ตรวจสอบคุณลักษณะเฉพาะดังนี้

4.2.1 ข้อ 1.2 ตรวจสอบด้วยสายตาและหนังสือรับรองทางเทคนิคของผู้ผลิต หรือจากหน่วยงาน หรือสถาบันที่มีหน้าที่ตามที่กฎหมายกำหนด

4.2.2 ข้อ 1.3 ตรวจสอบด้วยสายตาและวัดขนาด

4.2.3 ข้อ 2 - 3 ตรวจสอบด้วยสายตา

4.2.4 ทดลองใช้งาน

คณะกรรมการตรวจสอบคุณลักษณะเฉพาะ สป. สาย สฟ. ของ สฟ.ทบ.

พ.อ. 
(รัชพล ประดับวงศ์)

ผอ.กอง สฟ.ทบ./ประธานกรรมการ

พ.อ. 
(ยุทธภูมิ ภูสุข)

ประจำ.สฟ.ทบ./กรรมการ

พ.ต. 
(กฤษณะ แก้วผลึก)

ประจำแผนก คอ.สฟ.ทบ./กรรมการ

พ.ต. 
(เทอดชัย รักพรหม)

อจ.รร.สฟ.สฟ.ทบ/กรรมการ

ร.ท. 
(ภาณุเวท สุขนันท์)

ประจำแผนก ผผค.กขส.คอ.สฟ.ทบ. ช่วยราชการ

ผว.รง.อว.กขส.คอ.สฟ.ทบ./กรรมการผู้แทนหน่วยใช้

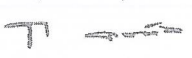
ร.ท. 
(เตชธรรม คชอัมพล)

ประจำแผนก สฟ.ทบ./กรรมการและเลขานุการ

๒๑ ธ.ค. ๖๕

คณะกรรมการตรวจสอบคุณลักษณะเฉพาะสิ่งอุปกรณ์ถาวร สาย สฟ.

พ.อ. 
(รณภพ วิเชียรวรรณ)

รอง ผบ.รร.สฟ.สฟ.ทบ./ประธานกรรมการ

พ.ท. 
(สรยุทธ จุลชาติ)

หน.ผชก/กพ.กรขท.ศขส.สฟ.ทบ./กรรมการผู้แทนหน่วย

/เหล่าสายวิทยาการ

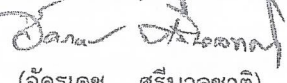
ร.อ. 
(อัครเดช ศรีนวลชาติ)

ประจำแผนก ผ.๒ รง.อว.กขส.คอ.สฟ.ทบ.รักษาราชการแทน

หน.ผ.๑ รง.อว.กขส.คอ.สฟ.ทบ./กรรมการผู้แทนหน่วยใช้

ร.ท. 
(ภาณุเวท สุขนันท์)

ประจำแผนก ผผค.กขส.คอ.สฟ.ทบ. ช่วยราชการ







ผว.รง.อว.กขส.คอ.สฟ.ทบ./กรรมการผู้แทนหน่วยใช้

พ.อ. 
(ชสิทธิ์ ดวงประทีป)

รอง ผอ.กอง สฟ.ทบ./กรรมการและเลขานุการ

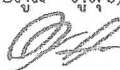

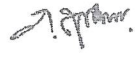

๒๑ ธ.ค. ๖๕

คณะกรรมการตรวจสอบคุณลักษณะเฉพาะ สป. สาย สพ. ของ สพ.ทบ.

- พ.อ.  ผอ.กอง สพ.ทบ./ประธานกรรมการ
(รัชพล ประดับวงศ์)
- พ.อ.  ประจำ.สพ.ทบ./กรรมการ
(ยุทธภูมิ ฤกษ์)
- พ.ต.  ประจำแผนก คอ.สพ.ทบ./กรรมการ
(กฤษณะ แก้วผลึก)
- พ.ต.  อจ.รร.สพ.สพ.ทบ./กรรมการ
(เทอดชัย รักพรหม)
- ร.ท.  ประจำแผนก ผผค.กชส.ศอ.สพ.ทบ. ช่วยราชการ
(ภาณุเวท สุชนันท์)
ผว.รง.อว.กชส.ศอ.สพ.ทบ./กรรมการผู้แทนหน่วยใช้
- ร.ท.  ประจำแผนก สพ.ทบ./กรรมการและเลขานุการ
(เตชธรรม คชอัมพล)

๒๑ ธ.ค. ๖๕

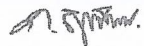
คณะกรรมการตรวจสอบคุณลักษณะเฉพาะสิ่งอุปกรณ์ถาวร สาย สพ.

- พ.อ.  รอง ผบ.รร.สพ.สพ.ทบ./ประธานกรรมการ
(รณภพ วิเชียรธรรม)
- พ.ท.  ทน.ผชก/กพ.กรชท.คชส.สพ.ทบ./กรรมการผู้แทนหน่วย
(สรยุทธ จุลชาติ) /เหล่าสายวิทยาการ
- ร.อ.  ประจำแผนก ผ.๒ รง.อว.กชส.ศอ.สพ.ทบ.รักษาการแทน
(อัครเดช ศรีนวลชาติ) ทน.ผ.๑ รง.อว.กชส.ศอ.สพ.ทบ./กรรมการผู้แทนหน่วยใช้
- ร.ท.  ประจำแผนก ผผค.กชส.ศอ.สพ.ทบ. ช่วยราชการ
(ภาณุเวท สุชนันท์) ผว.รง.อว.กชส.ศอ.สพ.ทบ./กรรมการผู้แทนหน่วยใช้
- พ.อ.  รอง ผอ.กอง สพ.ทบ./กรรมการและเลขานุการ
(ชลิกร ดวงประทีป)

๒๑ ธ.ค. ๖๕

คุณลักษณะเฉพาะสิ่งอุปกรณ์ถาวร สาย สท.

หมายเลข คณ. 9535 - O - 66 - P - 0340

ชื่อสิ่งอุปกรณ์ ทองแดงแผ่น

หน่วยนับ แผ่น

1. คุณลักษณะเฉพาะ

1.1 วัตถุประสงค์ในการใช้งาน

ใช้สำหรับงานผลิตหรืองานซ่อมบำรุงสิ่งอุปกรณ์สายสรรพาวุธ เพื่อใช้สำหรับงานชุบผิว เช่น เพื่อใช้ในโรงงานผลิต งานซ่อม และงานอื่น ๆ ที่เกี่ยวกับกระบี่ รวมทั้งงานอื่น ๆ ภายในโรงงาน

1.2 คุณลักษณะในทางเทคนิค

มีทองแดงไม่น้อยกว่า 99.5 เปอร์เซ็นต์

1.3 คุณลักษณะในการออกแบบ

มีลักษณะเป็นแผ่น ขนาด 6 นิ้ว x 24 นิ้ว x 1/2 นิ้ว หรือขนาด 5 นิ้ว x 20 นิ้ว x 3/4 นิ้ว หรือขนาด 6 นิ้ว x 25 นิ้ว x 5/8 นิ้ว

2. การบรรจุและหีบห่อ

2.1 ตามมาตรฐานของโรงงานผู้ผลิต แต่ทั้งนี้ต้องบรรจุหีบห่ออย่างแน่นหนา มั่นคงแข็งแรงสามารถป้องกันการชำรุดเสียหาย อันเนื่องมาจากการขนส่งได้อย่างปลอดภัย และต้องป้องกันการเกิดสนิมอันเนื่องมาจากสภาวะต่าง ๆ ในระหว่างการขนส่ง และระหว่างการเก็บรักษา เช่น ไอน้ำทะเล ความร้อน และความชื้นสัมพัทธ์ในอากาศ เป็นต้น

2.2 ด้านข้างของหีบห่อต้องระบุ ชื่อสิ่งอุปกรณ์ ชื่อบริษัทและประเทศผู้ผลิต เดือน ปี ที่ผลิต จำนวนน้ำหนัก และเลขที่สัญญา

3. ข้อกำหนดอื่น ๆ

3.1 เป็นของผลิตใหม่ ไม่เคยใช้งานมาก่อน อยู่ในสภาพเรียบร้อย สามารถใช้งานได้ตามที่ทางราชการกำหนด

3.2 ขนาดและรูปร่างของทองแดงแผ่นตามความต้องการจัดหาในคราวนั้น

3.3 เป็นพัสดุที่ผลิตภายในประเทศ

/4. วิธีการตรวจสอบ...

คณะกรรมการตรวจสอบคุณลักษณะเฉพาะสิ่งอุปกรณ์
สาย สท. ของ สท.ทบ.

พ.อ. ร. ปตท. ประธานกรรมการ

พ.อ. ก. กรรมการ

พ.ท. ก. กรรมการ

ร.ท. ก. กรรมการผู้แทนหน่วยใช้

พ.ท. ก. กรรมการและเลขานุการ

29 ธ.ค. 65

คณะกรรมการตรวจสอบคุณลักษณะเฉพาะสิ่งอุปกรณ์ถาวร สาย สท.

พ.อ. จ. วัฒน ประธานกรรมการ

พ.ท. ก. กรรมการผู้แทนหน่วย/เหล่าสายวิทยาการ

พ.ต. ก. กรรมการผู้แทนหน่วยใช้

ร.ท. ก. กรรมการผู้แทนหน่วยใช้

พ.อ. ก. กรรมการและเลขานุการ

29 ธ.ค. 65

4. วิธีการตรวจสอบ

4.1 ตรวจสอบสภาพโดยทั่วไป และความเรียบร้อยครบถ้วนสมบูรณ์ขององค์ประกอบต่าง ๆ

4.2 ตรวจสอบคุณลักษณะเฉพาะ ดังนี้

4.2.1 ข้อ 1.2 ตรวจสอบด้วยสายตาและหนังสือรับรองทางเทคนิคของผู้ผลิต หรือจากหน่วยงาน หรือสถาบันที่มีหน้าที่ตามที่กฎหมายกำหนด

4.2.2 ข้อ 1.3 และ ข้อ 3.2 ตรวจสอบด้วยสายตาและวัดขนาด

4.2.3 ข้อ 2 - 3 (เว้น ข้อ 3.2) ตรวจสอบด้วยสายตา

4.2.4 ทดลองใช้งาน

คณะกรรมการตรวจสอบคุณลักษณะเฉพาะสิ่งอุปกรณ์ สาย สฟ. ของ สฟ.ทบ.

พ.อ.  ผอ.กอง สฟ.ทบ./ประธานกรรมการ
(รัชพล ประดับวงศ์)

พ.อ.  ประจำ สฟ.ทบ./กรรมการ
(ยุทธภูมิ กุสุข)

พ.ท.  ทน.ศอ.สฟ.ทบ./กรรมการ
(กฤษณพัฒน์ ตันประดิษฐ์)

ร.ท.  ประจำแผนก ผผค.กขส.ศอ.สฟ.ทบ.
(ภาณุเวท สุขนันท์) ปฏิบัติหน้าที่ ทน.ผ.1 รง.อว.กขส.ศอ.สฟ.ทบ.
กรรมการผู้แทนหน่วยใช้

พ.ท.  อจ.รร.สฟ.สฟ.ทบ./กรรมการและเลขานุการ
(ยิ่งยศ สงวนพวง)

29 ธ.ค. 65

คณะกรรมการตรวจสอบคุณลักษณะเฉพาะสิ่งอุปกรณ์ถาวร สาย สฟ.

พ.อ.  รอง ผบ.รร.สฟ.สฟ.ทบ./ประธานกรรมการ
(รณภพ วิเชียรวรรณ)

พ.ท.  ทน.ผธก./กพ.กรชท.ศขส.สฟ.ทบ./
(สรยุทธ จุลชาติ) กรรมการผู้แทนหน่วย/เหล่าสายวิทยาการ

พ.ต.  ประจำแผนก ผผว.รง.อว.กขส.ศอ.สฟ.ทบ.
(กฤษณะ แก้วผลึก) ปฏิบัติหน้าที่ ทน.ผสน.รง.อว.กขส.ศอ.สฟ.ทบ./
กรรมการผู้แทนหน่วยใช้

ร.ท.  ประจำแผนก ผผค.กขส.ศอ.สฟ.ทบ.
(ภาณุเวท สุขนันท์) ปฏิบัติหน้าที่ ทน.ผ.1 รง.อว.กขส.ศอ.สฟ.ทบ.
กรรมการผู้แทนหน่วยใช้

พ.อ.  ผอ.กอง สฟ.ทบ./กรรมการและเลขานุการ
(รัฐพงศ์ รอบคอบ)

29 ธ.ค. 65

คุณลักษณะเฉพาะสิ่งอุปกรณ์ถาวร สาย สพ.

หมายเลข คผ. 9160 - O - 66 - P - 0309

ชื่อสิ่งอุปกรณ์ ยางทาสายพานกันลื่น
หน่วยนับ กระป๋อง

1. คุณลักษณะเฉพาะ

1.1 วัตถุประสงค์ในการใช้งาน

ใช้สำหรับงานผลิตหรืองานซ่อมบำรุงสิ่งอุปกรณ์สายสรพาวุธ โดยใช้ทาที่สายพานของเครื่องจักร เพื่อเสริมการยึดเกาะ ป้องกันการลื่นของสายพานเครื่องจักร

1.2 คุณลักษณะในทางเทคนิค

1.2.1 ยางทาสายพานกันลื่น มีส่วนผสมต่าง ๆ ดังนี้

1.2.1.1 สารประกอบไฮโดรคาร์บอน ไม่น้อยกว่า 94 เปอร์เซ็นต์

1.2.1.2 แมสซีดำ ไม่น้อยกว่า 3 เปอร์เซ็นต์

1.2.2 สามารถคงสถานะเป็นของเหลวชั้น ได้ตั้งแต่ระหว่าง 60 ถึง 100 องศาฟาเรนไฮด์

1.2.3 ใช้งานต่อเนื่องได้ ไม่น้อยกว่า 60 ชั่วโมง และมีความลื่น ไม่มากกว่า 2 เปอร์เซ็นต์

1.2.4 จุดวาบไฟ (FLASH POINT) ไม่น้อยกว่า 300 องศาฟาเรนไฮด์ ตามมาตรฐาน ASTM D56

1.2.5 จุดติดไฟ (FIRE POINT) ไม่น้อยกว่า 350 องศาฟาเรนไฮด์ ตามมาตรฐาน ASTM D92

1.3 คุณลักษณะในการออกแบบ

เป็นของเหลวชั้น

2. การบรรจุและหีบห่อ

2.1 ขนาดบรรจุ 1 กระป๋อง (350 กรัม หรือ 700 กรัม) หรือขนาดบรรจุและชนิดบรรจุภัณฑ์ตามมาตรฐานผู้ผลิต

2.2 บรรจุภัณฑ์ที่บรรจุต้องมีความแข็งแรง ทนทาน ไม้รั่วซึม และไม่ทำปฏิกิริยากับผลิตภัณฑ์

2.3 ต้องทำการบรรจุหีบห่ออย่างแน่นหนา มั่นคง แข็งแรง สามารถป้องกันการชำรุดเสียหาย อันเนื่องมาจากการขนส่งได้อย่างปลอดภัย และต้องป้องกันการเกิดสนิม อันเนื่องมาจากสภาวะต่างๆ ในระหว่างการขนส่ง และระหว่างการเก็บรักษา เช่น ไอน้ำทะเล ความร้อน และความชื้นสัมพัทธ์ในอากาศ เป็นต้น

2.4 ด้านข้างของหีบห่อต้องระบุ ชื่อสิ่งอุปกรณ์ ชื่อบริษัทและประเทศผู้ผลิต เดือน ปี ที่ผลิต จำนวน น้ำหนักและเลขที่สัญญา

/3. ข้อกำหนดอื่น ๆ

คณะกรรมการตรวจสอบคุณลักษณะเฉพาะสิ่งอุปกรณ์ สาย สพ. ของ สพ.ทบ.

พ.อ. ธ.ปณ. ประธานกรรมการ

พ.อ. ก.จ. กรรมการ

พ.ท. ก.จ. กรรมการ

ร.ท. ก.จ. กรรมการผู้แทนหน่วยใช้

พ.ท. ก.จ. กรรมการและเลขานุการ

13 ม.ค. 66

คณะกรรมการตรวจสอบคุณลักษณะเฉพาะสิ่งอุปกรณ์ถาวร สาย สพ.

พ.อ. ธ.ปณ. ประธานกรรมการ

พ.ท. ก.จ. กรรมการผู้แทนหน่วย/เหล่าสายวิทยาการ

พ.ต. ก.จ. กรรมการผู้แทนหน่วยใช้

ร.ท. ก.จ. กรรมการผู้แทนหน่วยใช้

พ.อ. ก.จ. กรรมการและเลขานุการ

13 ม.ค. 66

3. ข้อกำหนดอื่น ๆ

- 3.1 เป็นของผลิตใหม่ไม่เคยใช้งานมาก่อน อยู่ในสภาพเรียบร้อย สามารถใช้งานได้ตามที่ทางราชการกำหนด
- 3.2 ขนาดบรรจุและชนิดบรรจุภัณฑ์ ตามความต้องการจัดหาในคราวนั้น
- 3.3 เป็นพัสดุที่ผลิตภายในประเทศ

4. วิธีการตรวจสอบ

- 4.1 ตรวจสอบสภาพโดยทั่วไปและความเรียบร้อยครบถ้วนสมบูรณ์ขององค์ประกอบต่าง ๆ
- 4.2 ตรวจสอบคุณลักษณะเฉพาะ ดังนี้
 - 4.2.1 ข้อ 1.2, 1.3 ตรวจสอบด้วยสายตาและหนังสือรับรองทางเทคนิคของผู้ผลิต หรือจากหน่วยงานหรือสถาบันที่มีหน้าที่ตามที่กฎหมายกำหนด
 - 4.2.2 ข้อ 2 และ 3 ตรวจสอบด้วยสายตา
 - 4.2.3 ทดลองใช้งาน

คณะกรรมการตรวจสอบคุณลักษณะเฉพาะสิ่งอุปกรณ์ สาย สฟ. ของ สฟ.ทบ.

พ.อ.  ผอ.กอง สฟ.ทบ./ประธานกรรมการ
(รัชพล ประดับวงศ์)

พ.อ.  ประจำ สฟ.ทบ./กรรมการ
(ยุทธภูมิ ญสุข)

พ.ท.  ทน.ศอ.สฟ.ทบ./กรรมการ
(กฤษณพัฒน์ ตันประดิษฐ์)

ร.ท.  ประจำแผนก ผผค.กชส.ศอ.สฟ.ทบ. ปฏิบัติหน้าที่
(ภาคอุเวท สุขนันท์) ทน.ผ.1 รง.อว.กชส.ศอ.สฟ.ทบ./กรรมการผู้แทนหน่วยใช้

พ.ท.  อจ.ร.ร.สฟ.สฟ.ทบ./กรรมการและเลขานุการ
(ยິงยศ สงวนพาก)

13 ม.ค. 66

คณะกรรมการตรวจสอบคุณลักษณะเฉพาะสิ่งอุปกรณ์ถาวร สาย สฟ.

พ.อ.  รอง ผบ.ร.ร.สฟ.สฟ.ทบ./ประธานกรรมการ
(รัชพล วิเชียรวรรณ)

พ.ท.  ทน.ผชก./กพ.กรชท.ศชส.สฟ.ทบ./
(สุธยุทธ จุลชาติ) กรรมการผู้แทนหน่วย/เหล่าสายวิทยาการ

พ.ต.  ประจำแผนก ผผว.รง.อว.กชส.ศอ.สฟ.ทบ. ปฏิบัติหน้าที่
(กฤษณะ แก้วผลึก) ทน.ผสน.รง.อว.กชส.ศอ.สฟ.ทบ./กรรมการผู้แทนหน่วยใช้

ร.ท.  ประจำแผนก ผผค.กชส.ศอ.สฟ.ทบ. ปฏิบัติหน้าที่
(ภาคอุเวท สุขนันท์) ทน.ผ.1 รง.อว.กชส.ศอ.สฟ.ทบ./กรรมการผู้แทนหน่วยใช้

พ.อ.  ผอ.กอง สฟ.ทบ./กรรมการและเลขานุการ
(รัฐพงศ์ รอบคอบ)

13 ม.ค. 66

คุณลักษณะเฉพาะสิ่งอุปกรณ์ในอำนาจเจ้ากรมฝ่ายยุทธบริการ สาย สพ. ของ สพ.ทบ.

หมายเลข คณ. 9320 - 0 - 69 - 5 - 0008

ชื่อสิ่งอุปกรณ์ ยางปาดสี (ขนาด 50 x 250 x 9 มิลลิเมตร)

หน่วยนับ อัน

1. คุณลักษณะเฉพาะ

1.1 วัตถุประสงค์ในการใช้งาน

เป็นยางปาดสี เพื่อใช้สนับสนุนงานผลิตกระบี่ และทำลวดลายบนตัวกระบี่

1.2 คุณลักษณะในทางเทคนิค

1.2.1 ทำจากยางสังเคราะห์

1.2.2 สามารถทนต่อสีพิมพ์, ทินเนอร์แลคเกอร์, ทินเนอร์ซินเทติกและน้ำมันที่ใช้ในการล้างสี

1.2.3 ความแข็ง ไม่น้อยกว่า 65 ชอร์

1.3 ลักษณะการออกแบบ

ขนาด 50 x 250 x 9 มิลลิเมตร

2. การบรรจุหีบห่อ

2.1 ตามมาตรฐานโรงงานผู้ผลิต แต่ทั้งนี้ต้องบรรจุหีบห่ออย่างแน่นหนา มั่นคงแข็งแรงป้องกันการชำรุดเสียหาย เนื่องจากการขนส่งได้อย่างปลอดภัย และต้องป้องกันการเกิดสนิมอันเนื่องมาจากสภาวะต่าง ๆ ในระหว่างการขนส่ง และระหว่างการเก็บรักษา เช่น ไอน้ำทะเล ความร้อน และ ความชื้นของอากาศ

2.2 ด้านข้างของหีบห่อต้องระบุ ชื่อสิ่งอุปกรณ์ ชื่อบริษัทและประเทศผู้ผลิต เดือน ปี ที่ผลิต จำนวน น้ำหนัก และเลขที่สัญญา

3. ข้อกำหนดอื่น ๆ

3.1 เป็นของผลิตใหม่ ไม่เคยใช้งานมาก่อน อยู่ในสภาพเรียบร้อย สามารถใช้งานได้ตามที่ทางราชการกำหนด

3.2 มีเอกสาร วิธีการใช้งาน วิธีเก็บรักษา เป็นภาษาไทยมอบให้ จำนวน 3 ชุด

3.3 เป็นพัสดุที่ผลิตภายในประเทศ

4. วิธีการตรวจสอบ

4.1 ตรวจสอบด้วยสายตาเพื่อดูความเรียบร้อยทั่วไป ความเรียบร้อยสมบูรณ์ขององค์ประกอบต่าง ๆ

4.2 ตรวจสอบคุณลักษณะเฉพาะตามข้อ 1 ถึงข้อ 3 และทดลองใช้งาน

คณะกรรมการตรวจสอบการจัดทำคุณลักษณะเฉพาะสิ่งอุปกรณ์ สาย สพ. ของ สพ.ทบ.

พ.อ.  ประธานกรรมการ

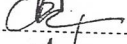
พ.อ.  กรรมการผู้แทนหน่วย/เหล่าสายวิทยาการ

พ.ท.  กรรมการผู้แทนหน่วย/เหล่าสายวิทยาการ

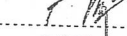
ร.ท.  กรรมการผู้แทนหน่วยใช้

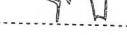
ร.อ.  กรรมการและเลขานุการ

คณะกรรมการตรวจสอบคุณลักษณะเฉพาะ สป. สาย สพ. ของ สพ.ทบ.

พ.อ. 
(วิบูรณ์ สุข สัตตบุศย์)

นปก.ประจำ สพ.ทบ./ประธานกรรมการ

พ.อ. 
(ยุทธภูมิ ภูสุข)

หน.รง.ศอ.สป.ทบ./กรรมการผู้แทนหน่วย/
เหล่าสายวิทยาการ

พ.ท. 
(กฤษณพัฒน์ ตันประดิษฐ์)

หน.ศอ.สป.ทบ./กรรมการผู้แทนหน่วย/เหล่าสายวิทยาการ

ร.ท. 
(กิตติ จิตรตรีจูน)

ประจำแผนก ผ.1 รง.อว.กขส.ศอ.สป.ทบ.

ปฏิบัติหน้าที่ หน.ผ.1 รง.อว.กขส.ศอ.สป.ทบ.

/กรรมการผู้แทนหน่วยใช้

ร.อ. 
(เตชธรรม คชอัมพล)

ประจำแผนก สพ.ทบ./กรรมการและเลขานุการ

๖/ ต.ค. 68

คุณลักษณะเฉพาะสิ่งอุปกรณ์ถาวร สาย สฟ.

หมายเลข คอ. 3405 - O - 66 - P - 0279

ชื่อสิ่งอุปกรณ์ ไบเลื่อยฉลุ เบอร์ 1

หน่วยนับ โทล

1. คุณลักษณะเฉพาะ

1.1 วัตถุประสงค์ในการใช้งาน

ใช้สำหรับงานผลิตหรืองานซ่อมบำรุงสิ่งอุปกรณ์สายสรรพาวุธ เพื่อใช้เป็นวัสดุสำหรับประกอบงาน เลื่อยชิ้นงาน เช่นงานซ่อมกระบี่ และดาบทหารม้า หรืองานอื่น ๆ ภายในโรงงาน

1.2 คุณลักษณะในทางเทคนิค

เป็นไบเลื่อยฉลุ ทำจากเหล็กคุณภาพสูง หรือดีกว่า

1.3 คุณลักษณะในการออกแบบ

1.3.1 ความกว้าง ไม่มากกว่า 0.64 มิลลิเมตร

1.3.2 ความยาว ไม่มากกว่า 13.4 เซนติเมตร

1.3.3 ความหนา ไม่มากกว่า 0.31 มิลลิเมตร

2. การบรรจุและหีบห่อ

2.1 ตามมาตรฐานของโรงงานผู้ผลิต แต่ทั้งนี้ต้องบรรจุหีบห่ออย่างแน่นหนา มั่นคงแข็งแรงสามารถป้องกันการชำรุดเสียหาย อันเนื่องมาจากการขนส่งได้อย่างปลอดภัย และต้องป้องกันการเกิดสนิมอันเนื่องมาจากสภาวะต่าง ๆ ในระหว่างการขนส่ง และระหว่างการเก็บรักษา เช่น ไอน้ำทะเล ความร้อน และความชื้นสัมพัทธ์ในอากาศ เป็นต้น

2.2 ด้านข้างของหีบห่อต้องระบุ ชื่อสิ่งอุปกรณ์ ชื่อบริษัทและประเทศผู้ผลิต เดือน ปี ที่ผลิต จำนวน น้ำหนัก และเลขที่สัญญา

3. ข้อกำหนดอื่นๆ

เป็นของผลิตใหม่ ไม่เคยใช้งานมาก่อน อยู่ในสภาพเรียบร้อยสามารถใช้งานได้ตามที่ทางราชการกำหนด

/4. วิธีการตรวจสอบ...

คณะกรรมการตรวจสอบคุณลักษณะเฉพาะสิ่งอุปกรณ์
สาย สฟ. ของ สฟ.ทบ.

พ.อ.  ประธานกรรมการ

พ.อ.  กรรมการ

พ.ต.  กรรมการ

พ.ต.  กรรมการ

ร.ท.  กรรมการผู้แทนหน่วยใช้

ร.ท.  กรรมการและเลขานุการ

๒๑ ธ.ค. ๖๕

คณะกรรมการตรวจสอบคุณลักษณะเฉพาะสิ่งอุปกรณ์ถาวร สาย สฟ.

พ.อ.  ประธานกรรมการ

พ.ท.  กรรมการผู้แทนหน่วย/เหล่าสายวิทยาการ

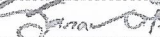
ร.อ.  กรรมการผู้แทนหน่วยใช้

ร.ท.  กรรมการผู้แทนหน่วยใช้

พ.อ.  กรรมการและเลขานุการ

๒๑ ธ.ค. ๖๕

4. วิธีการตรวจสอบ

4.1 ตรวจสอบสภาพโดยทั่วไป และความเรียบร้อยครบถ้วนสมบูรณ์ขององค์ประกอบต่าง ๆ

4.2 ตรวจสอบคุณลักษณะเฉพาะดังนี้



4.2.1 ข้อ 1.2 ตรวจสอบด้วยสายตาและหนังสือรับรองทางเทคนิคของผู้ผลิต หรือจากหน่วยงาน หรือสถาบันที่มีหน้าที่ตามที่กฎหมายกำหนด

4.2.2 ข้อ 1.3 ตรวจสอบด้วยสายตาและวัดขนาด

4.2.3 ข้อ 2 - 3 ตรวจสอบด้วยสายตา

4.2.4 ทดลองใช้งาน

คณะกรรมการตรวจสอบคุณลักษณะเฉพาะ สป. สาย สพ. ของ สพ.ทบ.

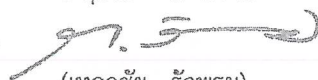
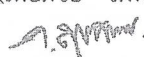
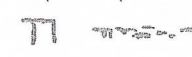
พ.อ.		ผอ.กอง สพ.ทบ./ประธานกรรมการ
	(รัชพล ประดับวงศ์)	
พ.อ.		ประจำ.สพ.ทบ./กรรมการ
	(ยุทธภูมิ กงสุข)	
พ.ต.		ประจำแผนก คอ.สพ.ทบ./กรรมการ
	(กฤษณะ แก้วผลึก)	
พ.ต.		จ.ร.ร.สพ.สพ.ทบ./กรรมการ
	(เทอดชัย รักพรม)	
ร.ท.		ประจำแผนก ผผค.กขส.คอ.สพ.ทบ. ช่วยราชการ ผผ.ร.ง.อว.กขส.คอ.สพ.ทบ./กรรมการผู้แทนหน่วยใช้
	(ภาณุเวท สุขนันท์)	
ร.ท.		ประจำแผนก สพ.ทบ./กรรมการและเลขานุการ
	(เดชธรรม คชอัมพล)	

๒๑ ธ.ค. ๖๕

คณะกรรมการตรวจสอบคุณลักษณะเฉพาะสิ่งอุปกรณ์ถาวร สาย สพ.

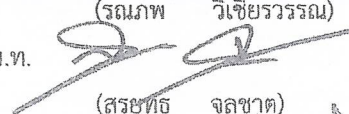
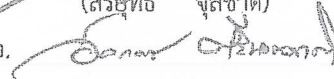
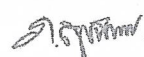
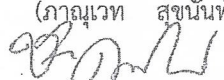
พ.อ.		รอง ผบ.ร.ร.สพ.สพ.ทบ./ประธานกรรมการ
	(รณภพ วิเชียรธรรม)	
พ.ท.		ทน.ผธก./กพ.กรขท.ศขส.สพ.ทบ./กรรมการผู้แทนหน่วย /เหล่าสายวิทยาการ
	(สรยุทธ จิตชาติ)	
ร.อ.		ประจำแผนก ผ.๒ ร.ง.อว.กขส.คอ.สพ.ทบ. รักษาการแทน ทน.ผ.๑ ร.ง.อว.กขส.คอ.สพ.ทบ./กรรมการผู้แทนหน่วยใช้
	(อัครเดช ศรีนวลชาติ)	
ร.ท.		ประจำแผนก ผผค.กขส.คอ.สพ.ทบ. ช่วยราชการ ผผ.ร.ง.อว.กขส.คอ.สพ.ทบ./กรรมการผู้แทนหน่วยใช้
	(ภาณุเวท สุขนันท์)	
พ.อ.		รอง ผอ.กอง สพ.ทบ./กรรมการและเลขานุการ
	(ชสิทธิ์ ดวงประทีป)	

๒๓ ธ.ค. ๖๕

คุณลักษณะเฉพาะสิ่งอุปกรณ์ถาวร สาย สพ.

หมายเลข คณ. 8305 - O - 66 - P - 0310

ชื่อสิ่งอุปกรณ์ ผ้าสกรีน เบอร์ 100 ที (100T)

หน่วยนับ เมตร

1. คุณลักษณะเฉพาะ

1.1 วัตถุประสงค์ในการใช้งาน

ใช้สำหรับงานผลิตหรืองานซ่อมบำรุงสิ่งอุปกรณ์สายสรรพาวุธ เพื่อใช้ในงานพิมพ์ลวดลาย ลงบนชิ้นงาน เช่น เพื่อใช้ในงานผลิต งานซ่อม และงานอื่น ๆ ที่เกี่ยวกับกระบี่ รวมทั้งงานอื่น ๆ ภายในโรงงาน

1.2 คุณลักษณะในทางเทคนิค

1.2.1 เป็นผ้าสกรีน เบอร์ 100 ที ทำจากผ้าใยสังเคราะห์สีขาว หรือวัสดุที่เทียบเท่าหรือดีกว่า

1.2.2 จำนวนเส้นด้ายที่ทอต่อผ้าสกรีน 1 นิ้ว จำนวน 100 เส้น

1.2.3 มีช่องว่างระหว่างเส้นใย มีขนาดไม่มากกว่า 105 ไมโครเมตร

1.3 คุณลักษณะในการออกแบบ

1.3.1 มีขนาดความกว้าง ไม่น้อยกว่า 60 นิ้ว

1.3.2 มีน้ำหนัก ไม่น้อยกว่า 42 กรัมต่อตารางเมตร

2. การบรรจุและหีบห่อ

2.1 ตามมาตรฐานของโรงงานผู้ผลิต แต่ทั้งนี้ต้องบรรจุหีบห่ออย่างแน่นหนา มั่นคง แข็งแรง ป้องกันการชำรุดเสียหาย เนื่องจากการขนส่งได้อย่างปลอดภัย และต้องป้องกันการชำรุดเสียหาย อันเนื่องมาจากสภาวะต่าง ๆ ในระหว่างการขนส่ง และระหว่างการเก็บรักษาที่เกิดขึ้นจาก ไอน้ำทะเล ความร้อน และความชื้นสัมพัทธ์ในอากาศ เป็นต้น

2.2 ด้านข้างของหีบห่อต้องระบุ ชื่อสิ่งอุปกรณ์ ชื่อบริษัทและประเทศผู้ผลิต เดือน ปี ที่ผลิต จำนวน น้ำหนักและเลขที่สัญญา

3. ข้อกำหนดอื่น ๆ

3.1 เป็นของผลิตใหม่ ไม่เคยใช้งานมาก่อน อยู่ในสภาพเรียบร้อยสามารถใช้งานได้ตามที่ทางราชการกำหนด

3.2 เป็นพัสดุที่ผลิตภายในประเทศ

/4. วิธีการตรวจสอบ

คณะกรรมการตรวจสอบคุณลักษณะเฉพาะสิ่งอุปกรณ์

สาย สพ. ของ สพ.ทบ.

พ.อ. ร. ปิ่น ประธานกรรมการ

พ.อ. ก. กรรมการ

พ.ท. ก. กรรมการ

ร.ท. ก. กรรมการผู้แทนหน่วยใช้

พ.ท. ก. กรรมการและเลขานุการ

13 ม.ค. 66

คณะกรรมการตรวจสอบคุณลักษณะเฉพาะสิ่งอุปกรณ์ถาวร สาย สพ.

พ.อ. วิวัฒน์ ประธานกรรมการ

พ.ท. ก. กรรมการผู้แทนหน่วย/เหล่าสายวิทยาการ

พ.ต. ก. กรรมการผู้แทนหน่วยใช้

ร.ท. ก. กรรมการผู้แทนหน่วยใช้

พ.อ. ก. กรรมการและเลขานุการ

13 ม.ค. 66

4. วิธีการตรวจสอบ

4.1 ตรวจสอบสภาพโดยทั่วไป และความเรียบร้อยครบถ้วนสมบูรณ์ขององค์ประกอบต่าง ๆ

4.2 ตรวจสอบคุณลักษณะเฉพาะ ดังนี้

4.2.1 ข้อ 1.2 ตรวจสอบด้วยสายตาและหนังสือรับรองทางเทคนิคของผู้ผลิต หรือจากหน่วยงาน หรือสถาบันที่มีหน้าที่ตามที่กฎหมายกำหนด

4.2.2 ข้อ 1.3 ตรวจสอบด้วยสายตา วัดขนาด และชั่งน้ำหนัก

4.2.3 ข้อ 2 และ 3 ตรวจสอบด้วยสายตา

4.2.4 ทดลองใช้งาน

คณะกรรมการตรวจสอบคุณลักษณะเฉพาะสิ่งอุปกรณ์ สาย สฟ. ของ สฟ.ทบ.

พ.อ.  ผอ.กอง สฟ.ทบ./ประธานกรรมการ
(รัชพล ประดับวงศ์)

พ.อ.  ประจำ สฟ.ทบ./กรรมการ
(ยุทธภูมิ ภูสุข)

พ.ท.  ทน.ศอ.สฟ.ทบ./กรรมการ
(กฤษณพัฒน์ ตันประดิษฐ์)

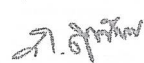
ร.ท.  ประจำแผนก ผผค.กขส.ศอ.สฟ.ทบ. ปฏิบัติหน้าที่
(ภาณุเวท สุขนันท์) ทน.ผ.1 รง.อว.กขส.ศอ.สฟ.ทบ./กรรมการผู้แทนหน่วยใช้

พ.ท.  อจ.รร.สฟ.สฟ.ทบ./กรรมการและเลขานุการ
(ยิ่งยศ สงวนพวง)

13 ม.ค. 66

คณะกรรมการตรวจสอบคุณลักษณะเฉพาะสิ่งอุปกรณ์ถาวร สาย สฟ.

พ.อ.  รอง ผบ.รร.สฟ.สฟ.ทบ./ประธานกรรมการ
(รณภพ วิเชียรวรรณ)

พ.ท.  ทน.ผธก./กพ.กรขท.ศขส.สฟ.ทบ./
(สรยุทธ จุลชาติ) กรรมการผู้แทนหน่วย/เหล่าสายวิทยาการ

พ.ต.  ประจำแผนก ผผว.รง.อว.กขส.ศอ.สฟ.ทบ. ปฏิบัติหน้าที่
(กฤษณะ แก้วผลึก) ทน.ผสน.รง.อว.กขส.ศอ.สฟ.ทบ./กรรมการผู้แทนหน่วยใช้

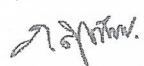
ร.ท.  ประจำแผนก ผผค.กขส.ศอ.สฟ.ทบ. ปฏิบัติหน้าที่
(ภาณุเวท สุขนันท์) ทน.ผ.1 รง.อว.กขส.ศอ.สฟ.ทบ./กรรมการผู้แทนหน่วยใช้

พ.อ.  ผอ.กอง สฟ.ทบ./กรรมการและเลขานุการ
(รัฐพงศ์ รอบคอบ)

13 ม.ค. 66

คุณลักษณะเฉพาะสิ่งอุปกรณ์ดาวาร สาย สฟ.

หมายเลข คจ. 9320 - O - 65 - P - 0399

ชื่อสิ่งอุปกรณ์ เบ้ายางสำหรับผสมปูน

หน่วยรับ อัน

1. คุณลักษณะเฉพาะ

1.1 วัตถุประสงค์ในการใช้งาน

ใช้เป็นภาชนะสำหรับผสมปูน เพื่อใช้ในการสนับสนุนงานผลิตชิ้นส่วนประกอบกระเบื้อง

1.2 คุณลักษณะในทางเทคนิค

1.2.1 ทำจากยางที่มีความเหนียว โดยไม่ฉีกขาดง่าย

1.2.2 สามารถทนทานต่อการกัดกร่อนของปูนได้

1.3 คุณลักษณะในการออกแบบ

เบ้ายางสำหรับผสมปูน มีรายละเอียดรูปร่างและขนาด ตามผนวก ก

2. การบรรจุและหีบห่อ

2.1 ตามมาตรฐานของโรงงานผู้ผลิต แต่ทั้งนี้ต้องบรรจุหีบห่ออย่างแน่นหนา มั่นคงแข็งแรงสามารถป้องกันการชำรุดเสียหาย อันเนื่องมาจากการขนส่งได้อย่างปลอดภัย และต้องป้องกันการเกิดสนิมอันเนื่องมาจากสภาวะต่างๆ ในระหว่างการขนส่ง และระหว่างการเก็บรักษา เช่น ไอน้ำทะเล ความร้อน และความชื้นสัมพัทธ์ในอากาศ เป็นต้น

2.2 ด้านข้างของหีบห่อต้องระบุ ชื่อสิ่งอุปกรณ์ ชื่อบริษัทและประเทศผู้ผลิต เดือน ปี ที่ผลิต จำนวนน้ำหนัก และเลขที่สัญญา

3. ข้อกำหนดอื่น ๆ

3.1 เป็นของผลิตใหม่ไม่เคยใช้งานมาก่อน อยู่ในสภาพเรียบร้อย สามารถใช้ราชการได้ทันที

3.2 เป็นพัสดุที่ผลิตภายในประเทศ

พ.อ. 5 ๐๖๖๖ ประธานกรรมการ

พ.อ. ๖๓๓ ๗ กรรมการและเลขานุการ

พ.ท. ๖๓๖๐ กรรมการผู้แทนหน่วยและเหล่าสายวิชาการ

ร.อ. ๖๓๖๐ กรรมการผู้แทนหน่วยใช้

ร.ต. ๖๓๖๐ กรรมการผู้แทนหน่วยใช้

/4. วิธีการตรวจสอบ

พ.อ. 5 ๐๖๖๖

31 มี.ค. 65

4. วิธีการตรวจสอบ

4.1 ตรวจสอบสภาพโดยทั่วไป และความเรียบร้อยสมบูรณ์ขององค์ประกอบต่างๆ

4.2 ตรวจสอบคุณลักษณะเฉพาะดังนี้

4.2.1 ข้อ 1.2 ตรวจสอบด้วยสายตาและหนังสือรับรองทางเทคนิคของผู้ประกอบการหรือผู้ผลิต

4.2.2 ข้อ 1.3 ตรวจสอบตาม หมวด ก

4.2.3 ข้อ 2 - 3 ตรวจสอบด้วยสายตา

4.2.4 ทดลองใช้งาน ตามข้อ 1.1

คณะกรรมการตรวจสอบคุณลักษณะเฉพาะสิ่งอุปกรณ์ สาย สฟ. ของ สฟ.ทบ.

พ.อ.  นปก.ประจำ สฟ.ทบ./ประธานกรรมการ
(พงศ์พัฒน์ เจริญพิบูลย์)

พ.อ.  ประจำ บก.มทบ.18/กรรมการ
(นิติพัฒน์ อดตวงษ์)

พ.อ.  ผอ.รง.กส.กชส.ศอ.สฟ.ทบ./กรรมการ
(อัครวัฒน์ เจริญเมธาววัฒน์)

พ.ต.  ประจำแผนก ศอ.สฟ.ทบ./กรรมการ
(กัญจนพัฒน์ ต้นประดิษฐ์)

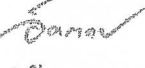
ร.อ.  ประจำแผนก ผ.2 รง.อว.กชส.ศอ.สฟ.ทบ.
(อัครเดช ศรีนวลชาติ) รักษาราชการแทน ทน.ผ.1 รง.อว.กชส.ศอ.สฟ.ทบ./
กรรมการผู้แทนหน่วยใช้

ร.อ.หญิง  ประจำแผนก สฟ.ทบ./กรรมการและเลขานุการ
(ชวลรัตน์ สุวรรณธาดา)

๑๗ มี.ค. 65

คณะกรรมการตรวจสอบคุณลักษณะเฉพาะสิ่งอุปกรณ์ถาวร สาย สฟ.

พ.อ.  รอง ผบ.รร.สฟ.สฟ.ทบ./ประธานกรรมการ
(รณภพ วิเชียรวรรณ)

พ.อ.  รอง ผอ.กอง สฟ.ทบ./กรรมการและเลขานุการ
(รัฐพงศ์ รอบคอบ)



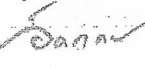

พ.ท.  ประจำ ผคก.กผช.สฟ.ทบ./กรรมการผู้แทนหน่วย
(พิเศษศักดิ์ ภิรมย์) และเหล่าสายวิทยาการ

ร.อ.  ประจำแผนก ผ.2 รง.อว.กชส.ศอ.สฟ.ทบ.
(อัครเดช ศรีนวลชาติ) รักษาราชการแทน ทน.ผ.1 รง.อว.กชส.ศอ.สฟ.ทบ./
กรรมการผู้แทนหน่วยใช้

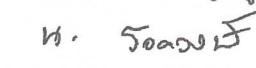

ร.ต.  ประจำแผนก ผคค.กชส.ศอ.สฟ.ทบ. ช่วยราชการ
(ภาณุเวท สุขนันท์) ผผว.รง.อว.กชส.ศอ.สฟ.ทบ./กรรมการผู้แทนหน่วยใช้

๑๗ มี.ค. 65

คณะกรรมการตรวจสอบคุณลักษณะเฉพาะสิ่งอุปกรณ์ สาย สฟ. ของ สฟ.ทบ.

- พ.อ.  นปก.ประจำ สฟ.ทบ./ประธานกรรมการ
(พงศ์พัฒน์ เจริญพิบูลย์)
- พ.อ.  ประจำ บก.มทบ.18/กรรมการ
(นิติพัฒน์ รอดวงษ์)
- พ.อ.  ผอ.รง.กล.กขส.ศอ.สฟ.ทบ./กรรมการ
(อัครวัฒน์ เจริญเมธาววัฒน์)
- พ.ต.  ประจำแผนก ศอ.สฟ.ทบ./กรรมการ
(กฤษณพัฒน์ ตันประดิษฐ์)
- ร.อ.  ประจำแผนก ผ.2 รง.อว.กขส.ศอ.สฟ.ทบ.
(อัครเดช ศรีนวลชาติ) รักษาการแทน ทน.ผ.1 รง.อว.กขส.ศอ.สฟ.ทบ./
กรรมการผู้แทนหน่วยใช้
- ร.อ.หญิง  ประจำแผนก สฟ.ทบ./กรรมการและเลขานุการ
(ชวลรัตน์ สุวรรณธาดา)
- 31 มี.ค. 65

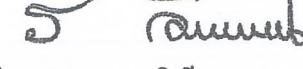
คณะกรรมการตรวจสอบคุณลักษณะเฉพาะสิ่งอุปกรณ์ถาวร สาย สฟ. :

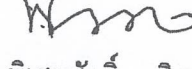
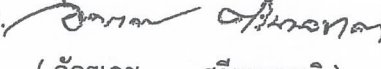
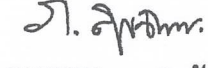
- พ.อ.  รอง ผบ.รร.สฟ.สฟ.ทบ./ประธานกรรมการ
(รณภพ วิเชียรวรรณ)
- พ.อ.  รอง ผอ.กอง สฟ.ทบ./กรรมการและเลขานุการ
(รัฐพงศ์ รอบคอบ)
- พ.ท.  ประจำ ผคก.กผช.สฟ.ทบ./
(พิเศษศักดิ์ ภิรมย์) กรรมการผู้แทนหน่วยและเหล่าสายวิทยาการ
- ร.อ.  ประจำแผนก ผ.2 รง.อว.กขส.ศอ.สฟ.ทบ.
(อัครเดช ศรีนวลชาติ) รักษาการแทน ทน.ผ.1 รง.อว.กขส.ศอ.สฟ.ทบ./
กรรมการผู้แทนหน่วยใช้
- ร.ต.  ประจำแผนก ผคก.กขส.ศอ.สฟ.ทบ. ช่วยราชการ
(ภาณุเวท สุขนันท์) ผว.รง.อว.กขส.ศอ.สฟ.ทบ./กรรมการผู้แทนหน่วยใช้
- 31 มี.ค. 65

คุณลักษณะเฉพาะสิ่งอุปกรณ์ถาวร สาย สฟ.

หมายเลข คณ. 3439 - O - 66 - P - 0314

ชื่อสิ่งอุปกรณ์ ฟลักเชื่อมเงิน
หน่วยนับ กระป๋อง

1. คุณลักษณะเฉพาะ

1.1 วัตถุประสงค์ในการใช้งาน

ใช้สำหรับงานผลิตหรืองานซ่อมบำรุงสิ่งอุปกรณ์สายสรรพาวุธ เพื่อใช้สนับสนุนงานเชื่อม เช่น งานผลิตงานซ่อม และงานอื่น ๆ ที่เกี่ยวกับกระป๋อง รวมทั้งงานอื่น ๆ ภายในโรงงาน

1.2 คุณลักษณะในทางเทคนิค

1.2.1 มีส่วนผสมต่างๆที่สำคัญ ดังนี้

1.2.1.1 โปแทสเซียมไดฟลูออไรไดไฮดรอกซีโบเรต (POTASSIUM DIFLUORODIHYDROXYBORATE) ไม่น้อยกว่า 45 เปอร์เซ็นต์

1.2.1.2 โปแทสเซียมฟลูออไรด์ (POTASSIUM FLUORIDE) ตั้งแต่ระหว่าง 15 ถึง 35 เปอร์เซ็นต์

1.2.2 อุณหภูมิใช้งาน อยู่ระหว่าง 550 ถึง 900 องศาเซลเซียส

1.3 คุณลักษณะในการออกแบบ

เป็นครีมสีขาว

2. การบรรจุและหีบห่อ

2.1 ขนาดบรรจุ 1 กระป๋อง 0.5 ปอนด์ (8 ออนซ์) หรือ ขนาด 1 ปอนด์ หรือขนาดบรรจุและชนิดบรรจุภัณฑ์ตามมาตรฐานผู้ผลิต

2.2 บรรจุภัณฑ์ที่บรรจุต้องมีความแข็งแรง ทนทาน ไม่รั่วซึม และไม่ทำปฏิกิริยากับผลิตภัณฑ์

2.3 ต้องทำการบรรจุหีบห่ออย่างแน่นหนา มั่นคง แข็งแรง สามารถป้องกันการชำรุดเสียหาย อันเนื่องมาจากการขนส่งได้อย่างปลอดภัย และต้องป้องกันการเกิดสนิม อันเนื่องมาจากสภาวะต่างๆ ในระหว่างการขนส่ง และระหว่างการเก็บรักษา เช่น ไอน้ำทะเล ความร้อน และความชื้นสัมพัทธ์ในอากาศ เป็นต้น

2.4 ด้านข้างของหีบห่อต้องระบุ ชื่อสิ่งอุปกรณ์ ชื่อบริษัทและประเทศผู้ผลิต เดือน ปี ที่ผลิต จำนวนน้ำหนักและเลขที่สัญญา

3. ข้อกำหนดอื่น ๆ

3.1 เป็นของผลิตใหม่ไม่เคยใช้งานมาก่อน อยู่ในสภาพเรียบร้อย สามารถใช้งานได้ตามที่ทางราชการกำหนด

3.2 ขนาดบรรจุและชนิดบรรจุภัณฑ์ตามความต้องการจัดหาในคราวนั้น

4. วิธีการตรวจสอบ

คณะกรรมการตรวจสอบคุณลักษณะเฉพาะสิ่งอุปกรณ์สาย สฟ. ของ สฟ.ทบ.

พ.อ. ร. ป.ท. ประธานกรรมการ

พ.อ. ก. ป.ท. กรรมการ

พ.ท. ก. ป.ท. กรรมการ

ร.ท. ก. ป.ท. กรรมการผู้แทนหน่วยใช้

พ.ท. ก. ป.ท. กรรมการและเลขานุการ

๒ ม.ค. 66

คณะกรรมการตรวจสอบคุณลักษณะเฉพาะสิ่งอุปกรณ์ถาวร สาย สฟ.

พ.อ. ก. ป.ท. ประธานกรรมการ

พ.ท. ก. ป.ท. กรรมการผู้แทนหน่วย/เหล่าสายวิชาการ

พ.ต. ก. ป.ท. กรรมการผู้แทนหน่วยใช้

ร.ท. ก. ป.ท. กรรมการผู้แทนหน่วยใช้

พ.อ. ก. ป.ท. กรรมการและเลขานุการ

๒ ม.ค. 66

4. วิธีการตรวจสอบ

4.1 ตรวจสอบสภาพโดยทั่วไป และความเรียบร้อยครบถ้วนสมบูรณ์ขององค์ประกอบต่าง ๆ

4.2 ตรวจสอบคุณลักษณะเฉพาะ ดังนี้

4.2.1 ข้อ 1.2 ตรวจสอบด้วยสายตาและหนังสือรับรองทางเทคนิคของผู้ผลิต หรือจากหน่วยงาน หรือสถาบันที่มีหน้าที่ตามที่กฎหมายกำหนด

4.2.2 ข้อ 1.3 ตรวจสอบด้วยสายตาและหนังสือรับรองทางเทคนิคของผู้ผลิต

4.2.3 ข้อ 2 และ 3 ตรวจสอบด้วยสายตา

4.2.4 ทดลองใช้งาน

คณะกรรมการตรวจสอบคุณลักษณะเฉพาะสิ่งอุปกรณ์ สาย สฟ. ของ สฟ.ทบ.

พ.อ.  ผอ.กอง สฟ.ทบ./ประธานกรรมการ

(รัชพล ประดับวงศ์)

พ.อ.  ประจำ สฟ.ทบ./กรรมการ

(ยุทธภูมิ ภูสุข)

พ.ท.  ทน.ศอ.สฟ.ทบ./กรรมการ

(กฤษณพัฒน์ ตันประดิษฐ์)

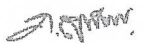
ร.ท.  ประจำแผนก ผผค.กขส.ศอ.สฟ.ทบ. ปฏิบัติหน้าที่

(ภาณุเวท สุขนันท์)

พ.ท.  อจ.รร.สฟ.สฟ.ทบ./กรรมการและเลขานุการ

(ยิ่งยศ สงวนพวก)

๒ ม.ค. 66

คณะกรรมการตรวจสอบคุณลักษณะเฉพาะสิ่งอุปกรณ์ถาวร สาย สฟ.

พ.อ.  รอง ผบ.รร.สฟ.สฟ.ทบ./ประธานกรรมการ

(รณภพ วิเชียรวรรณ)

พ.ท.  ทน.ผอช./กพ.กรชท.คชส.สฟ.ทบ./

(สุธยูทธ ชูชาติ)

พ.ต.  ประจำแผนก ผผว.รง.อว.กขส.ศอ.สฟ.ทบ. ปฏิบัติหน้าที่

(กฤษณะ แก้วผลึก)

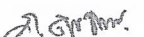
ร.ท.  ประจำแผนก ผผค.กขส.ศอ.สฟ.ทบ. ปฏิบัติหน้าที่

(ภาณุเวท สุขนันท์)

พ.อ.  ผอ.กอง สฟ.ทบ./กรรมการและเลขานุการ

(รัฐพงศ์ รอบคอบ)

๒ ม.ค. 66

คุณลักษณะเฉพาะสิ่งอุปกรณ์ถาวร สาย สพ.

หมายเลข คผ. 3439 - O - 66 - P - 0308

ชื่อสิ่งอุปกรณ์ ฝักรีสถานทอง
หน่วยนับ กระป๋อง

1. คุณลักษณะเฉพาะ

1.1 วัตถุประสงค์ในการใช้งาน

ใช้สำหรับงานผลิตหรืองานซ่อมบำรุงสิ่งอุปกรณ์สายสรรพาวุธ เพื่อสนับสนุนงานเชื่อมประสานทองเหลือง เช่น งานผลิต งานซ่อม ที่เกี่ยวกับกระบี่ และดาบทหารม้า รวมทั้งงานอื่น ๆ ภายในโรงงาน

1.2 คุณลักษณะในทางเทคนิค

1.2.1 มีส่วนผสมของบอแรกซ์ (BORAX) ตั้งแต่ระหว่าง 23 ถึง 37 เปอร์เซ็นต์

1.2.2 มีกรดบอริก (BORIC ACID) ตั้งแต่ระหว่าง 63 ถึง 77 เปอร์เซ็นต์

1.2.3 อุณหภูมิใช้งาน ตั้งแต่ระหว่าง 847 ถึง 1,153 องศาเซลเซียส

1.3 คุณลักษณะในการออกแบบ

เป็นผงสีขาวคล้ายแป้ง

2. การบรรจุและหีบห่อ

2.1 ขนาดบรรจุ 1 กระป๋อง (0.5 ปอนด์ (8 ออนซ์) หรือ ขนาด 1 ปอนด์ หรือขนาด ไม่น้อยกว่า 200 กรัม) หรือขนาดบรรจุและชนิดบรรจุภัณฑ์ตามมาตรฐานผู้ผลิต

2.2 บรรจุภัณฑ์ที่บรรจุต้องมีความแข็งแรง ทนทาน ไม่รั่วซึม และไม่ทำปฏิกิริยากับผลิตภัณฑ์

2.3 ต้องทำการบรรจุหีบห่ออย่างแน่นหนา มั่นคง แข็งแรง สามารถป้องกันการชำรุดเสียหาย อันเนื่องมาจากการขนส่งได้อย่างปลอดภัย และต้องป้องกันการเกิดสนิม อันเนื่องมาจากสภาวะต่างๆ ในระหว่างการขนส่ง และระหว่างการเก็บรักษา เช่น ไอน้ำทะเล ความร้อน และความชื้นสัมพัทธ์ในอากาศ เป็นต้น

2.4 ด้านข้างของหีบห่อต้องระบุ ชื่อสิ่งอุปกรณ์ ชื่อบริษัทและประเทศผู้ผลิต เดือน ปี ที่ผลิต จำนวนน้ำหนักและเลขที่สัญญา

3. ข้อกำหนดอื่น ๆ

3.1 เป็นของผลิตใหม่ไม่เคยใช้งานมาก่อน อยู่ในสภาพเรียบร้อย สามารถใช้งานได้ตามที่ทางราชการกำหนด

3.2 ชนิดและขนาดบรรจุภัณฑ์ ตามความต้องการจัดหาในคราวนั้น

3.3 เป็นพัสดุที่ผลิตภายในประเทศ

/4. วิธีการตรวจสอบ

คณะกรรมการตรวจสอบคุณลักษณะเฉพาะสิ่งอุปกรณ์

สาย สพ. ของ สพ.ทบ.

พ.อ. ร. ๑๐๗ ประธานกรรมการ

พ.อ. ก. ๑ กรรมการ

พ.ท. ก. ๑ กรรมการ

ร.ท. ก. ๑ กรรมการผู้แทนหน่วยใช้

พ.ท. ก. ๑ กรรมการและเลขานุการ

13 ม.ค. 66

คณะกรรมการตรวจสอบคุณลักษณะเฉพาะสิ่งอุปกรณ์ถาวร สาย สพ.

พ.อ. ร. ๑๐๗ ประธานกรรมการ

พ.ท. ก. ๑ กรรมการผู้แทนหน่วย/เหล่าสายวิทยาการ

พ.ต. ก. ๑ กรรมการผู้แทนหน่วยใช้

ร.ท. ก. ๑ กรรมการผู้แทนหน่วยใช้

พ.อ. ก. ๑ กรรมการและเลขานุการ

13 ม.ค. 66

4. วิธีการตรวจสอบ

4.1 ตรวจสอบสภาพโดยทั่วไป และความเรียบร้อยครบถ้วนสมบูรณ์ขององค์ประกอบต่าง ๆ

4.2 ตรวจสอบคุณลักษณะเฉพาะ ดังนี้

4.2.1 ข้อ 1,2, 1,3 ตรวจสอบด้วยสายตาและหนังสือรับรองทางเทคนิคของผู้ผลิต หรือจากหน่วยงานหรือสถาบันที่มีหน้าที่ตามที่กฎหมายกำหนด

4.2.2 ข้อ 2 และ 3 ตรวจสอบด้วยสายตา

4.2.3 ทดลองใช้งาน

คณะกรรมการตรวจสอบคุณลักษณะเฉพาะสิ่งอุปกรณ์ สาย สฟ. ของ สฟ.ทบ.

พ.อ.  ผอ.กอง สฟ.ทบ./ประธานกรรมการ
(รัชพล ประดับวงศ์)

พ.อ.  ประจำ สฟ.ทบ./กรรมการ
(ยุทธภูมิ ภูสุข)

พ.ท.  ทน.ศอ.สฟ.ทบ./กรรมการ
(กฤษณพัฒน์ ตันประดิษฐ์)

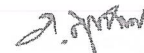
ร.ท.  ประจำแผนก ผผค.กขส.ศอ.สฟ.ทบ. ปฏิบัติหน้าที่
(ภาณุเวท สุขนันท์) ทน.ผ.1 รง.อว.กขส.ศอ.สฟ.ทบ./กรรมการผู้แทนหน่วยใช้

ท.ท.  อจ.รร.สฟ.สฟ.ทบ./กรรมการและเลขานุการ
(ยิ่งยศ สงวนพวง)

13 ม.ค. 66

คณะกรรมการตรวจสอบคุณลักษณะเฉพาะสิ่งอุปกรณ์ถาวร สาย สฟ.

ท.อ.  รอง ผบ.รร.สฟ.สฟ.ทบ./ประธานกรรมการ
(รณภพ วิเชียรวรรณ)

ท.ท.  ทน.ผธก./กพ.กรชท.ศขส.สฟ.ทบ./
(สรยุทธ จุลชาติ) กรรมการผู้แทนหน่วย/เหล่าสายวิทยาการ

พ.ต.  ประจำแผนก ผผว.รง.อว.กขส.ศอ.สฟ.ทบ. ปฏิบัติหน้าที่
(กฤษณะ แก้วผลึก) ทน.ผสน.รง.อว.กขส.ศอ.สฟ.ทบ./กรรมการผู้แทนหน่วยใช้

ร.ท.  ประจำแผนก ผผค.กขส.ศอ.สฟ.ทบ. ปฏิบัติหน้าที่
(ภาณุเวท สุขนันท์) ทน.ผ.1 รง.อว.กขส.ศอ.สฟ.ทบ./กรรมการผู้แทนหน่วยใช้

พ.อ.  ผอ.กอง สฟ.ทบ./กรรมการและเลขานุการ
(รัฐพงศ์ รอบคอบ)

13 ม.ค. 66

คุณลักษณะเฉพาะสิ่งอุปกรณ์ดาวร สาย สพ.

หมายเลข คอ. 3439 - O - 66 - P - 0307

ชื่อสิ่งอุปกรณ์ ลวดเชื่อมเงิน
หน่วยนับ กิโลกรัม

1. คุณลักษณะเฉพาะ

1.1 วัตถุประสงค์ในการใช้งาน

ใช้สำหรับงานผลิตหรืองานซ่อมบำรุงสิ่งอุปกรณ์สายสรรพาวุธ เพื่อใช้สนับสนุนงานเชื่อมชิ้นงานโลหะ

1.2 คุณลักษณะในทางเทคนิค

ลวดเชื่อมเงิน มีส่วนผสมหลัก ดังนี้

- 1.2.1 เงิน ไม่น้อยกว่า 20 เปอร์เซ็นต์
- 1.2.2 ทองแดง ไม่น้อยกว่า 30 เปอร์เซ็นต์
- 1.2.3 สังกะสี ไม่น้อยกว่า 25 เปอร์เซ็นต์
- 1.2.4 แคลเซียม ไม่น้อยกว่า 10 เปอร์เซ็นต์

1.3 คุณลักษณะในการออกแบบ

- 1.3.1 มีขนาดเส้นผ่านศูนย์กลาง ไม่น้อยกว่า 1.6 มิลลิเมตร หรือ 2 มิลลิเมตร
- 1.3.2 มีขนาดความยาว ไม่น้อยกว่า 18 นิ้ว

2. การบรรจุและหีบห่อ

2.1 ตามมาตรฐานของโรงงานผู้ผลิต แต่ทั้งนี้ต้องบรรจุหีบห่ออย่างแน่นหนา มั่นคงแข็งแรงสามารถป้องกันการชำรุดเสียหาย อันเนื่องมาจากการขนส่งได้อย่างปลอดภัย และต้องป้องกันการเกิดสนิมอันเนื่องมาจากสภาวะต่างๆ ในระหว่างการขนส่ง และระหว่างการเก็บรักษา เช่น ไอน้ำทะเล ความร้อน และความชื้นสัมพัทธ์ในอากาศ เป็นต้น

2.2 ด้านข้างของหีบห่อต้องระบุ ชื่อสิ่งอุปกรณ์ ชื่อบริษัทและประเทศผู้ผลิต เดือน ปี ที่ผลิต จำนวนน้ำหนักและเลขที่สัญญา

3. ข้อกำหนดอื่น ๆ

- 3.1 เป็นของผลิตใหม่ไม่เคยใช้งานมาก่อน อยู่ในสภาพเรียบร้อยสามารถใช้งานได้ตามที่ทางราชการกำหนด
- 3.2 ขนาดและรูปร่างของลวดเชื่อมเงิน ตามความต้องการจัดทำในคราวนั้น
- 3.3 เป็นพัสดุที่ผลิตภายในประเทศ

4. วิธีการตรวจสอบ

คณะกรรมการตรวจสอบคุณลักษณะเฉพาะสิ่งอุปกรณ์
สาย สพ. ของ สพ.ทบ.
พ.อ. ร. ปัทมา ประธานกรรมการ
พ.อ. ก. ภูมิ กรรมการ
พ.ท. ก. ภูมิ กรรมการ
ร.ท. ก. ภูมิ กรรมการผู้แทนหน่วยใช้
พ.ท. ก. ภูมิ กรรมการและเลขานุการ

13 ม.ค. 66

คณะกรรมการตรวจสอบคุณลักษณะเฉพาะสิ่งอุปกรณ์ดาวร สาย สพ.
พ.อ. ร. ปัทมา ประธานกรรมการ
พ.ท. ก. ภูมิ กรรมการผู้แทนหน่วย/เหล่าสายวิทยาการ
พ.ต. ก. ภูมิ กรรมการผู้แทนหน่วยใช้
ร.ท. ก. ภูมิ กรรมการผู้แทนหน่วยใช้
พ.อ. ก. ภูมิ กรรมการและเลขานุการ

13 ม.ค. 66

4. วิธีการตรวจสอบ

4.1 ตรวจสอบสภาพโดยทั่วไป และความเรียบร้อยครบถ้วนสมบูรณ์ขององค์ประกอบต่าง ๆ

4.2 ตรวจสอบคุณลักษณะเฉพาะ ดังนี้

4.2.1 ข้อ 1.2 ตรวจสอบด้วยสายตาและหนังสือรับรองทางเทคนิคของผู้ผลิต หรือจากหน่วยงาน หรือสถาบันที่มีหน้าที่ตามที่กฎหมายกำหนด

4.2.2 ข้อ 1.3 และ 3.2 ตรวจสอบด้วยสายตาและวัดขนาด

4.2.3 ข้อ 2 และ 3 (เว้น ข้อ 3.2) ตรวจสอบด้วยสายตา

4.2.4 ทดลองใช้งาน

คณะกรรมการตรวจสอบคุณลักษณะเฉพาะสิ่งอุปกรณ์ สาย สฟ. ของ สฟ.ทบ.

พ.อ.  ผอ.กอง สฟ.ทบ./ประธานกรรมการ
(รัชพล ประดับวงศ์)

พ.อ.  ประจำ สฟ.ทบ./กรรมการ
(ยุทธภูมิ ภูสุข)

พ.ท.  ทน.ศอ.สฟ.ทบ./กรรมการ
(กฤษณพัฒน์ ต้นประดิษฐ์)

ร.ท.  ประจำแผนก ผผค.กขส.ศอ.สฟ.ทบ. ปฏิบัติหน้าที่
(ภาณุเวท สุขนันท์) ทน.ผ.1 รง.อว.กขส.ศอ.สฟ.ทบ./กรรมการผู้แทนหน่วยใช้

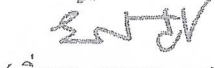
พ.ท.  อจ.รร.สฟ.สฟ.ทบ./กรรมการและเลขานุการ
(ยิ่งยศ สงวนพวง)

ม.ค. 66

คณะกรรมการตรวจสอบคุณลักษณะเฉพาะสิ่งอุปกรณ์ด้าวย สาย สฟ.

พ.อ.  รอง ผบ.รร.สฟ.สฟ.ทบ./ประธานกรรมการ
(รณภพ วิเชียรวรรณ)

พ.ท.  ทน.ผชก./กพ.กรชท.ศขส.สฟ.ทบ./
(สรยุทธ จุลชาติ) กรรมการผู้แทนหน่วย/เหล่าสายวิทยาการ

พ.ต.  ประจำแผนก ผผว.รง.อว.กขส.ศอ.สฟ.ทบ. ปฏิบัติหน้าที่
(กฤษณะ แก้วผลึก) ทน.ผสน.รง.อว.กขส.ศอ.สฟ.ทบ./กรรมการผู้แทนหน่วยใช้

ร.ท.  ประจำแผนก ผผค.กขส.ศอ.สฟ.ทบ. ปฏิบัติหน้าที่
(ภาณุเวท สุขนันท์) ทน.ผ.1 รง.อว.กขส.ศอ.สฟ.ทบ./กรรมการผู้แทนหน่วยใช้

พ.อ.  ผอ.กอง สฟ.ทบ./กรรมการและเลขานุการ
(รัฐพงศ์ รอบคอบ)

13 ม.ค. 66

คุณลักษณะเฉพาะสิ่งอุปกรณ์ถาวร สาย สฟ.

หมายเลข คจ. 5305 - O - 66 - P - 0336

ชื่อสิ่งอุปกรณ์ สกรูหัวผ่าเกลียวตลอด ขนาดเส้นผ่านศูนย์กลาง 3/16 นิ้ว

หน่วยนับ กล่อง

1. คุณลักษณะเฉพาะ

1.1 วัตถุประสงค์ในการใช้งาน

ใช้สำหรับงานผลิตหรืองานซ่อมบำรุงสิ่งอุปกรณ์สายสรรพาวุธ เช่น ใช้สำหรับงานผลิต งานซ่อมที่เกี่ยวกับกระป๋อง และดาบทหารม้า รวมทั้งงานอื่น ๆ ภายในโรงงาน

1.2 คุณลักษณะในทางเทคนิค

1.2.1 เป็นสกรูหัวผ่าเกลียวตลอด ขนาด 24 เกลียวต่อนิ้ว

1.2.2 ทำจากเหล็กกล้าอ่อน (MILD STEEL) หรือวัสดุอื่นที่เทียบเท่า หรือดีกว่า ชุบสังกะสี เพื่อป้องกันสนิม

1.3 คุณลักษณะในการออกแบบ

1.3.1 ขนาดเส้นผ่านศูนย์กลาง (ระหว่างสันเกลียวด้านบนและด้านล่าง) 3/16 นิ้ว

1.3.2 ความยาวเกลียวสกรู 1 นิ้ว หรือ 1 1/2 นิ้ว

2. การบรรจุและหีบห่อ

2.1 ขนาดบรรจุ 1 กล่อง มีจำนวน 144 ตัว หรือขนาดบรรจุและชนิดบรรจุภัณฑ์ตามมาตรฐานผู้ผลิต

2.2 ต้องทำการบรรจุหีบห่ออย่างแน่นหนา มั่นคงแข็งแรงสามารถป้องกันการชำรุดเสียหาย อันเนื่องมาจากการขนส่งได้อย่างปลอดภัย และต้องป้องกันการเกิดสนิมอันเนื่องมาจากสภาวะต่าง ๆ ในระหว่างการขนส่ง และระหว่างการเก็บรักษา เช่น ไอน้ำทะเล ความร้อน และความชื้นสัมพัทธ์ในอากาศ เป็นต้น

2.3 ด้านข้างของหีบห่อต้องระบุ ชื่อสิ่งอุปกรณ์ ชื่อบริษัทและประเทศผู้ผลิต เดือน ปี ที่ผลิต จำนวนน้ำหนัก และเลขที่สัญญา

3. ข้อกำหนดอื่น ๆ

3.1 เป็นของผลิตใหม่ ไม่เคยใช้งานมาก่อน อยู่ในสภาพเรียบร้อย สามารถใช้งานได้ตามที่ทางราชการกำหนด

3.2 ขนาดและรูปร่างของสกรูหัวผ่าเกลียวตลอด ขนาดเส้นผ่านศูนย์กลาง 3/16 นิ้ว ตามความต้องการจัดทำในคราวนั้น

3.3 เป็นพัสดุที่ผลิตภายในประเทศ

/4. วิธีการตรวจสอบ...

คณะกรรมการตรวจสอบคุณลักษณะเฉพาะสิ่งอุปกรณ์

สาย สฟ. ของ สฟ.ทบ.

พ.อ. ร. ปงท. ประธานกรรมการ

พ.อ. ก. กรรมการ

พ.ท. ก. กรรมการ

ร.ท. ก. จุฑาท. กรรมการผู้แทนหน่วยใช้

พ.ท. ก. จุฑาท. กรรมการและเลขานุการ

29 ธ.ค. 65

คณะกรรมการตรวจสอบคุณลักษณะเฉพาะสิ่งอุปกรณ์ถาวร สาย สฟ.

พ.อ. ว. วัฒน. ประธานกรรมการ

พ.ท. อ.จ. กรรมการผู้แทนหน่วย/เหล่าสายวิชาการ

พ.ต. อ.จ. กรรมการผู้แทนหน่วยใช้

ร.ท. อ. จุฑาท. กรรมการผู้แทนหน่วยใช้

พ.อ. อ.จ. ๒๗ กรรมการและเลขานุการ

29 ธ.ค. 65

4. วิธีการตรวจสอบ

4.1 ตรวจสอบสภาพโดยทั่วไป และความเรียบร้อยครบถ้วนสมบูรณ์ขององค์ประกอบต่างๆ

4.2 ตรวจสอบคุณลักษณะเฉพาะ ดังนี้

4.2.1 ข้อ 1.2 ตรวจสอบด้วยสายตาและหนังสือรับรองทางเทคนิคของผู้ผลิต หรือจากหน่วยงาน หรือสถาบันที่มีหน้าที่ตามที่กฎหมายกำหนด

4.2.2 ข้อ 1.3 และ ข้อ 3.2 ตรวจสอบด้วยสายตาและวัดขนาด

4.2.3 ข้อ 2 - 3 (เว้น ข้อ 3.2) ตรวจสอบด้วยสายตา

4.2.4 ทดลองใช้งาน

คณะกรรมการตรวจสอบคุณลักษณะเฉพาะสิ่งอุปกรณ์ สาย สฟ. ของ สฟ.ทบ.

พ.อ.  ผอ.กอง สฟ.ทบ./ประธานกรรมการ
(รัชพล ประดับวงศ์)

พ.อ.  ประจำ สฟ.ทบ./กรรมการ
(ยุทธภูมิ / นุสซก)

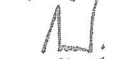
พ.ท.  ทน.ศอ.สฟ.ทบ./กรรมการ
(กฤษณพัฒน์ ตันประดิษฐ์)

ร.ท.  ประจำแผนก ผผค.กขส.ศอ.สฟ.ทบ.
(ภาณุเวท สุชนันท์) ปฏิบัติหน้าที่ ทน.ผ.1 รง.อว.กขส.ศอ.สฟ.ทบ.
กรรมการผู้แทนหน่วยใช้

พ.ท.  อจ.รร.สฟ.สฟ.ทบ./กรรมการและเลขานุการ
(ยิ่งยศ สงวนพวก)
29 ธ.ค. 65

คณะกรรมการตรวจสอบคุณลักษณะเฉพาะสิ่งอุปกรณ์ถาวร สาย สฟ.

พ.อ.  รอง ผบ.รร.สฟ.สฟ.ทบ./ประธานกรรมการ
(รณภพ วิเชียรวารรม)

พ.ท.  ทน.ผชก./กพ.กรขท.คชส.สฟ.ทบ./
(สรชุต จุลชาติ) กรรมการผู้แทนหน่วย/เหล่าสายวิทยาการ

พ.ต.  ประจำแผนก ผผว.รง.อว.กขส.ศอ.สฟ.ทบ.
(กฤษณะ แก้วผลึก) ปฏิบัติหน้าที่ ทน.ผสน.รง.อว.กขส.ศอ.สฟ.ทบ./
กรรมการผู้แทนหน่วยใช้

ร.ท.  ประจำแผนก ผผค.กขส.ศอ.สฟ.ทบ.
(ภาณุเวท สุชนันท์) ปฏิบัติหน้าที่ ทน.ผ.1 รง.อว.กขส.ศอ.สฟ.ทบ.
กรรมการผู้แทนหน่วยใช้

พ.อ.  ผอ.กอง สฟ.ทบ./กรรมการและเลขานุการ
(รัฐพงศ์ รอบคอบ)
29 ธ.ค. 65

คุณลักษณะเฉพาะสิ่งอุปกรณ์ถาวร สาย สฟ.

หมายเลข คผ. 5305 - O - 66 - P - 0392

ชื่อสิ่งอุปกรณ์ สกรูหัวผ่าเกลียวตลอด ขนาดเส้นผ่านศูนย์กลาง 1/8 นิ้ว
หน่วยนับ กล่อง

1. คุณลักษณะเฉพาะ

1.1 วัตถุประสงค์ในการใช้งาน

ใช้สำหรับงานผลิตหรืองานซ่อมบำรุงสิ่งอุปกรณ์สายสรรพาวุธ เช่น ใช้สำหรับงานผลิต งานซ่อม ที่เกี่ยวกับกระป๋อง เพื่อยึดแผ่นตราอาร์มประกอบเข้ากับโครงกระป๋อง รวมทั้งงานอื่น ๆ ภายในโรงงาน

1.2 คุณลักษณะในทางเทคนิค

1.2.1 เป็นสกรูหัวผ่าเกลียวตลอด ขนาด 40 เกลียวต่อนิ้ว

1.2.2 ทำจากเหล็กกล้าอ่อน (MILD STEEL) หรือวัสดุอื่นที่เทียบเท่า หรือดีกว่า ชุบสังกะสี เพื่อป้องกันสนิม

1.3 คุณลักษณะในการออกแบบ

1.3.1 ขนาดเส้นผ่านศูนย์กลาง (ระหว่างสันเกลียวด้านบนและด้านล่าง) 1/8 นิ้ว

1.3.2 ความยาวเกลียวสกรู 1/4 นิ้ว หรือ 1/2 นิ้ว

2. การบรรจุและหีบห่อ

2.1 ขนาดบรรจุ 1 กล่อง 144 ตัว หรือขนาดบรรจุและชนิดบรรจุภัณฑ์ตามมาตรฐานผู้ผลิต

2.2 ทำการบรรจุหีบห่ออย่างแน่นหนา มั่นคง แข็งแรงสามารถป้องกันการชำรุดเสียหาย อันเนื่องมาจากการขนส่งได้อย่างปลอดภัย และต้องป้องกันการเกิดสนิมอันเนื่องมาจากสภาวะต่างๆ ในระหว่างการขนส่ง และระหว่างการเก็บรักษา เช่น ไอน้ำทะเล ความร้อน และความชื้นสัมพัทธ์ในอากาศ เป็นต้น

2.3 ด้านข้างของหีบห่อต้องระบุ ชื่อสิ่งอุปกรณ์ ชื่อบริษัทและประเทศผู้ผลิต เดือน ปี ที่ผลิต จำนวนน้ำหนัก และเลขที่สัญญา

3. ข้อกำหนดอื่น ๆ

3.1 เป็นของผลิตใหม่ ไม่เคยใช้งานมาก่อน อยู่ในสภาพเรียบร้อย สามารถใช้งานได้ตามที่ทางราชการกำหนด

3.2 ขนาดและรูปร่างของสกรูหัวผ่าเกลียวตลอด ขนาดเส้นผ่านศูนย์กลาง 1/8 นิ้ว ตามความต้องการจัดทำในคราวนั้น

3.3 เป็นพัสดุที่ผลิตภายในประเทศ

/4. วิธีการตรวจสอบ...

คณะกรรมการตรวจสอบคุณลักษณะเฉพาะสิ่งอุปกรณ์

สาย สฟ. ของ สฟ.ทบ.

พ.อ. ร. ปภ. ประธานกรรมการ

พ.อ. [Signature] กรรมการ

พ.ท. [Signature] กรรมการ

ร.ท. [Signature] กรรมการผู้แทนหน่วยใช้

พ.ท. [Signature] กรรมการและเลขานุการ

29 ธ.ค. 65

คณะกรรมการตรวจสอบคุณลักษณะเฉพาะสิ่งอุปกรณ์ถาวร

สาย สฟ.

พ.อ. [Signature] ประธานกรรมการ

พ.ท. [Signature] กรรมการผู้แทนหน่วย/เหล่าสายวิชาการ

ร.อ. [Signature] กรรมการผู้แทนหน่วยใช้

ร.ท. [Signature] กรรมการผู้แทนหน่วยใช้

พ.อ. [Signature] กรรมการและเลขานุการ

29 ธ.ค. 65

4. วิธีการตรวจสอบ

4.1 ตรวจสอบสภาพโดยทั่วไป และความเรียบร้อยครบถ้วนสมบูรณ์ขององค์ประกอบต่าง ๆ

4.2 ตรวจสอบคุณลักษณะเฉพาะดังนี้

4.2.1 ข้อ 1.2 ตรวจสอบด้วยสายตาและหนังสือรับรองทางเทคนิคของผู้ผลิต หรือจากหน่วยงาน หรือสถาบันที่มีหน้าที่ตามที่กฎหมายกำหนด

4.2.2 ข้อ 1.3 และ 3.2 ตรวจสอบด้วยสายตาและวัดขนาด

4.2.3 ข้อ 2 และ 3 (เว้น ข้อ 3.2) ตรวจสอบด้วยสายตา

4.2.4 ทดลองใช้งาน

คณะกรรมการตรวจสอบคุณลักษณะเฉพาะ สป. สาย สพ. ของ สพ.ทบ.

พ.อ.  ผอ.กอง สพ.ทบ./ประธานกรรมการ
(รัชพล ประดับวงศ์)

พ.อ.  ประจำ สพ.ทบ./กรรมการ
(ยุทธภูมิ ภูสุข)

พ.ท.  ทน.ศอ.สป.ทบ./กรรมการ
(ภุชฌณพัฒน์ ต้นประดิษฐ์)

ร.ท.  ประจำแผนก ผผค.กชส.ศอ.สป.ทบ./ช่วยราชการ
(ภาณุเวท สุขนันท์) ผผว.รง.อว.กชส.ศอ.สป.ทบ./กรรมการผู้แทนหน่วยใช้

พ.ท.  อจ.รร.สป.สป.ทบ./กรรมการและเลขานุการ
(อึ้งยศ สงวนพวง)

๒๑ ธ.ค.๖๕

คณะกรรมการตรวจสอบคุณลักษณะเฉพาะสิ่งอุปกรณ์ถาวร สาย สพ.

พ.อ.  รอง ผบ.รร.สป.สป.ทบ./ประธานกรรมการ
(รณภพ วิเชียรวรรณ)

พ.ท.  ทน.ผชก/กพ.กรชท.ศชส.สป.ทบ.
(สรยุทธ จุลชาติ) /กรรมการผู้แทนหน่วย/เหล่าสายวิทยาการ

ร.อ.  ประจำแผนก ผ.๒ รง.อว.กชส.ศอ.สป.ทบ.
(อัครเดช ศรีนวลชาติ) รักษาการแทน ทน.ผ.๑ รง.อว.กชส.ศอ.สป.ทบ.
/กรรมการผู้แทนหน่วยใช้

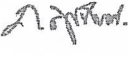
ร.ท.  ประจำแผนก ผผค.กชส.ศอ.สป.ทบ.
(ภาณุเวท สุขนันท์) ช่วยราชการ ผผว.รง.อว.กชส.ศอ.สป.ทบ.
/กรรมการผู้แทนหน่วยใช้

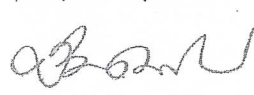
พ.อ.  รอง ผอ.กอง สพ.ทบ./กรรมการและเลขานุการ
(ชสิทธิ์ ดวงประทีป)

๒๑ ธ.ค.๖๕

คุณลักษณะเฉพาะสิ่งอุปกรณ์ถาวร สาย สฟ.

หมายเลข คอ. 5305 - O - 68 - P - 0097

ชื่อสิ่งอุปกรณ์ สกรูหัวแฉกเกลียวตลอด ขนาดเส้นผ่านศูนย์กลาง 3 มิลลิเมตร
หน่วยนับ กล่อง

1. คุณลักษณะเฉพาะ

1.1 วัตถุประสงค์ในการใช้งาน

ใช้สำหรับงานผลิตหรืองานซ่อมบำรุงสิ่งอุปกรณ์สายสรรพาวุธ เช่น ใช้สำหรับงานผลิต งานซ่อม
ที่เกี่ยวข้องกับกระป๋อง และดาบทหารม้า รวมทั้งงานอื่นๆภายในโรงงาน

1.2 คุณลักษณะในทางเทคนิค

1.2.1 เป็นสกรูหัวแฉกเกลียวตลอด มีระยะห่างระหว่างเกลียว 0.5 มิลลิเมตร

1.2.2 ทำจากเหล็กกล้าอ่อน (MILD STEEL) หรือวัสดุอื่นที่เทียบเท่า หรือดีกว่า ชุบสังกะสี เพื่อป้องกันสนิม

1.3 คุณลักษณะในการออกแบบ

1.3.1 ขนาดเส้นผ่านศูนย์กลาง (ระหว่างสันเกลียวด้านบนและด้านล่าง) 3 มิลลิเมตร

1.3.2 ความยาวเกลียวสกรู 6 มิลลิเมตร หรือ 8 มิลลิเมตร หรือ 12 มิลลิเมตร

2. การบรรจุและหีบห่อ

2.1 ขนาดบรรจุ 1 กล่อง 1,000 ตัว หรือขนาดบรรจุและชนิดบรรจุภัณฑ์ตามมาตรฐานผู้ผลิต

2.2 ต้องทำการบรรจุหีบห่ออย่างแน่นหนา มั่นคงแข็งแรงสามารถป้องกันการชำรุดเสียหาย อันเนื่องมาจากการขนส่งได้อย่างปลอดภัย และต้องป้องกันการเกิดสนิมอันเนื่องมาจากสภาวะต่างๆ ในระหว่างการขนส่ง และระหว่างการเก็บรักษา เช่น ไอน้ำทะเล ความร้อน และความชื้นสัมพัทธ์ในอากาศ เป็นต้น

2.3 ด้านข้างของหีบห่อต้องระบุ ชื่อสิ่งอุปกรณ์ ชื่อบริษัทและประเทศผู้ผลิต เดือน ปี ที่ผลิต จำนวน
น้ำหนัก และเลขที่สัญญา

3. ข้อกำหนดอื่นๆ

3.1 เป็นของผลิตใหม่ ไม่เคยใช้งานมาก่อน อยู่ในสภาพเรียบร้อย สามารถใช้ราชการได้ทันที

3.2 ขนาดและรูปร่างของสกรูหัวแฉกเกลียวตลอด ขนาดเส้นผ่านศูนย์กลาง 3 มิลลิเมตร ตามความต้องการจัดหา
ในคราวนั้น

3.3 เป็นพัสดุที่ผลิตภายในประเทศ

/4. วิธีการตรวจสอบ...

คณะกรรมการตรวจสอบคุณลักษณะเฉพาะสิ่งอุปกรณ์ สาย สฟ.

ของ สฟ.ทม

พ.อ.  ประธานกรรมการ

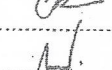
พ.อ.  กรรมการ

พ.ท.  กรรมการ

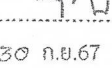
ร.ท.  กรรมการผู้แทนหน่วยใช้

ร.ท.  กรรมการและเลขานุการ

30 ก.ย.67

คณะกรรมการตรวจสอบคุณลักษณะเฉพาะสิ่งอุปกรณ์ถาวร สาย สฟ.

พ.อ.  ประธานกรรมการ

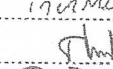
พ.ท.  กรรมการผู้แทนหน่วย/เหล่าสายวิทยาการ

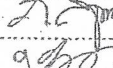
พ.ท.  กรรมการผู้แทนหน่วยใช้

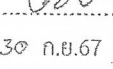
ร.ท.  กรรมการผู้แทนหน่วยใช้

พ.อ.  กรรมการและเลขานุการ

30 ก.ย.67

4. วิธีการตรวจสอบ

4.1 ตรวจสอบสภาพโดยทั่วไป และความเรียบร้อยครบถ้วนสมบูรณ์ขององค์ประกอบต่างๆ

4.2 ตรวจสอบคุณลักษณะเฉพาะ ดังนี้





4.2.1 ข้อ 1.2 ตรวจสอบด้วยสายตาและหนังสือรับรองทางเทคนิคของผู้ผลิต หรือจากหน่วยงาน หรือสถาบันที่มีหน้าที่ตามที่กฎหมายกำหนด

4.2.2 ข้อ 1.3 และ 3.2 ตรวจสอบด้วยสายตาและวัดขนาด

4.2.3 ข้อ 2 และ 3 (เว้น ข้อ 3.2) ตรวจสอบด้วยสายตา



4.2.4 ทดลองใช้งาน

คณะกรรมการตรวจสอบคุณลักษณะเฉพาะสิ่งอุปกรณ์ สาย สฟ. ของ สฟ.ทบ.

พ.อ. นปก.ประจำ สฟ.ทบ./ประธานกรรมการ
(วิบูรณ์ สุข สัตตบุศย์)
พ.อ.  ประจำ สฟ.ทบ./กรรมการ
(ยุทธภูมิ กุลสุข)
พ.ท.  หน.ศอ.สฟ.ทบ./กรรมการ
(กฤษณพัฒน์ ตันประดิษฐ์)
ร.ท.  ประจำแผนก ผผค.กขส.ศอ.สฟ.ทบ. ปฏิบัติหน้าที่
(ภาณุเวท สุขนันท์) หน.ผ.1 รง.อว.กขส.ศอ.สฟ.ทบ./กรรมการผู้แทนหน่วยใช้
ร.ท.  ประจำแผนก สฟ.ทบ./กรรมการและเลขานุการ
(เตชธรรม คชอัมพล)

๓๐ ก.ย.๖๗

คณะกรรมการตรวจสอบคุณลักษณะเฉพาะสิ่งอุปกรณ์ถาวร สาย สฟ.

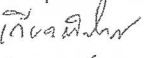
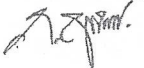
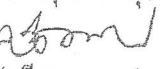
พ.อ.  รอง ผบ.รร.สฟ.สฟ.ทบ./ประธานกรรมการ
(วิกรานต์ จันระมาต)
พ.ท.  หน.ผผว.รง.ขรบ.กврบ.ศอ.สฟ.ทบ. รักษาราชการแทน
(ศราวุธ ทองไชย) หน.ผผค.กврบ.ศอ.สฟ.ทบ./กรรมการผู้แทนหน่วยใช้
พ.ท.  อจ.ผอว.กศ.รร.สฟ.สฟ.ทบ./กรรมการผู้แทนหน่วย
(เกียรติศักดิ์ จันทสร) /เหล่าสายวิทยาการ
ร.ท.  ประจำแผนก ผผค.กขส.ศอ.สฟ.ทบ. ปฏิบัติหน้าที่
(ภาณุเวท สุขนันท์) หน.ผ.1 รง.อว.กขส.ศอ.สฟ.ทบ./กรรมการผู้แทนหน่วยใช้
พ.อ.  รอง ผอ.กอง สฟ.ทบ./กรรมการและเลขานุการ
(ชสิทธิ์ ดวงประทีป)

๓๐ ก.ย.๖๗

คุณลักษณะเฉพาะสิ่งอุปกรณ์ถาวร สาย สพ.

หมายเลข คณ. 3460 - O - 65 - P - 0529

ชื่อสิ่งอุปกรณ์ เฟืองกัดคมกระป๋องด้านซ้าย

หน่วยนับ อัน

1. คุณลักษณะเฉพาะ

1.1 วัตถุประสงค์ในการใช้งาน

ใช้สำหรับกัดคมใบกระป๋องด้านซ้าย

1.2 คุณลักษณะในทางเทคนิค

1.2.1 มีค่าความแข็งตั้งแต่ระหว่าง 57 ถึง 62 HRC

1.2.2 ทำจากเหล็กเกรด SKD 11 หรือวัสดุอื่นที่เทียบเท่า หรือดีกว่า

1.3 คุณลักษณะในการออกแบบ

มีลักษณะรูปร่าง และขนาด รายละเอียดตาม ผนวก ก

2. การบรรจุและหีบห่อ

2.1 ตามมาตรฐานของโรงงานผู้ผลิต แต่ทั้งนี้ต้องทำการบรรจุหีบห่ออย่างแน่นหนา มั่นคง แข็งแรง สามารถป้องกันการชำรุดเสียหาย อันเนื่องมาจากการขนส่งได้อย่างปลอดภัย และต้องป้องกันการเกิดสนิม อันเนื่องมาจากสภาวะต่าง ๆ ในระหว่างการขนส่ง และระหว่างการเก็บรักษา เช่น ไอน้ำทะเล ความร้อน และความชื้นสัมพัทธ์ในอากาศ เป็นต้น

2.2 ด้านข้างของหีบห่อต้องระบุ ชื่อสิ่งอุปกรณ์ ชื่อบริษัทและประเทศผู้ผลิต เดือน ปี ที่ผลิต จำนวน น้ำหนัก และเลขที่สัญญา

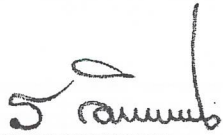
พ.อ.  ประธานกรรมการ

พ.อ.  กรรมการ/เลขานุการ

พ.ท.  กรรมการผู้แทนหน่วย/เหล่าสายวิทยาการ

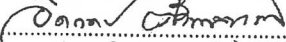
ร.อ.  กรรมการผู้แทนหน่วยใช้

ร.ท.  กรรมการผู้แทนหน่วยใช้

30 ส.ค. 65

/3. ข้อกำหนดอื่นๆ...

พ.อ. 







3. ข้อกำหนดอื่นๆ

- 3.1 เป็นของผลิตใหม่ไม่เคยใช้งานมาก่อน อยู่ในสภาพเรียบร้อย สามารถใช้ราชการได้ทันที
- 3.2 เป็นพัสดุที่ผลิตภายในประเทศ ✓

4. วิธีการตรวจสอบ

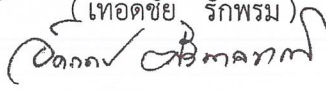

- 4.1 ตรวจสอบสภาพโดยทั่วไป และความเรียบร้อยครบถ้วนสมบูรณ์ขององค์ประกอบต่างๆ
- 4.2 ตรวจสอบคุณลักษณะเฉพาะดังนี้
 - 4.2.1 ข้อ 1.2 ตรวจสอบค่าความแข็ง และตรวจใบรับรองมาตรฐานจากผู้ผลิต หรือใบรับรองมาตรฐานจากหน่วยงานหรือสถาบันที่มีหน้าที่รับรองมาตรฐานตามที่กฎหมายกำหนด
 - 4.2.2 ข้อ 1.3 ตรวจสอบด้วยสายตา และวัดขนาด ตามตารางใน ผนวก ก ของการจัดหาในคราวนั้น
 - 4.2.3 ข้อ 2 - 3 ตรวจสอบด้วยสายตา
 - 4.2.4 ทดลองใช้งาน ตามข้อ 1.1

คณะกรรมการตรวจสอบคุณลักษณะเฉพาะ สป. สาย สพ. ของ สพ.ทบ.

- พ.อ.  ผอ.กอง สพ.ทบ./ประธานกรรมการ
(รัชพล ประดับวงศ์)
- พ.อ.  ผอ.รง.กล.กขส.ศอ.สป.ทบ./กรรมการ
(อัครวัฒน์ เจริญเมธาวัฒน์)
- พ.ต.  ประจําแผนก ศอ.สป.ทบ./กรรมการ
(กฤษณะ แก้วผลึก)
- พ.ต.  อจ.รร.สป.สป.ทบ./กรรมการ
(เทอดชัย รักพรหม)
- ร.อ.  ประจําแผนก ผ.2 รง.อว.กขส.ฯ รักษาราชการแทน
(อัครเดช ศรีนวลชาติ)
หน.ผ.1 รง.อว.กขส.ฯ/กรรมการผู้แทนหน่วยใช้
- ร.ท.  ประจําแผนก สพ.ทบ./กรรมการและเลขานุการ
(เตชธรรม คชอัมพล)



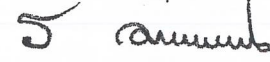

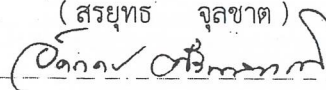
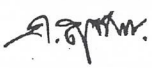
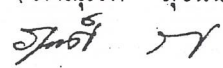
30 ส.ค. 65

คณะกรรมการตรวจสอบคุณลักษณะเฉพาะสิ่งอุปกรณ์ถาวร สาย สพ.

- พ.อ.  รอง ผบ.รร.สป.สป.ทบ./ประธานกรรมการ
(รณภพ วิเชียรวรรณ)
- พ.ท.  หน.ผชก/กพ.กรขท.ศขส.สป.ทบ./กรรมการผู้แทนหน่วย
(สรยุทธ จุลชาติ)
/เหล่าสายวิทยาการ
- ร.อ.  ประจําแผนก ผ.2 รง.อว.กขส.ฯ รักษาราชการแทน
(อัครเดช ศรีนวลชาติ)
หน.ผ.1 รง.อว.กขส.ฯ/กรรมการผู้แทนหน่วยใช้
- ร.ท.  ประจําแผนก ผ.ผค.กขส.ศอ.สป.ทบ. ช่วยราชการ
(ภาณุเวท สุขนันท์)
ผผว.รง.อว.กขส.ศอ.สป.ทบ./กรรมการผู้แทนหน่วยใช้
- พ.อ.  ผอ.กอง สพ.ทบ./กรรมการและเลขานุการ
(รัชพงศ์ รอบคอบ)

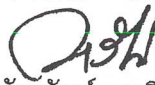

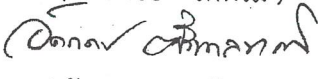
30 ส.ค. 65

คณะกรรมการตรวจสอบคุณลักษณะเฉพาะ สป. สาย สพ. ของ สพ.ทบ.

- พ.อ.  ผอ.กอง สพ.ทบ./ประธานกรรมการ
(รัชพล ประดับวงศ์)
- พ.อ.  ผอ.รง.กล.กชส.ศอ.สป.ทบ./กรรมการ
(อัศววัฒน์ เจริญเมธาวัฒน์)
- พ.ต.  ประจำแผนก ศอ.สป.ทบ./กรรมการ
(กฤษณะ แก้วผลึก)
- พ.ต.  อจ.รร.สป.สป.ทบ./กรรมการ
(เทอดชัย รักพรหม)
- ร.อ.  ประจำแผนก ผ.2 รง.อว.กชส.ฯ รักษาการแทน
(อัครเดช ศรีนวลชาติ) ทน.ผ.1 รง.อว.กชส.ฯ/กรรมการผู้แทนหน่วยใช้
- ร.ท.  ประจำแผนก สพ.ทบ./กรรมการและเลขานุการ
(เตชธรรม คชอัมพล)

30 ส.ค. 65

คณะกรรมการตรวจสอบคุณลักษณะเฉพาะสิ่งอุปกรณ์ถาวร สาย สพ.

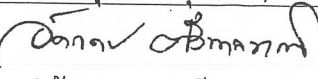
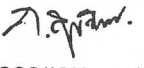
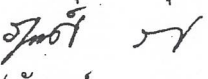
- พ.อ.  รอง ผบ.รร.สป.สป.ทบ./ประธานกรรมการ
(รณภพ วิเชียรวรรณ)
- พ.ท.  ทน.ผชก./กพ.กรชท.ศชส.สป.ทบ./กรรมการผู้แทนหน่วย
(สรยุทธ จุลชาติ) /เหล่าสายวิทยาการ
- ร.อ.  ประจำแผนก ผ.2 รง.อว.กชส.ฯ รักษาการแทน
(อัครเดช ศรีนวลชาติ) ทน.ผ.1 รง.อว.กชส.ฯ/กรรมการผู้แทนหน่วยใช้
- ร.ท.  ประจำแผนก ผผค.กชส.ศอ.สป.ทบ. ช่วยราชการ
(ภาณุเวท สุขนันท์) ผผว.รง.อว.กชส.ศอ.สป.ทบ./กรรมการผู้แทนหน่วยใช้
- พ.อ.  ผอ.กอง สพ.ทบ./กรรมการและเลขานุการ
(รัฐพงศ์ รอบคอบ)

30 ส.ค. 65

คุณลักษณะเฉพาะสิ่งอุปกรณ์ถาวร สาย สพ.

หมายเลข คณ. 3460 - O - 65 - P - 0530

ชื่อสิ่งอุปกรณ์ เพื่อสกัดคมกระบี่ด้านขวา

หน่วยนับ อัน

1. คุณลักษณะเฉพาะ

1.1 วัตถุประสงค์ในการใช้งาน

ใช้สำหรับสกัดคมใบกระบี่ด้านขวา

1.2 คุณลักษณะในทางเทคนิค

1.2.1 มีค่าความแข็งตั้งแต่ระหว่าง 57 ถึง 62 HRC

1.2.2 ทำจากเหล็กเกรด SKD 11 หรือวัสดุอื่นที่เทียบเท่า หรือดีกว่า

1.3 คุณลักษณะในการออกแบบ

มีลักษณะรูปร่าง และขนาด รายละเอียดตาม ผนวก ก

2. การบรรจุและหีบห่อ

2.1 ตามมาตรฐานของโรงงานผู้ผลิต แต่ทั้งนี้ต้องทำการบรรจุหีบห่ออย่างแน่นหนา มั่นคง แข็งแรง สามารถป้องกันการชำรุดเสียหาย อันเนื่องมาจากการขนส่งได้อย่างปลอดภัย และต้องป้องกันการเกิดสนิม อันเนื่องมาจากสภาวะต่าง ๆ ในระหว่างการขนส่ง และระหว่างการเก็บรักษา เช่น ไอน้ำทะเล ความร้อน และความชื้นสัมพัทธ์ในอากาศ เป็นต้น

2.2 ด้านข้างของหีบห่อต้องระบุ ชื่อสิ่งอุปกรณ์ ชื่อบริษัทและประเทศผู้ผลิต เดือน ปี ที่ผลิต จำนวน น้ำหนัก และเลขที่สัญญา

พ.อ. วิไล ประธานกรรมการ
 พ.อ. วิไล กรรมการ/เลขานุการ
 พ.ท. วิไล กรรมการผู้แทนหน่วย/เหล่าสายวิทยาการ
 ร.อ. วิไล กรรมการผู้แทนหน่วยใช้
 ร.ท. วิไล กรรมการผู้แทนหน่วยใช้

30 ส.ค. 65

/3. ชื่อกำหนดอื่นๆ...

พ.อ. วิไล

คณะกรรมการตรวจสอบคุณลักษณะเฉพาะ สป. สาย สพ. ของ สพ.ทบ.

พ.อ. **ริ. ปณ.** ผอ.กอง สพ.ทบ./ประธานกรรมการ
(รัชพล ประดับวงศ์)

พ.อ. **อ.วิญญู** ผอ.รง.กล.กชส.ศอ.สพ.ทบ./กรรมการ
(อัครวัฒน์ เจริญเมธาวัฒน์)

พ.ต. **ก.กษณะ** ประจำแผนก ศอ.สพ.ทบ./กรรมการ
(กฤษณะ แก้วผลึก)

พ.ต. **ท.รัก** อจ.รร.สพ.สพ.ทบ/กรรมการ
(เทอดชัย รักพรหม)

ร.อ. **อ.เดช** ประจำแผนก ผ.2 รง.อว.กชส.ฯ รักษาราชการแทน
(อัครเดช ศรีนวลชาติ)
ทน.ผ.1 รง.อว.กชส.ฯ/กรรมการผู้แทนหน่วยใช้

ร.ท. **ท.ธรรม** ประจำแผนก สพ.ทบ./กรรมการและเลขานุการ
(เตะธรรม คชอัมพล)

30 ส.ค. 65

คณะกรรมการตรวจสอบคุณลักษณะเฉพาะสิ่งอุปกรณ์ถาวร สาย สพ.

พ.อ. **ร.ณภาพ** รอง ผบ.รร.สพ.สพ.ทบ./ประธานกรรมการ
(ณภาพ วิเชียรวรรณ)

พ.ท. **ส.ยุทธ** ทน.ผชก/กพ.กรชท.ศชส.สพ.ทบ/กรรมการผู้แทนหน่วย
(สรยุทธ จุลชาติ) /เหล่าสายวิทยาการ

ร.อ. **อ.เดช** ประจำแผนก ผ.2 รง.อว.กชส.ฯ รักษาราชการแทน
(อัครเดช ศรีนวลชาติ)
ทน.ผ.1 รง.อว.กชส.ฯ/กรรมการผู้แทนหน่วยใช้

ร.ท. **ส.สุเทพ** ประจำแผนก ผผค.กชส.ศอ.สพ.ทบ. ช่วยราชการ
(ภาณุเวท สุชนันท์)
ผผว.รง.อว.กชส.ศอ.สพ.ทบ./กรรมการผู้แทนหน่วยใช้

พ.อ. **อ.รัฐพงศ์** ผอ.กอง สพ.ทบ./กรรมการและเลขานุการ
(รัฐพงศ์ รอบคอบ)

30 ส.ค. 65

คุณลักษณะเฉพาะสิ่งอุปกรณ์ถาวร สาย สพ.

หมายเลข คผ. 3460 - O - 65 - P - 0531

ชื่อสิ่งอุปกรณ์ เพื่องักร่องกระป๋อง

หน่วยนับ อัน

1. คุณลักษณะเฉพาะ

1.1 วัตถุประสงค์ในการใช้งาน

ใช้สำหรับกักร่องกระป๋อง

1.2 คุณลักษณะในทางเทคนิค

1.2.1 มีค่าความแข็งตั้งแต่ระหว่าง 57 ถึง 62 HRC

1.2.2 ทำจากเหล็กเกรด SKD 11 หรือวัสดุอื่นที่เทียบเท่า หรือดีกว่า



1.3 คุณลักษณะในการออกแบบ

มีลักษณะรูปร่าง และขนาด รายละเอียดตาม ผนวก ก

2. การบรรจุและหีบห่อ

2.1 ตามมาตรฐานของโรงงานผู้ผลิต แต่ทั้งนี้ต้องทำการบรรจุหีบห่ออย่างแน่นหนา มั่นคง แข็งแรง สามารถป้องกันการชำรุดเสียหาย อันเนื่องมาจากการขนส่งได้อย่างปลอดภัย และต้องป้องกันการเกิดสนิม อันเนื่องมาจากสภาวะต่าง ๆ ในระหว่างการขนส่ง และระหว่างการเก็บรักษา เช่น ไอน้ำทะเล ความร้อน และความชื้นสัมพัทธ์ในอากาศ เป็นต้น

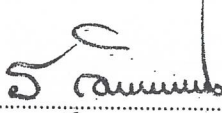
2.2 ด้านข้างของหีบห่อต้องระบุ ชื่อสิ่งอุปกรณ์ ชื่อบริษัทและประเทศผู้ผลิต เดือน ปี ที่ผลิต จำนวน น้ำหนัก และเลขที่สัญญา

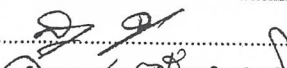
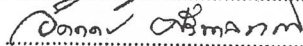
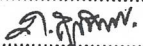
พ.อ.  ประธานกรรมการ
 พ.อ.  กรรมการ/เลขานุการ
 พ.ท.  กรรมการผู้แทนหน่วย/เหล่าสายวิทยาการ
 ร.อ.  กรรมการผู้แทนหน่วยใช้
 ร.ท.  กรรมการผู้แทนหน่วยใช้

30 ส.ค. 65

/3. ข้อกำหนดอื่นๆ

พ.อ.

