

คุณลักษณะเฉพาะสิ่งอุปกรณสาย สท.

ทบ.ที่

ลำดับที่ ๑๔๔๔

หมายเลขสิ่งอุปกรณ ๒๑๔๐ - ๐๕๗ - ๒๕๕๓ (2 HN)

ชื่อ สป.แบคเทอริ แบบ 2 HN หน่วยนับ หม้อ

๑. คุณลักษณะเฉพาะ

๑.๑ ลักษณะทั่วไป เป็นแบคเทอริ น้ำ ชนิดตะกั่ว - กรท

๑.๒ ลักษณะเฉพาะ

๑.๒.๑ คุณสมบัติทางฟิสิกส์

๑.๒.๑.๑ มีแรงดันไฟฟ้าที่ระบุ ๑๒ โวลท์

๑.๒.๑.๒ มีความจุที่อัตรา ๒๐ ชั่วโมง ๔๕ ซัมแปร์ - ชั่วโมง

๑.๒.๑.๓ มีมิติ

- ความยาวไม่เกิน ๒๖๐ มม.

- ความกว้างไม่เกิน ๑๓๕ มม.

- ความสูงไม่เกิน ๒๐๖ มม.

๑.๒.๑.๔ เปลือกหม้อทำด้วยยางแข็ง (Hard rubber container)

๑.๒.๑.๕ เป็นของใหม่อยู่ในสภาพเรียบร้อยสามารถใช้งานได้ทันที

๑.๑.๒.๒ คุณสมบัติทางเคมี

๒. การบรรจุหม้อ เป็นไปตามมาตรฐานที่มีจำหน่ายในท้องตลาด

๓. ข้อกำหนดอื่น ๆ แบทเทอริทุกหม้อ อย่างน้อยต้องมีเลข อักษร หรือเครื่องหมายแสดงข้อความขอ
ไปนี้ให้เห็นได้ง่ายและชัดเจนที่แบคเทอริ หรือที่ภาชนะบรรจุ

๓.๑ ชื่อผู้ทำหรือโรงงานที่ทำ หรือเครื่องหมายการค้า หรือชื่อผู้บรรจุ
หรือชื่อผู้จำหน่าย

๓.๒ ความจุ เป็น ซัมแปร์ - ชั่วโมง

๓.๓ แรงดันไฟฟ้าที่ระบุ

๓.๔ ชื่อประเทศที่ทำ

๓.๕ ระบุปี หรือ วัน เดือน ปี ที่ทำ

ในกรณีที่ใช้ภาษาต่างประเทศ ต้องมีความหมายตรงกับภาษาไทยที่กำหนดไว้

๔. วิธีการตรวจสอบ ตรวจสอบคุณสมบัติตาม ข้อ ๑. และทดลองใช้

คณะกรรมการตรวจสอบคุณลักษณะเฉพาะ สป.สาย สท.ของ สท.

พ.อ.		ประธานกรรมการ
ท.ท.		กรรมการ
ท.ท.		กรรมการ
ท.ท.		กรรมการ
ท.ท.		กรรมการ

คณะกรรมการตรวจสอบคุณลักษณะเฉพาะ สป.สาย สท.ของ ทบ.

ทป.ที่

คุณลักษณะ เฉพาะ สิ่งอุปกรณ สาย สฟ.

ฉบับที่ ๒๐๐๔

หมายเลขสิ่งอุปกรณ ๖๑๔๐ - ๑๔๔ - ๓๔๐๐

ชื่อ สป.แบคเตอร์ แบบ 4 D

หน่วยนับ หม้อ

๑. คุณลักษณะ เฉพาะ

๑.๑ ลักษณะทั่วไป เป็นแบคเตอร์น้ำ ชนิดตะกั่ว - กรก

๑.๒ ลักษณะ เฉพาะ

๑.๒.๑ คุณสมบัติทางฟิสิกส์

๑.๒.๑.๑ มีแรงดันไฟฟ้าที่ระบุ ๑๒ โวลท์

๑.๒.๑.๒ มีความจุที่อัตรา ๒๐ ชั่วโมง ๑๕๐ ซีซีแปร - ชั่วโมง

๑.๒.๑.๓ มีมิติ

- ความยาว ไม่เกิน ๕๒๔ มม.

- ความกว้าง ไม่เกิน ๒๒๒ มม.

- ความสูง ไม่เกิน ๒๒๔ มม.

๑.๒.๑.๔ เปลือกหม้อทำด้วยยางแข็ง (Hard rubber container)

๑.๒.๑.๕ เป็นของใหม่อยู่ในสภาพเรียบร้อยสามารถใช้งานได้ทันที

๑.๒.๒ คุณสมบัติทางเคมี

๒ การบรรจุหีบห่อ เป็นไปตามมาตรฐานที่ขี้งำหนายในท้องตลาด

๓ ข้อกำหนดอื่น ๆ แบทเตอร์ทุกหม้อ อย่างน้อยต้องมีเลข อักษร หรือเครื่องหมายแสดงข้อความต่อไปนี้ให้เห็นได้ง่ายและชัดเจนที่แบคเตอร์ หรือที่ภาชนะบรรจุ

๓.๑ ชื่อผู้ทำหรือโรงงานที่ทำ หรือเครื่องหมายการค้า หรือชื่อผู้บรรจุ หรือชื่อผู้จำหน่าย

๓.๒ ความจุ เป็น ซีซีแปร - ชั่วโมง

๓.๓ แรงดันไฟฟ้าที่ระบุ

๓.๔ ชื่อประเทศที่ทำ

๓.๕ รหัส หรือ วัน เดือน ปี ที่ทำ

ในกรณีที่ไปภาษาต่างประเทศ ต้องมีความหมายตรงกับภาษาไทยที่กำหนดไว้

๔. วิธีการตรวจสอบ ตรวจสอบคุณสมบัติตามข้อ ๑. และทดลองใช้

คณะกรรมการตรวจสอบคุณลักษณะ เฉพาะ สป.สาย สฟ.ของ สฟ.

พ.อ. ประธานกรรมการ

พ.ท. กรรมการ

พ.ท. กรรมการ

พ.ท. กรรมการ

พ.ท. กรรมการ

คณะกรรมการตรวจสอบคุณลักษณะ เฉพาะ สป.สาย สฟ.ของ สฟ.

พล.ต.

คุณลักษณะ เฉพาะ สิ่งอุปกรณสาย สพ.

ลำดับที่ ๒๐๐๕

หมายเลขสิ่งอุปกรณ ...๖๑๔๐ - ๐๕๗ - ๒๕๕๔

ชื่อ สป.แบบเคออร์รี่ แบบ 6 TN หน่วยนับ หม้อ

๑. คุณลักษณะ เฉพาะ

๑.๑ ลักษณะทั่วไป เป็นแบบเคออร์รี่น้ำ ชนิดตะกั่ว - กรด

๑.๒ ลักษณะ เฉพาะ

๑.๒.๑ คุณสมบัติทางฟิสิกส์

๑.๒.๑.๑ มีแรงดันไฟฟ้าที่ระบุ ๑๒ โวลต์

๑.๒.๑.๒ มีความจุที่อัตรา ๒๐ ชั่วโมง ๑๐๐ ซัมแปร์ - ชั่วโมง

๑.๒.๑.๓ ไม่มีติ

- ความยาว ไม่เกิน ๒๗๔.๕ มม.

- ความกว้าง ไม่เกิน ๒๖๔.๕ มม.

- ความสูง ไม่เกิน ๒๐๔ มม.

๑.๒.๑.๔ เปลือกหม้อทำด้วยยางแข็ง (Hard rubber container)

๑.๒.๑.๕ เป็นของใหม่อยู่ในสภาพเรียบร้อยสามารถใช้งานได้ทันที

๑.๒.๒ คุณสมบัติทางเคมี

๒. การบรรจุหม้อ เป็นไปตามมาตรฐานที่จำหน่ายในห้องตลาด

๓. ข้อกำหนดอื่น ๆ แบทเคออร์รี่ทุกหม้อ อย่างน้อยต้องมีเลข อักษร หรือเครื่องหมายแสดงข้อความต่อไปนี้ให้เห็นได้ง่ายและชัดเจนที่แบทเคออร์รี่ หรือที่ภาชนะบรรจุ

๓.๑ ชื่อผู้ทำหรือโรงงานที่ทำ หรือเครื่องหมายการค้า หรือชื่อผู้บรรจุ หรือชื่อผู้จำหน่าย

๓.๒ ความจุ เป็น ซัมแปร์ - ชั่วโมง

๓.๓ แรงดันไฟฟ้าที่ระบุ

๓.๔ ชื่อประเทศที่ทำ

๓.๕ รหัส หรือ วัน เดือน ปี ที่ทำ

ในกรณีที่ไปภาษาต่างประเทศ ต้องมีความหมายตรงกับภาษาไทยที่กำหนดไว้

๔. วิธีการตรวจสอบ ตรวจสอบคุณสมบัติตามข้อ ๑. และทดลองใช้

คณะกรรมการตรวจสอบคุณลักษณะ เฉพาะ สป.สาย สพ.ของ สพ.

พ.อ. ประธานกรรมการ

พ.ท. กรรมการ

พ.ท. กรรมการ

พ.ท. กรรมการ

พ.ท. กรรมการ

คณะกรรมการตรวจสอบคุณลักษณะ เฉพาะ สป.สาย สพ.ของ ทบ.

พล.ต.

ลำดับที่

๓๓๖๑

หมายเลขส่งออกกรณี 002 541 79 01

ชื่อ สป. แบตเตอรี่ รถยนต์สงครามชนิดช่วยรบ ขนาด 1 1/4 ตัน ยูนีทนอก หน่วยนับ หม้อ

1. คุณลักษณะเฉพาะ

1.1 ลักษณะทั่วไป เป็นแบตเตอรี่น้ำ ชนิดตะกั่ว - กรด

1.2 ลักษณะเฉพาะ

1.2.1 มีแรงเคลื่อนไฟฟ้า 12 โวลท์

1.2.2 มีความจุที่อัตรา 20 ชั่วโมง ไม่น้อยกว่า 66 แอมแปร์ - ชั่วโมง

1.2.3 มีขนาด

1.2.3.1 ความยาว 260 ± 3 มม.

1.2.3.2 ความกว้าง 173 ± 3 มม.

1.2.3.3 ความสูง 225 ± 3 มม.

1.2.4 เปลือกหม้อทำด้วยยางแข็ง

2. การบรรจุและหีบห่อ ตามมาตรฐานโรงงานผู้ผลิต

3. ข้อกำหนดอื่น ๆ

3.1 แบตเตอรี่ทุกหม้อต้องมีตัวเลข ตัวอักษรหรือเครื่องหมายต่าง ๆ ดังต่อไปนี้ ให้เห็นได้ง่าย และชัดเจนที่แบตเตอรี่หรือภาชนะบรรจุ

3.1.1 ชื่อผู้ผลิตหรือโรงงานผู้ผลิต หรือเครื่องหมายการค้า หรือชื่อผู้บรรจุ หรือผู้จำหน่าย

3.1.2 ความจุเป็นแอมแปร์ - ชั่วโมง

3.1.3 แรงเคลื่อนไฟฟ้า

3.1.4 ชื่อประเทศผู้ผลิต

3.1.5 รหัสหรือ วัน เดือน ปี ที่ผลิต

3.2 ในกรณีที่ทำเครื่องหมายต่าง ๆ เป็นภาษาต่างประเทศ เครื่องหมายต่าง ๆ เหล่านี้ ต้องมีความหมายตรงกับ ภาษาไทยที่กำหนดไว้ในข้อ 3.1

3.3 ต้อง เป็นของผลิตใหม่ไม่เคยใช้งานมาก่อน อยู่ในสภาพเรียบร้อยไม่มีรอยขีดและสามารถ ใช้งานได้ทันที

4. วิธีการตรวจสอบ ตรวจสอบคุณลักษณะเฉพาะตามข้อ 1 ถึงข้อ 3 และทดลองใช้งาน

คณะกรรมการตรวจสอบคุณลักษณะเฉพาะ สป.สาย สพ.ของ สพ.ทบ. (ลงชื่อ) พ.อ. อาชวิศ พิงวิฑูรี ประธานกรรมการ

" พ.อ. วิชัย อภัย กรรมการ

" พ.ท. กำจัด พงษ์กาญจน กรรมการ

" พ.อ. เสวก แสงเคือน กรรมการ

" พ.ท.หญิง เพ็ญงาม บุญชะไพบูรณ์ กรรมการและเลขานุการ

(เพ็ญงาม บุญชะไพบูรณ์) (เพ็ญงาม บุญชะไพบูรณ์)

คณะกรรมการตรวจสอบคุณลักษณะเฉพาะ สป.สาย สพ.ของ ทบ.

(ลงชื่อ) พ.อ. ประจักษ์ ชัยภูมิ ประธานกรรมการ

" พ.อ. ประจักษ์ ชัยภูมิ

ให้นำถูกต้อง

พ.ท.หญิง

หน.แผนกงานคนแปด

๑๓ มี.ค. ๖๓

แก้ไขคุณลักษณะเฉพาะสิ่งอุปกรณ์ สาย สพ.

ลำดับที่ 3361 หมายเลขสิ่งอุปกรณ์ 002-541-79-01

ชื่อสิ่งอุปกรณ์ แบตเตอรี่รถยนต์สงครามชนิดช่วยรบ ขนาด 1 1/4 ดัน ชูนิมอก
 ตามอนุมัติ ผบ.ทบ. ท้ายหนังสือ กบ.ทบ. ที่ต่อ กท 0404/1650 ลง 13 ก.พ.33

ข้อความเดิม	ข้อความที่แก้ไข
1.2.4 เปลือกหม้อทำด้วยยางแข็ง	1.2.4 เปลือกหม้อทำด้วยยางแข็ง, พลาสติก หรือวัสดุอื่นที่มีคุณภาพทัดเทียมกัน

คณะกรรมการตรวจสอบคุณลักษณะเฉพาะ สป.สาย สพ.ของ สพ.ทบ.

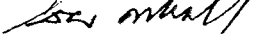
พ.อ.  ผอ.กอง ศอ.สป.ทบ./ประธานกรรมการ
 (โสรัจ เพ็ชรศิริ)

พ.ท.  อจ.รร.สป.สป.ทบ./กรรมการ
 (วิจารณ์ งามยอง)

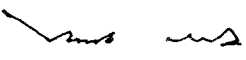
พ.ค.  ประจําแผนก สป.ทบ./กรรมการ
 (ไพศาล รอดอยู่)

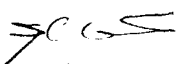
ร.อ.  ประจําแผนก สป.ทบ./กรรมการ
 (สุชาติ ตีลังการณ)

ร.ท.  นายทหารช่างสรรพาวุธ กอง สทบ.พล.1 รอ./กรรมการร่วม
 (ไวยรัม คำช่อง) จากหน่วยใช้

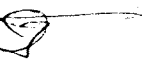
พ.ค.  ประจําแผนก สป.ทบ./กรรมการและเลขานุการ
 (จริง ทีเกาะ)
 10 พ.ค. 48

คณะกรรมการตรวจสอบคุณลักษณะเฉพาะ สป. สาย สพ. ของ ทบ.

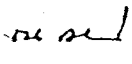
พล.ต.  ผู้ทรงคุณวุฒิกองทัพบก/ประธานกรรมการ
 (ณัฐศักดิ์ วรรณโทยาน)

พ.อ.  ผอ.กอง สป.ทบ./กรรมการ
 (บัญชา พงษ์สวัสดิ์)

พ.ท.  หน.กบ.ทบ./กรรมการ
 (วินชัย จันทมาศ)

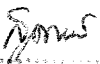
.....
 พ.ต.หญิง 
 (สุชากรณ งามยอง)

๑. คุณสมบัติเฉพาะ

๑.๑ ลักษณะทั่วไป เป็นแบบเตอวีน้ำชนิดกะกัว - กรด

๑.๒ ลักษณะเฉพาะ

๑.๒.๑ มีแรงเคลื่อนไฟฟ้า ๑๒ โวลท์

๑.๒.๒ มีความจุที่อัตรา ๒๐ ชั่วโมง ไม่น้อยกว่า ๑๕๕ แอมป์ - ชั่วโมง

๑.๒.๓ มีขนาด

๑.๒.๓.๑ ความยาว ๕๑๖ ± ๓ มม.

๑.๒.๓.๒ ความกว้าง ๒๓๘ ± ๓ มม.

๑.๒.๓.๓ ความสูง ๒๓๑ ± ๓ มม.

๑.๒.๔ ขั้วแบบเตอวี (ขั้วบวก, ขั้วลบ) เป็นแบบหวงรอยติดตั้งอยู่คานข่างหมอแบบเตอวี (คานเดียวกัน)

๑.๒.๕ เปลือกหมอทำควยข่างแข็ง

๒. การบรรจุและหีบห่อ ตามมาตรฐานโรงงานผู้ผลิต

๓. ข้อกำหนดอื่น ๆ

๓.๑ แบบเตอวีทุกหมอต้องมีตัวเลข ตัวอักษร หรือเครื่องหมายต่าง ๆ ดังต่อไปนี้ ให้เห็นไค้ง่า และหัดเงินที่แบบเตอวี หรือที่ภาชนะบรรจุ

๓.๑.๑ ชื่อผู้ผลิตหรือโรงงานผู้ผลิต หรือเครื่องหมายการค้า หรือชื่อผู้บรรจุหรือผู้จำหน่าย

๓.๑.๒ ความจุเป็น แอมแปร์ - ชั่วโมง

๓.๑.๓ แรงเคลื่อนไฟฟ้า

๓.๑.๔ ชื่อประเทศผู้ผลิต

๓.๑.๕ รหัส หรือ วัน เดือน ปี ที่ผลิต

๓.๒ ในกรณีที่ทำเครื่องหมายต่าง ๆ เป็นภาษาต่างประเทศ เครื่องหมายต่าง ๆ เหล่านั้นไค้ง่ามีความหมายตรงกับภาษาไทยที่กำหนดไว้ในข้อ ๓.๑

๓.๓ ไค้ง่าเป็นของผลิตใหม่ไม่เคยใช้งานมาก่อน อยู่ในสภาพเรียบร้อย ไม่มีรอยชำรุดและสามารถไค้ง่าราชการไค้ง่าทันที

๔. วิธีการตรวจสอบ ตรวจสอบคุณสมบัติเฉพาะตามข้อ ๑ ถึงข้อ ๓ และทดลองใช้งาน

คณะกรรมการตรวจสอบคุณสมบัติเฉพาะ สป.สาย สพ.ของ สพ.ทบ.			
พ.อ. อาชวิท พิงวุฒิ	ประธานกรรมการ	คณะกรรมการตรวจสอบคุณสมบัติเฉพาะ สป.สาย สพ.ของ	
(อาชวิท พิงวุฒิ)			
พ.อ. วิรัช อภิช	กรรมการ	(ลงชื่อ) พล.ต. ประชุม ชูฤกษ์	ประธานกรรมการ
(วิรัช อภิช)	สำเนาถูกต้อง		
		(ประชุม ชูฤกษ์)	

มาตราส่วน 1:5 มิติเป็น มม.

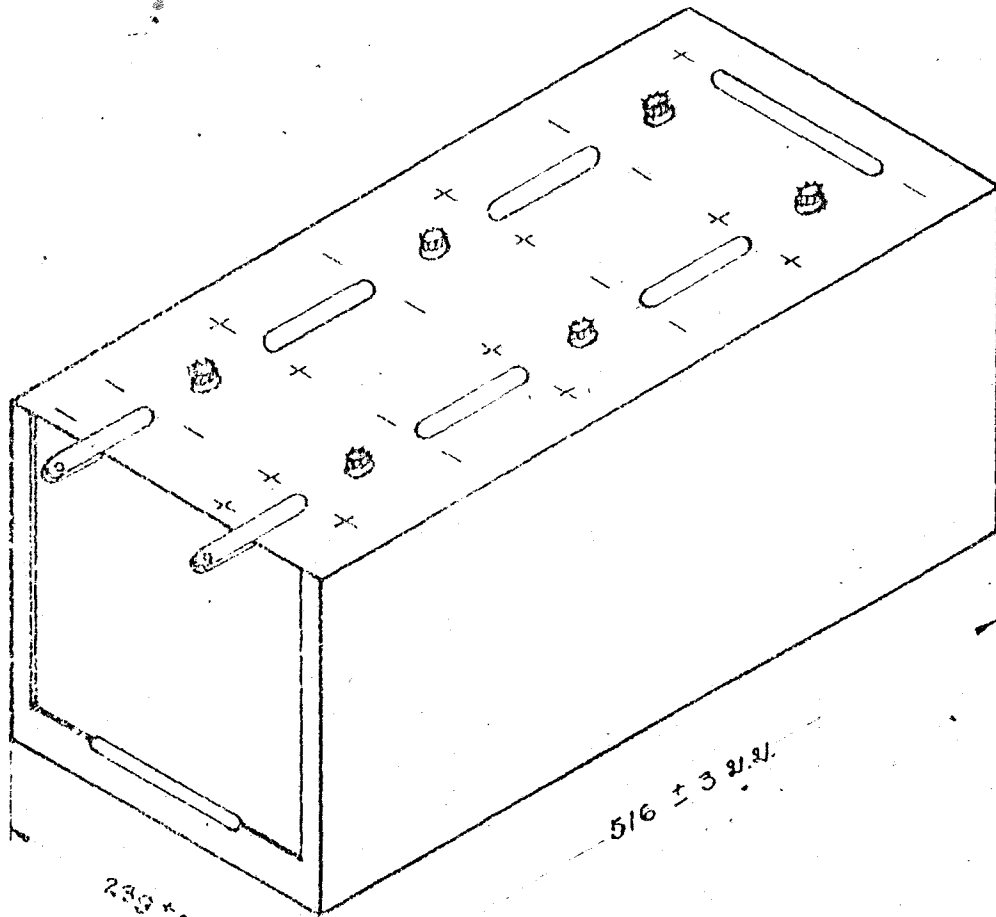

231 ± 3 มม.

516 ± 3 มม.

239 ± 3 มม.

คณะกรรมการตรวจสอบคุณลักษณะเฉพาะ อุปกรณ์ สาย ลัด ของ สท. ทบ.

พ.อ. *[Signature]* ประธานกรรมการ

(เอกวิทย์ พันธ์วุฒิ)

พ.อ. *[Signature]* กรรมการ

(วิชัย อภัย)

พ.ท. *[Signature]* กรรมการ

(กำจัด พงษ์กาญจน์)

ร.อ. *[Signature]* กรรมการ

(เดวณ แล้งเดือน)

พ.ท.หญิง *[Signature]* กรรมการและเลขานุการ

(เพ็ญงาม บุญประไพบุรณ์)

คณะกรรมการตรวจสอบคุณลักษณะเฉพาะ อุปกรณ์ สาย ลัด ของ ทบ.

พล.ต. *[Signature]* ประธานกรรมการ

(ประจักษ์ สุนทร)

พ.อ. *[Signature]* กรรมการ

(ไฉฉฉ เพ็ชรศิริ)

๑. คุณลักษณะ เฉพาะ :

๑.๑ ลักษณะทั่วไป เป็นแบตเตอรี่ชนิดตะกั่ว-กรด ต่ออนุกรมหรือต่อขนานกันเพื่อจ่ายพลังงานไฟฟ้าให้แก่วงจรภายนอก

๑.๒ ลักษณะเฉพาะ ตามมาตรฐานผลิตภัณฑ์อุตสาหกรรม แบตเตอรี่ชนิดตะกั่ว-กรด สำหรับรถยนต์ มอก. ๖ - ๒๕๒๔

๒. การบรรจุหีบห่อ ตามมาตรฐานผู้ผลิต

๓. ข้อกำหนดอื่น ๆ -

๔. วิธีการตรวจสอบ ตรวจสอบตามคุณลักษณะ เฉพาะข้อ ๑, ๒ และทดลองใช้งาน

คณะกรรมการตรวจสอบคุณลักษณะ เฉพาะ สป.สาย สพ.ของ สพ.ทพ.

- (ลงชื่อ) พ.อ. อารวิท พึ่งวุฒิ ประธานกรรมการ
(อารวิท พึ่งวุฒิ)
- " พ.อ. วิชัย อภัย กรรมการ
(วิชัย อภัย)
- " พ.ท. กำจัด พงษ์กาญจน์ กรรมการ
(กำจัด พงษ์กาญจน์)
- " ร.อ. เสวก แสงเดือน กรรมการ
(เสวก แสงเดือน)
- " พ.ท.หญิง เพ็ญงาม บุญอยู่ไพบูรณ์และเลขานุการ
(เพ็ญงาม บุญอยู่ไพบูรณ์)

คณะกรรมการตรวจสอบคุณลักษณะ เฉพาะ สป.สาย สพ.ของ ทพ.

- (ลงชื่อ) พล.ต. ประชุม ชูฤกษ์ ประธานกรรมการ
(ประชุม ชูฤกษ์)
 - " พ.อ. โสภณ เพ็ชรศิริ กรรมการ
(โสภณ เพ็ชรศิริ)
 - " พ.อ. ไพศาล ขำหรุ่น กรรมการ
(ไพศาล ขำหรุ่น)
- พ.ท.หญิง *m y 2015*
(เพ็ญงาม บุญอยู่ไพบูรณ์)

คุณลักษณะเฉพาะ สป.สาย ๖๓.

หมายเลข สป. ๖๔๑๐-xx-๓๑๑-๓๕๕๐

ชื่อ สป. น้ำกรดกำมะถัน ๑.๒๕๐ พร้อมภาชนะบรรจุ

หน่วยนับ ขวด

๑. คุณลักษณะเฉพาะ

๑.๑ คุณลักษณะเฉพาะในการใช้งาน

- เป็นสารละลายสำหรับเติมแบตเตอรี่ชนิดตะกั่ว-กรด

๑.๒ คุณลักษณะเฉพาะในทางเทคนิค

๑.๒.๑ เป็นของเหลวใส ไม่มีตะกอน ไม่มีสี และไม่มีควัน

๑.๒.๒ มีสูตรทางเคมีเป็น H₂SO₄

๑.๒.๓ มีความถ่วงจำเพาะ ๑.๒๕๐ ± ๐.๐๐๕ ที่อุณหภูมิ ๒๗ องศาเซลเซียส

๑.๒.๔ มีความเข้มข้นของกรด ไม่น้อยกว่าร้อยละ ๓๒.๕ โดยน้ำหนัก

๑.๒.๕ มีเหล็กและทองแดงอย่างละไม่เกิน ๑๘ ส่วนในล้านส่วน (ppm)

๑.๒.๖ มีส่วนที่เหลือจากการเผาไหม้ไม่เกิน ๑๐๕ ส่วนในล้านส่วน (ppm)

๑.๓ คุณลักษณะเฉพาะในการขกแบบ

- เป็นน้ำกรดกำมะถัน

๒. การบรรจุและหีบห่อ

๒.๑ บรรจุในภาชนะที่ทำด้วยวัสดุที่ไม่ทำปฏิกิริยากับกรดที่บรรจุ เช่น กระเบื้องเคลือบ (stoneware) แก้ว พลาสติกชนิดโพลีเอทิลีน เป็นต้น

๒.๒ ปริมาณสุทธิของน้ำกรดกำมะถัน ต้องไม่น้อยกว่าที่ระบุไว้ที่ฉลาก

๓. ข้อกำหนดอื่น ๆ ที่ภาชนะบรรจุต้องปิดฉลากให้เห็นได้ง่ายและชัดเจน โดยมีข้อความรายละเอียดต่อไปนี้

๓.๑ ชื่อยี่ห้อภัณฑ์

๓.๒ ความเข้มข้นและความถ่วงจำเพาะ

๓.๓ ปริมาณสุทธิ เป็นมิลลิลิตร

๓.๔ วัน เดือน ปี ที่ผลิต

๓.๕ เครื่องหมายที่แสดงว่าเป็นสารอันตรายตามมาตรฐานสินค้าอันตราย

๓.๖ ชื่อผู้ผลิต หรือ โรงงานที่ผลิต หรือชื่อผู้จัดจำหน่าย หรือเครื่องหมายการค้า

Handwritten signature and text at the bottom right.

พร้อมภาชนะบรรจุ)

๔. วิธีการตรวจสอบ

๔.๑ ตรวจสอบตามคุณลักษณะเฉพาะข้อ ๑

๔.๒ โดยการทดลองใช้งาน

คณะกรรมการตรวจสอบคุณลักษณะเฉพาะ สป.สาย วศ.

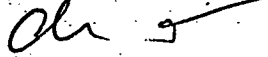
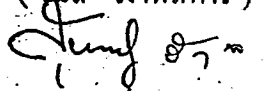
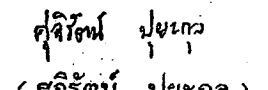
- พ.อ.หญิง  ผอ.กวค.วศ.ทบ./ประธานกรรมการ
(วิมล เกาฬิสถาร)
 - พ.ท.  หน.ศทศป.กท.วศ.ทบ./กรรมการ
(สุรเชษฐ รัตนกุล) ร่วมจากหน่วยใช้
 - ร.ท.หญิง  ประจำ ผวพ.กวค.วศ.ทบ./กรรมการ
(ศุจิรัตน์ ปุยะกุล)
- ๖ ก.ค. ๕๕

คณะกรรมการตรวจสอบคุณลักษณะเฉพาะ สป.สาย วศ.ของ ทบ.

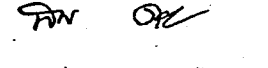
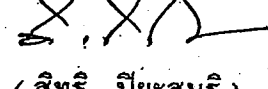
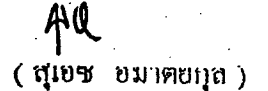
- พล.ต.  ผู้ชำนาญการกองทัพบก/ประธานกรรมการ
(ทวีศร ตวงไช)
 - พ.อ.  รอง.ผอ.กพล.วศ.ทบ./กรรมการ
(สิทธิ ปิยะสนธิ)
 - พ.ท.  หน.กบ.ทบ./กรรมการ
(สุเชษ ขมาตยกุล)
- ๑๒ ก.ย. ๕๕

สำเนาถูกต้อง

พ.ท.หญิง 

(สุภารัตน์ น้อยแรม)

ทน.ผ.๑ กจท.สพ.ทบ.

๕, ๘.๓, ๕๕

บัญชีความต้องการแบตเตอรี่ หน่วยต่างๆ

ลำดับ	หมายเลข สป.	รายการ	อัตราจ่าย
1	6140-00-057-2553	BATTERY 2 HN,12 V.45 A/H คณ.1999	4 ลิตร : 1 หม้อ
2	6140-00-057-2554	BATTERY 6 TN,12 V.100 A/H คณ.2005	7 ลิตร : 1 หม้อ
	6140-01-051-4900	BATTERY 12 V. 100 A/H	
	6140-01-210-1964	BATTERY 12 V.HMMWY	
	MS.52149-1	BATTREY DRY 12 V. 100 A/H	
3	6140-99-803-4364	BATTERY 6 TN,12 V.100 A/H คัดแปลง คณ.2005	7 ลิตร : 1 หม้อ
	6140-99-111-5238	BATTERY 12 V. 50 A/H	
4	6140-00-184-3400	BATTERY 4 D.,12 V. 150 A/H คณ.2004	9 ลิตร : 1 หม้อ
	5001825026	BATTERY 12 V. 130 A/H	
	1305616	BATTERY 12 V. 135 A/H	
	5010306262	BATTERY 12 V. 170/160 A/H	
5	002-541-79-01	BATTERY 12 V. 70 A/H คณ.3361	7 ลิตร : 1 หม้อ
6	003-541-09-01	BATTERY 12 V. 115 A/H คณ.3690	9 ลิตร : 1 หม้อ
	002-541-37-01	BATTERY 12 V. 165 A/H	
7	A531-26-0152	BATTERY แบบ 65-1 (สปจ.)12V.155A/H คณ.3362	9 ลิตร : 1 หม้อ
8	6140-00-191-8517	BATTERY 4 H. 6 V. 150 A/H คณ.2002	4.5 ลิตร : 1 หม้อ
9	6140-00-191-8485	BATTERY 8 T. 12 V. 200 A/H คณ.2003	10.2 ลิตร : 1 หม้อ
10	6140-00-050-0902	BATTERY 2 M. 6 V. 120 A/H	7.5 ลิตร : 1 หม้อ
11	-	BATTERY 2 SMB. 12 V. 50 A/H คณ.2000,3690	3 ลิตร : 1 หม้อ
12	6140-01-072-3123	BATTERY ปตอ. วัลแคน	