

ร่างขอบเขตของงาน (Terms of Reference : TOR)

๑. ข้อมูลเกี่ยวกับโครงการ

๑.๑ ชื่อโครงการ ชื่อแบตเตอรี่ชนิดและขนาดต่าง ๆ จำนวน ๗ รายการ

๑.๒ เงินงบประมาณโครงการ ๒๓,๕๑๙,๘๕๐.-บาท (ยี่สิบสามล้านบาทแสนหนึ่งหมื่นเก้าพันแปดร้อยห้าสิบบาทถ้วน)

๑.๓ ราคากลาง ๒๓,๕๑๙,๘๕๐.-บาท (ยี่สิบสามล้านบาทแสนหนึ่งหมื่นเก้าพันแปดร้อยห้าสิบบาทถ้วน)

๒. คุณสมบัติของผู้ยื่นข้อเสนอ

๒.๑ มีความสามารถตามกฎหมาย

๒.๒ ไม่เป็นบุคคลล้มละลาย

๒.๓ ไม่อยู่ระหว่างเลิกกิจการ

๒.๔ ไม่เป็นบุคคลซึ่งอยู่ระหว่างถูกระงับการยื่นข้อเสนอหรือทำสัญญากับหน่วยงานของรัฐไว้ชั่วคราว เนื่องจากเป็นผู้ที่ไม่ผ่านเกณฑ์การประเมินผลการปฏิบัติงานของผู้ประกอบการตามระเบียบที่รัฐมนตรีว่าการกระทรวงการคลังกำหนดตามที่ ประกาศเผยแพร่ในระบบเครือข่ายสารสนเทศของกรมบัญชีกลาง

๒.๕ ไม่เป็นบุคคลซึ่งถูกระงับชื่อไว้ในบัญชีรายชื่อผู้ทำงานและได้แจ้งเวียนชื่อให้เป็นผู้ทำงานของหน่วยงานของรัฐในระบบเครือข่ายสารสนเทศของกรมบัญชีกลาง ซึ่งรวมถึงนิติบุคคลที่ผู้ทำงานเป็นหุ้นส่วนผู้จัดการ กรรมการผู้จัดการ ผู้บริหาร ผู้มีอำนาจในการดำเนินงานในกิจการของนิติบุคคลนั้นด้วย

๒.๖ มีคุณสมบัติและไม่มีลักษณะต้องห้ามตามที่คณะกรรมการนโยบายการจัดซื้อจัดจ้างและการบริหารพัสดุภาครัฐกำหนดในราชกิจจานุเบกษา

๒.๗ เป็นบุคคลธรรมดาหรือนิติบุคคล ผู้มีอาชีพขายพัสดุที่ประกวดราคาอิเล็กทรอนิกส์ดังกล่าว โดยต้องเป็นผู้ผลิต หรือต้องได้รับการแต่งตั้งให้เป็นตัวแทนจำหน่ายจากผู้ผลิตหรือตัวแทนจำหน่ายในประเทศไทย ที่ได้รับการแต่งตั้งให้จำหน่ายผลิตภัณฑ์นั้น

๒.๘ ไม่เป็นผู้มีผลประโยชน์ร่วมกันกับผู้ยื่นข้อเสนอรายอื่นที่เข้ายื่นข้อเสนอให้แก่กรมสรรพาวุธทหารบก ณ วันประกาศประกวดราคาอิเล็กทรอนิกส์ หรือไม่เป็นผู้กระทำการอันเป็นการขัดขวางการแข่งขันอย่างเป็นธรรมในการประกวดราคาอิเล็กทรอนิกส์ครั้งนี้

๒.๙ ไม่เป็นผู้ได้รับเอกสิทธิ์หรือความคุ้มกัน ซึ่งอาจปฏิเสธไม่ยอมขึ้นศาลไทย เว้นแต่รัฐบาลของผู้ยื่นข้อเสนอได้มีคำสั่งให้สละเอกสิทธิ์และความคุ้มกันเช่นนั้น

๒.๑๐ ผู้ยื่นข้อเสนอต้องลงทะเบียนในระบบจัดซื้อจัดจ้างภาครัฐด้วยอิเล็กทรอนิกส์ (Electronic Government Procurement: e - GP) ของกรมบัญชีกลาง

๒.๑๑ ผู้ยื่นข้อเสนอที่เสนอราคาในรูปแบบของ “กิจการร่วมค้า” ต้องมีคุณสมบัติดังนี้

๒.๑๑.๑ กรณีที่กิจการร่วมค้าได้จดทะเบียนเป็นนิติบุคคลใหม่ กิจการร่วมค้าจะต้องมีคุณสมบัติครบถ้วนตามเงื่อนไขที่กำหนดไว้ในเอกสารประกวดราคา และยื่นข้อเสนอในนาม “กิจการร่วมค้า”

ส่วนคุณสมบัติด้านผลงาน กิจกรรมร่วมค้ำดังกล่าวสามารถนำผลงานของผู้เข้าร่วมค้ำมาใช้แสดง เป็นผลงานของ กิจกรรมร่วมค้ำที่เข้ายื่นข้อเสนอได้

๒.๑๑.๒ กรณีที่กิจกรรมร่วมค้ำไม่ได้จดทะเบียนเป็นนิติบุคคลใหม่ นิติบุคคลแต่ละนิติ บุคคลที่เข้าร่วมค้ำทุกรายจะต้องมีคุณสมบัติครบถ้วนตามเงื่อนไขที่กำหนดไว้ในเอกสารประกวดราคา เว้นแต่ ในกรณีที่กิจกรรมร่วมค้ำมีข้อตกลงระหว่างผู้เข้าร่วมค้ำเป็นลายลักษณ์อักษรกำหนดให้ผู้เข้าร่วมค้ำรายใด รายหนึ่งเป็นผู้รับผิดชอบหลักในการเข้ายื่นข้อเสนอกับหน่วยงานของรัฐ และแสดงหลักฐานดังกล่าวมาพร้อม การยื่นข้อเสนอ กิจกรรมร่วมค้ำนั้นสามารถใช้คุณสมบัติและผลงานตามข้อ ๒.๗ ของผู้ร่วมค้ำหลักรายเดียว เป็นคุณสมบัติและผลงานของกิจกรรมร่วมค้ำที่เข้ายื่นข้อเสนอได้

ทั้งนี้ “กิจกรรมร่วมค้ำที่จดทะเบียนเป็นนิติบุคคลใหม่” หมายความว่า กิจกรรมร่วมค้ำที่ จดทะเบียนเป็นนิติบุคคลต่อหน่วยงานของรัฐซึ่งมีหน้าที่รับผิดชอบ (กรมพัฒนาธุรกิจการค้า กระทรวง พาณิชย)

๓. เงื่อนไขเฉพาะ

๓.๑ ผู้ยื่นข้อเสนอจะต้องกรอกข้อมูลในบัญชีรายละเอียดแนบท้ายใบเสนอราคาซื้อด้วยวิธี ประกวดราคาอิเล็กทรอนิกส์ (e-bidding) ตามแบบที่กำหนดให้ครบทุกช่อง และแนบในรูปแบบ PDF File (Portable Document Format) พร้อมกับการยื่นข้อเสนอทางระบบจัดซื้อจัดจ้างภาครัฐด้วยอิเล็กทรอนิกส์ เพื่อประกอบการพิจารณาของคณะกรรมการพิจารณาผลการประกวดราคาอิเล็กทรอนิกส์

๓.๒ กรณีผู้ยื่นข้อเสนอเป็นผู้ผลิตจะต้องยื่นสำเนาเอกสารหลักฐานมาพร้อมกับการยื่น ข้อเสนอทางระบบจัดซื้อจัดจ้างภาครัฐด้วยอิเล็กทรอนิกส์ดังนี้

๓.๒.๑ สำเนาหลักฐานใบอนุญาตประกอบโรงงาน และหากไม่มีใบอนุญาตให้ประกอบ โรงงาน ต้องยื่นสำเนาหนังสือรับรองจากหน่วยงานที่เกี่ยวข้องและเชื่อถือได้ของประเทศผู้ยื่นข้อเสนอ รับรองว่า ผู้ยื่นข้อเสนอได้จดทะเบียนขออนุญาตประกอบโรงงานไว้จริง พร้อมทั้งรับรองสำเนาถูกต้องโดยผู้มีอำนาจลงนาม ของผู้ยื่นข้อเสนอ

๓.๒.๒ สำเนาทะเบียนประกอบการค้าหรือสำเนาหนังสือรับรองจากหน่วยงานที่ เกี่ยวข้องและเชื่อถือได้ ของประเทศผู้ยื่นข้อเสนอรับรองว่าผู้ยื่นข้อเสนอได้จดทะเบียนประกอบการค้าไว้จริง พร้อมทั้งรับรองสำเนาถูกต้องโดยผู้มีอำนาจลงนามของผู้ยื่นข้อเสนอ

๓.๒.๓ กรณีที่มีได้จดทะเบียนขออนุญาตประกอบโรงงานหรือทะเบียนประกอบการค้า ต้องมีหนังสือรับรองจากหน่วยงานที่เกี่ยวข้องและเชื่อถือได้ของประเทศผู้ยื่นข้อเสนอ รับรองว่าผู้ยื่นข้อเสนอ สามารถผลิตและจำหน่ายผลิตภัณฑ์นั้นได้จริง

๓.๒.๔ บัญชีรายชื่อผู้ถือหุ้นหรือคณะกรรมการของผู้ยื่นข้อเสนอผู้มีอำนาจลงนาม ในเอกสารต่าง ๆ และการใช้ตราประทับ (ถ้ามี)

๓.๓ กรณีผู้ยื่นข้อเสนอเป็นตัวแทนจำหน่ายจากผู้ผลิตหรือตัวแทนจำหน่ายในประเทศไทย จะต้องยื่นสำเนาหนังสือแต่งตั้งให้เป็นตัวแทนจำหน่ายจากผู้ผลิตหรือตัวแทนจำหน่ายในประเทศไทย ซึ่งออกให้ โดยตรงจากผู้ผลิตและลงนามในหนังสือโดยผู้มีอำนาจลงนามของผู้ผลิต แสดงให้ทราบว่าผู้ผลิตได้แต่งตั้งให้

สามารถจำหน่ายผลิตภัณฑ์นั้นให้กับทางราชการได้ พร้อมทั้งรับรองสำเนาถูกต้องโดยผู้มีอำนาจลงนามของผู้ยื่นข้อเสนอ มาพร้อมกับการยื่นข้อเสนอทางระบบจัดซื้อจัดจ้างภาครัฐด้วยอิเล็กทรอนิกส์

๓.๔ สำเนาหนังสือรับรองโรงงานที่ได้รับการรับรองระบบคุณภาพตามมาตรฐานเลขที่ มอก. ๙๐๐๑ หรือ มอก. ๙๐๐๒ ในกิจการและขอบข่ายที่ได้รับการรับรองจากสำนักงานมาตรฐานผลิตภัณฑ์อุตสาหกรรม หรือสถาบันรับรองมาตรฐาน ไอ เอส โอ หรือหน่วยงานที่กระทรวงอุตสาหกรรม ให้การรับรองระบบงาน (accreditation) และสำเนาหนังสือรับรองโรงงานที่ได้รับการรับรองระบบคุณภาพตามมาตรฐาน ไอ เอส โอ ๑๔๐๐๑ (ISO 14001) ของโรงงานผู้ผลิตแบตเตอรี่ พร้อมทั้งรับรองสำเนาถูกต้อง

๓.๕ เอกสารใด ๆ ที่ทำในต่างประเทศ ซึ่งผู้ยื่นข้อเสนอ (หรือผู้ขาย/ผู้รับจ้าง/ผู้รับสัญญาอื่นใด) กรณีเป็นผู้ยื่นข้อเสนอที่ได้รับการคัดเลือกให้เป็นผู้ขาย/ผู้รับจ้าง/ผู้รับสัญญาอื่นใด) นำไปแสดงเป็นหลักฐานต่อทางราชการเพื่อประกอบการเสนอราคา การทำสัญญา การแก้ไขสัญญา การขอขยายเวลาทำการตามสัญญา การขอลดหรือลดค่าปรับหรือการอื่นใด ซึ่งเกี่ยวข้องกับการดำเนินการ (ซื้อ/จ้าง/สัญญาอื่นใด) ของทางราชการในครั้งนี้ ผู้ที่ทำเอกสารหรือลงลายมือชื่อในเอกสาร จะต้องเป็นผู้มีอำนาจในการลงลายมือชื่อในเอกสารนั้นในนามหน่วยงาน หรือนิติบุคคล หรือโดยส่วนตัวแล้วแต่กรณี และเอกสารดังกล่าวจะต้องได้รับการตรวจสอบและรับรองลายมือชื่อจากเจ้าหน้าที่โดยลำดับแล้วแต่กรณี ตามข้อ ๓.๕.๑ - ๓.๕.๔ จึงถือว่าเป็นเอกสารที่ถูกต้อง

๓.๕.๑ เจ้าหน้าที่ผู้มีอำนาจของกระทรวงการต่างประเทศ หรือโนตารีพับลิก หรือหน่วยงานอื่นตามกฎหมายของประเทศผู้ทำเอกสาร เจ้าหน้าที่ผู้มีอำนาจลงนามในการรับรองลายมือชื่อในนามสถานทูตไทยหรือสถานกงสุลไทยที่มีเขตอาณาในประเทศของผู้ที่ทำเอกสารและเจ้าหน้าที่ผู้มีอำนาจลงนามในการรับรองลายมือชื่อในนามกระทรวงการต่างประเทศไทย

๓.๕.๒ เจ้าหน้าที่ผู้มีอำนาจลงนามในการรับรองลายมือชื่อในนามสถานทูตไทยหรือสถานกงสุลไทยที่มีเขตอาณาในประเทศของผู้ที่ทำเอกสาร และเจ้าหน้าที่ผู้มีอำนาจลงนามในการรับรองลายมือชื่อในนามกระทรวงการต่างประเทศไทย (กรณีผู้ทำเอกสารได้มายังสถานทูตไทยหรือสถานกงสุลไทยที่มีเขตอาณาในประเทศของผู้ที่ทำเอกสารด้วยตนเองและลงนามต่อหน้าเจ้าหน้าที่ฝ่ายสถานทูตหรือสถานกงสุลไทย)

๓.๕.๓ เจ้าหน้าที่ผู้มีอำนาจของกระทรวงการต่างประเทศ หรือโนตารีพับลิก หรือหน่วยงานอื่นตามกฎหมายของประเทศผู้ทำเอกสาร เจ้าหน้าที่ผู้มีอำนาจลงนามในการรับรองเอกสารในนามสถานทูตหรือสถานกงสุลของประเทศของผู้ทำเอกสารในประเทศไทย และเจ้าหน้าที่ผู้มีอำนาจลงนามในการรับรองลายมือชื่อในนามกระทรวงการต่างประเทศไทย (กรณีที่ไม่มีสถานทูตไทยหรือสถานกงสุลไทยที่มีเขตอาณาในประเทศของผู้ทำเอกสาร)

๓.๕.๔ เจ้าหน้าที่ผู้มีอำนาจลงนามในการรับรองเอกสารในนามสถานทูต หรือสถานกงสุลของประเทศของผู้ทำเอกสารซึ่งตั้งอยู่ในประเทศไทย และเจ้าหน้าที่ผู้มีอำนาจลงนามในการรับรองลายมือชื่อในนามกระทรวงการต่างประเทศไทย (กรณีผู้ทำเอกสารได้มายังสถานทูตหรือสถานกงสุลของประเทศของผู้ทำเอกสารในประเทศไทยด้วยตนเองและลงนามต่อหน้าเจ้าหน้าที่ฝ่ายสถานทูตหรือสถานกงสุล)

เอกสารที่สร้างขึ้นโดยเจ้าหน้าที่ของสถานทูตหรือสถานกงสุลของต่างประเทศ ซึ่งตั้งอยู่ในประเทศไทย ซึ่งผู้ยื่นข้อเสนอ (หรือผู้ขาย/ผู้รับจ้าง/ผู้รับสัญญาอื่นใด) นำไปแสดงต่อทางราชการต้องได้รับการ

ตรวจสอบและรับรองจากเจ้าหน้าที่ผู้มีอำนาจรับรองเอกสารในนามสถานทูตหรือสถานกงสุลของประเทศนั้น ๆ และเจ้าหน้าที่ผู้มีอำนาจลงนามในการรับรองลายมือชื่อในนามกระทรวงการต่างประเทศไทย

๓.๖ เอกสารที่เป็นภาษาต่างประเทศ จะต้องผ่านการแปลเป็นภาษาไทยโดยผู้เชี่ยวชาญการแปล ที่จดทะเบียนไว้กับศาลยุติธรรม กรณีคำแปลเอกสารที่เป็นภาษาไทยกับต้นฉบับที่เป็นภาษาต่างประเทศ หากมี ข้อความขัดแย้งกัน ทางราชการจะถือเอาภาษาไทยเป็นหลักในการพิจารณา ซึ่งข้อความภาษาไทยนี้จะใช้เป็นหลักใน การทำสัญญาซื้อขายด้วย และหากทางราชการเห็นว่ากรณีคำแปลภาษาไทยที่ขัดแย้งกับภาษาต่างประเทศนี้ ก่อให้เกิดการโต้แย้งเสียเปรียบ กับผู้ยื่นข้อเสนอรายอื่นอย่างเห็นได้ชัดทางราชการจะถือว่าเป็นการปฏิบัติที่ ผิดเงื่อนไข ซึ่งอาจจะไม่รับพิจารณาราคาของผู้ยื่นข้อเสนอรายนั้นก็ได้

๔. แบบรูปรายการ หรือคุณลักษณะเฉพาะ

ใช้คุณลักษณะเฉพาะสิ่งอุปกรณ์สายสรรพาวุธ, สายวิทยาศาสตร์ทหารบก และคำสั่ง กองทัพบก (เฉพาะ) ๑๑๕๙/๒๕ เป็นหลักฐานประกอบการจัดหา

๕. การเสนอราคา

๕.๑ ผู้ยื่นข้อเสนอต้องยื่นข้อเสนอและเสนอราคาทางระบบจัดซื้อจัดจ้างภาครัฐด้วย อิเล็กทรอนิกส์ตามที่กำหนดไว้ในเอกสารประกวดราคาอิเล็กทรอนิกส์ โดยไม่มีเงื่อนไขใด ๆ ทั้งสิ้น และต้อง กรอกข้อความให้ถูกต้องครบถ้วน พร้อมทั้งหลักฐานแสดงตัวตนและทำการยืนยันตัวตนของผู้ยื่นข้อเสนอโดย ไม่ต้องแนบใบเสนอราคาในรูปแบบ PDF File (Portable Document Format)

๕.๒ ในการเสนอราคาให้เสนอราคาเป็นเงินบาทและเสนอราคาได้เพียงครั้งเดียวและราคา เดียวโดยเสนอราคารวม และหรือราคาต่อหน่วย และหรือต่อรายการ ตามเงื่อนไขที่ระบุไว้ท้ายใบเสนอราคาให้ ถูกต้อง ทั้งนี้ ราคารวมที่เสนอจะต้องตรงกันทั้งตัวเลขและตัวหนังสือ ถ้าตัวเลขและตัวหนังสือไม่ตรงกัน ให้ถือ ตัวหนังสือเป็นสำคัญ โดยคิดราคารวมทั้งสิ้นซึ่งรวมค่าภาษีมูลค่าเพิ่ม ภาษีอากรอื่น และค่าใช้จ่ายอื่นๆ ทั้งปวง ไว้แล้ว จนกระทั่งส่งมอบสิ่งของที่เสนอขายให้ ณ กองคลังยุทโธปกรณ์สรรพาวุธ กรมสรรพาวุธทหารบก จังหวัด สระบุรี

ราคาที่เสนอจะต้องเสนอกำหนดยื่นราคาไม่น้อยกว่า ๙๐ (เก้าสิบ) วัน ตั้งแต่วันเสนอราคา โดยภายในกำหนดยื่นราคา ผู้ยื่นข้อเสนอต้องรับผิดชอบราคาที่ตนได้เสนอไว้และจะถอนการเสนอราคามีได้

๕.๓ ผู้ยื่นข้อเสนอจะต้องส่งแคตตาล็อก และหรือแบบรูปรายการละเอียดคุณลักษณะเฉพาะ ของแบตเตอรี่ชนิดและขนาดต่าง ๆ ไปพร้อมการเสนอราคาทางระบบจัดซื้อจัดจ้างภาครัฐด้วยอิเล็กทรอนิกส์ เพื่อประกอบการพิจารณา หลักฐานดังกล่าวนี้ กรมสรรพาวุธทหารบก จะยึดไว้เป็นเอกสารของทางราชการ

สำหรับแคตตาล็อกที่แนบให้พิจารณา หากเป็นสำเนารูปถ่ายจะต้องรับรองสำเนา ถูกต้อง โดยผู้มีอำนาจทำนิติกรรมแทนนิติบุคคล หากคณะกรรมการพิจารณาผลการประกวดราคา อิเล็กทรอนิกส์ มีความประสงค์จะขอต้นฉบับแคตตาล็อก ผู้ยื่นข้อเสนอจะต้องนำต้นฉบับมาให้คณะกรรมการ พิจารณาผลการประกวดราคาอิเล็กทรอนิกส์ตรวจสอบภายใน ๓ (สาม) วัน

๕.๔ ผู้ยื่นข้อเสนอจะต้องส่งตัวอย่างของพัสดุที่เสนอ จำนวนรายการละ ๒ (สอง) หม้อ จำนวน ๗ (เจ็ด) รายการ รวม ๑๔ (สิบสี่) หม้อ (พร้อมน้ำกรด) โดยลงลายมือผู้ยื่นข้อเสนอพร้อมประทับตรา

(ถ้ามี) กำกับในเอกสารด้วย พร้อมสรุปจำนวนเอกสารที่จัดส่งหรือนำมาแสดง ตามบัญชีเอกสารส่วนที่ ๒ ตามแบบในข้อ ๑.๖ (๒) ของเอกสารเชิญชวนเสนอราคา เพื่อใช้ในการตรวจทดลอง หรือทดสอบ หรือประกอบการพิจารณา ณ กองจัดทา กรมสรรพาวุธทหารบก ถนนทหาร แขวงถนนนครไชยศรี เขตดุสิต กรุงเทพมหานคร โดยทำเครื่องหมายผูกป้ายเขียนชื่อบริษัท, ห้าง, ร้าน ติดไว้กับสิ่งของตัวอย่างให้ชัดเจน

ทั้งนี้ กรมสรรพาวุธทหารบก จะไม่รับผิดชอบในความเสียหายใด ๆ ที่เกิดขึ้นแก่ตัวอย่างดังกล่าว ตัวอย่างที่เหลือหรือไม่ใช้แล้ว กรมสรรพาวุธทหารบก จะคืนให้แก่ผู้ยื่นข้อเสนอ

๕.๕ ในการเสนอราคาครั้งนี้ กรมสรรพาวุธทหารบก จะรับพิจารณาราคาจากผู้ยื่นข้อเสนอที่เสนอพัสดุซึ่งผลิตในประเทศไทยเท่านั้น เนื่องจากทางราชการได้ตรวจสอบกับกระทรวงอุตสาหกรรมเรียบร้อยแล้วว่าเป็นพัสดุที่มีการผลิตภายในประเทศ

๖. หลักเกณฑ์และสิทธิในการพิจารณาราคา

๖.๑ ในการพิจารณาผลการยื่นข้อเสนอประกวดราคาอิเล็กทรอนิกส์ครั้งนี้ กรมสรรพาวุธทหารบก จะพิจารณาตัดสินโดยใช้หลักเกณฑ์ ราคา

๖.๒ การพิจารณาผู้ชนะการยื่นข้อเสนอ

กรณีใช้หลักเกณฑ์ราคาในการพิจารณาผู้ชนะการยื่นข้อเสนอ กรมสรรพาวุธทหารบก จะพิจารณาจาก ราคารวม

๗. ระยะเวลาส่งมอบของหรืองาน

ไม่เกิน ๖๐ วัน นับถัดจากวันลงนามในสัญญาซื้อขาย

๘. การทำสัญญาซื้อขาย

ผู้ชนะการประกวดราคาอิเล็กทรอนิกส์จะต้องทำสัญญาซื้อขายตามแบบสัญญา ดังระบุในข้อ ๑.๓ ของเอกสารเชิญชวนเสนอราคา หรือทำข้อตกลงเป็นหนังสือกับ กรมสรรพาวุธทหารบก ภายใน ๗ (เจ็ด) วัน นับถัดจากวันที่ได้รับแจ้ง และจะต้องวางหลักประกันสัญญาเป็นจำนวนเงินเท่ากับร้อยละ ๕ (ห้า) ของราคา สิ่งของที่ประกวดราคาอิเล็กทรอนิกส์ได้ให้กรมสรรพาวุธทหารบก ยึดถือไว้ในขณะทำสัญญา โดยใช้หลักประกัน อย่างหนึ่งอย่างใดดังต่อไปนี้

๘.๑ เงินสด

๘.๒ เช็คหรือตราพท์ที่ธนาคารสั่งจ่ายให้แก่กองทัพบก โดยกรมสรรพาวุธทหารบก ซึ่งเป็นเช็คหรือตราพท์ลงวันที่ที่ใช้เช็คหรือตราพท์นั้นชำระต่อเจ้าหน้าที่ในวันทำสัญญา หรือก่อนหน้านั้นไม่เกิน ๓ (สาม) วันทำการ

๘.๓ หนังสือค้ำประกันของธนาคารภายในประเทศ ตามตัวอย่างที่คณะกรรมการนโยบาย กำหนด ดังระบุในข้อ ๑.๔ (๒) ของเอกสารเชิญชวนเสนอราคา หรือจะเป็นหนังสือค้ำประกันอิเล็กทรอนิกส์ ตามวิธีการที่กรมบัญชีกลางกำหนด

๘.๔ หนังสือค้ำประกันของบริษัทเงินทุน หรือบริษัทเงินทุนหลักทรัพย์ที่ได้รับอนุญาตให้ประกอบกิจการเงินทุนเพื่อการพาณิชย์และประกอบธุรกิจค้ำประกัน ตามประกาศของธนาคารแห่งประเทศไทย

ไทย ตามรายชื่อบริษัทเงินทุนที่ธนาคารแห่งประเทศไทยแจ้งเวียนให้ทราบ โดยอนุโลมให้ใช้ตามตัวอย่างหนังสือ คำประกันของธนาคารที่คณะกรรมการนโยบายกำหนด ดังระบุในข้อ ๑.๔ (๒) ของเอกสารเชิญชวนเสนอราคา

๘.๕ พันธบัตรรัฐบาลไทย

หลักประกันนี้จะคืนให้ โดยไม่มีดอกเบี้ยภายใน ๑๕ (สิบห้า) วัน นับถัดจากวันที่ผู้ชนะการประกวดราคาอิเล็กทรอนิกส์ (ผู้ขาย) พ้นจากข้อผูกพันตามสัญญาซื้อขายแล้ว

หลักประกันนี้จะคืนให้ โดยไม่มีดอกเบี้ย ตามอัตราส่วนของพัสดุที่ซื้อซึ่งกรมสรรพาวุธทหารบก ได้รับมอบไว้แล้ว

๙. ค่าจ้างและการจ่ายเงิน

กรมสรรพาวุธทหารบก จะจ่ายค่าสิ่งของซึ่งได้รวมภาษีมูลค่าเพิ่ม ตลอดจนภาษีอากรอื่น ๆ และค่าใช้จ่ายที่ส่งแล้วให้แก่ผู้ยื่นข้อเสนอที่ได้รับการคัดเลือกให้เป็นผู้ขาย เมื่อผู้ขายได้ส่งมอบสิ่งของได้ครบถ้วนตามสัญญาซื้อขายหรือข้อตกลงเป็นหนังสือและ กรมสรรพาวุธทหารบก ได้ตรวจรับมอบสิ่งของไว้เรียบร้อยแล้ว

๑๐. อัตราค่าปรับ

ค่าปรับตามแบบสัญญาซื้อขายแนบท้ายเอกสารประกวดราคาอิเล็กทรอนิกส์นี้ หรือข้อตกลงซื้อขายเป็นหนังสือให้คิดในอัตราร้อยละ ๐.๑๐ ของราคาค่าสิ่งของที่ยังไม่ได้รับมอบต่อวัน

๑๑. การรับประกันความชำรุดบกพร่อง

ผู้ชนะการประกวดราคาอิเล็กทรอนิกส์ ซึ่งได้ทำสัญญาซื้อขายหรือทำข้อตกลงซื้อเป็นหนังสือแล้วแต่กรณี จะต้องรับประกันความชำรุดบกพร่องของสิ่งของที่ซื้อขายที่เกิดขึ้นภายในระยะเวลาไม่น้อยกว่า ๑ (หนึ่ง) ปี นับถัดจากวันที่ กรมสรรพาวุธทหารบก ได้รับมอบสิ่งของ โดยต้องบริหารจัดการซ่อมแซมแก้ไขให้ใช้งานได้ติดตั้งเดิมภายใน ๓๐ (สามสิบ) วัน นับถัดจากวันที่ได้รับแจ้งความชำรุดบกพร่อง

๑๒. การจ่ายเงินล่วงหน้า

ผู้ยื่นข้อเสนอที่มีสิทธิเสนอขอรับเงินล่วงหน้า ในอัตราไม่เกินร้อยละ ๑๕ (สิบห้า) ของราคาค่าสิ่งของที่เสนอขายทั้งหมด แต่ทั้งนี้ จะต้องส่งมอบหลักประกันเงินล่วงหน้า เป็นพันธบัตรรัฐบาลไทย หรือหนังสือคำประกันอิเล็กทรอนิกส์ของธนาคารในประเทศไทย ตามแบบดังระบุในข้อ ๑.๔ (๓) ของเอกสารเชิญชวนเสนอราคา ให้แก่ กรมสรรพาวุธทหารบก ก่อนการรับเงินล่วงหน้านั้น

๑๓. ข้อเสนอสิทธิในการยื่นข้อเสนอและอื่น ๆ

๑๓.๑ เงินค่าพัสดุสำหรับการซื้อครั้งนี้ ได้มาจากเงินงบประมาณประจำปี พ.ศ. ๒๕๖๓

การจัดซื้อจัดจ้างครั้งนี้ จะมีการลงนามในสัญญาหรือข้อตกลงเป็นหนังสือได้ต่อเมื่อพระราชบัญญัติงบประมาณรายจ่ายประจำปีงบประมาณ พ.ศ.๒๕๖๓ มีผลใช้บังคับ และได้รับจัดสรรงบประมาณรายจ่ายประจำปีงบประมาณ พ.ศ.๒๕๖๓ จากสำนักงบประมาณแล้ว และกรณีที่หน่วยงานของรัฐไม่ได้รับการจัดสรรงบประมาณเพื่อการจัดซื้อจัดจ้างในครั้งดังกล่าว หน่วยงานของรัฐสามารถยกเลิกการจัดซื้อจัดจ้างได้

๑๓.๒ เมื่อ กรมสรรพาวุธทหารบก ได้คัดเลือกผู้ยื่นข้อเสนอรายใดให้เป็นผู้ขาย และได้ตกลงซื้อสิ่งของตามการประกวดราคาอิเล็กทรอนิกส์แล้ว ถ้าผู้ขายจะต้องส่งหรือนำสิ่งของดังกล่าวเข้ามาจากต่างประเทศและของนั้นต้องนำเข้ามาโดยทางเรือในเส้นทางที่มีเรือไทยเดินอยู่ และสามารถให้บริการรับขนได้ตามที่รัฐมนตรีว่าการกระทรวงคมนาคมประกาศกำหนด ผู้ยื่นข้อเสนอซึ่งเป็นผู้ขายจะต้องปฏิบัติตามกฎหมายว่าด้วยการส่งเสริมการพาณิชย์ ดังนี้

(๑) แจ้งการส่งหรือนำสิ่งของดังกล่าวเข้ามาจากต่างประเทศ ต่อกรมเจ้าท่า ภายใน ๗ (เจ็ด) วัน นับตั้งแต่วันที่ผู้ขายส่งหรือซื้อของจากต่างประเทศ เว้นแต่เป็นของที่รัฐมนตรีว่าการกระทรวงคมนาคมประกาศยกเว้นให้บรรทุกโดยเรืออื่นได้

(๒) จัดการให้สิ่งของดังกล่าวบรรทุกโดยเรือไทย หรือเรือที่มีสิทธิเช่นเดียวกับเรือไทย จากต่างประเทศมายังประเทศไทย เว้นแต่จะได้รับอนุญาตจากกรมเจ้าท่า ให้บรรทุกสิ่งของนั้น โดยเรืออื่นที่มีใช้เรือไทย ซึ่งจะต้องได้รับอนุญาตเช่นนั้นก่อนบรรทุกของลงเรืออื่น หรือเป็นของที่รัฐมนตรีว่าการกระทรวงคมนาคมประกาศยกเว้นให้บรรทุกโดยเรืออื่น

(๓) ในกรณีที่มิปฏิบัติตาม (๑) หรือ (๒) ผู้ขายจะต้องรับผิดชอบตามกฎหมายว่าด้วยการส่งเสริมการพาณิชย์

๑๓.๓ ผู้ยื่นข้อเสนอซึ่ง กรมสรรพาวุธทหารบก ได้คัดเลือกแล้ว ไม่ไปทำสัญญา หรือข้อตกลงภายในเวลาที่ทางราชการกำหนดตั้งระบุไว้ในข้อ ๘ กรมสรรพาวุธทหารบก จะริบหลักประกันการยื่นข้อเสนอ หรือเรียกจากผู้ออกหนังสือค้ำประกันการยื่นข้อเสนอทันที และอาจพิจารณาเรียกหรือให้ชดใช้ความเสียหายอื่น (ถ้ามี) รวมทั้ง จะพิจารณาให้เป็นผู้ทำงานตามระเบียบกระทรวงการคลังว่าด้วยการจัดซื้อจัดจ้างและการบริหารพัสดุภาครัฐ

๑๓.๔ กรมสรรพาวุธทหารบก สงวนสิทธิ์ที่จะแก้ไขเพิ่มเติมเงื่อนไข หรือข้อกำหนดในแบบสัญญาให้เป็นไปตามความเห็นของสำนักงานอัยการสูงสุด (ถ้ามี)

๑๓.๕ ในกรณีที่เอกสารแนบท้ายเอกสารประกวดราคาอิเล็กทรอนิกส์นี้ มีความขัดหรือแย้งกัน ผู้ยื่นข้อเสนอจะต้องปฏิบัติตามคำวินิจฉัยของ กรมสรรพาวุธทหารบก คำวินิจฉัยดังกล่าวให้ถือเป็นที่สุด และผู้ยื่นข้อเสนอไม่มีสิทธิเรียกร้องค่าใช้จ่ายใด ๆ เพิ่มเติม

๑๓.๖ กรมสรรพาวุธทหารบก อาจประกาศยกเลิกการจัดซื้อในกรณีต่อไปนี้ได้ โดยที่ผู้ยื่นข้อเสนอจะเรียกร้องค่าเสียหายใดๆ จาก กรมสรรพาวุธทหารบก ไม่ได้

(๑) กรมสรรพาวุธทหารบก ไม่ได้รับการจัดสรรเงินที่จะใช้ในการจัดซื้อหรือได้รับจัดสรรแต่ไม่เพียงพอที่จะทำการจัดซื้อครั้งนี้ต่อไป

(๒) มีการกระทำที่เข้าลักษณะผู้ยื่นข้อเสนอที่ชนะการจัดซื้อหรือที่ได้รับการคัดเลือก มีผลประโยชน์ร่วมกัน หรือมีส่วนได้เสียกับผู้ยื่นข้อเสนอรายอื่น หรือขัดขวางการแข่งขันอย่างเป็นธรรม หรือสมยอมกันกับผู้ยื่นข้อเสนอรายอื่น หรือเจ้าหน้าที่ในการเสนอราคา หรือสื่อว่ากระทำการทุจริตอื่นใดในการเสนอราคา

(๓) การทำการจัดซื้อครั้งนี้ต่อไปอาจก่อให้เกิดความเสียหายแก่ กรมสรรพาวุธทหารบก หรือกระทบต่อประโยชน์สาธารณะ

(๔) กรณีอื่นในทำนองเดียวกับ (๑) (๒) หรือ (๓) ตามที่กำหนดในกฎกระทรวง ซึ่งออกตามความในกฎหมายว่าด้วยการจัดซื้อจัดจ้างและการบริหารพัสดุภาครัฐ

๑๓.๗ กรณีผู้ยื่นข้อเสนอที่ได้รับการคัดเลือกให้เป็นผู้ขายประสงค์จะให้ทางราชการออกหนังสือรับรองผู้ใช้ปลายทาง (END USER CERTIFICATE) และหรือเอกสารหรือหนังสือรับรองใด ๆ ให้ยื่นหลักฐานเพื่อประกอบการขอรับหนังสือรับรองดังกล่าวมาพร้อมกับเอกสารเพื่อใช้ลงนามในสัญญาและกรณีผู้ยื่นข้อเสนอที่ได้รับการคัดเลือกให้เป็นผู้ขายไม่สามารถยื่นเอกสารมาพร้อมกับเอกสารเพื่อใช้ลงนามในสัญญาได้ หากมายื่นภายหลังทางราชการจะออกหนังสือรับรองให้ภายใน ๑๕ (สิบห้า) วันทำการ ซึ่งผู้ยื่นข้อเสนอที่ได้รับการคัดเลือกให้เป็นผู้ขายจะนำระยะเวลาที่เสียไป มากกล่าวอ้างเพื่อขยายเวลาทำการตามสัญญา หรือของดหรือลดค่าปรับไม่ได้ ทั้งนี้หนังสือรับรองผู้ใช้ปลายทาง (END USER CERTIFICATE) และหรือเอกสารหรือหนังสือรับรองใด ๆ ที่ผู้ยื่นข้อเสนอที่ได้รับการคัดเลือกให้เป็นผู้ขายประสงค์จะขอรับนี้ กรมสรรพาวุธทหารบก จะออกให้เฉพาะในนามของกองทัพบก ตามอำนาจหน้าที่ที่ กรมสรรพาวุธทหารบก ได้รับมอบหมายเท่านั้น

๑๔. การปฏิบัติตามกฎหมายและระเบียบ

ในระหว่างระยะเวลาการซื้อ ผู้ยื่นข้อเสนอที่ได้รับการคัดเลือกให้เป็นผู้ขายต้องปฏิบัติตามหลักเกณฑ์ที่กฎหมายและระเบียบได้กำหนดไว้โดยเคร่งครัด

๑๕. การประเมินผลการปฏิบัติงานของผู้ประกอบการ

กรมสรรพาวุธทหารบก สามารถนำผลการปฏิบัติงานแล้วเสร็จตามสัญญาของผู้ยื่นข้อเสนอที่ได้รับการคัดเลือกให้เป็นผู้ขายเพื่อนำมาประเมินผลการปฏิบัติงานของผู้ประกอบการ

ทั้งนี้ หากผู้ยื่นข้อเสนอที่ได้รับการคัดเลือกไม่ผ่านเกณฑ์ที่กำหนดจะถูกระงับการยื่นข้อเสนอหรือทำสัญญา กับกรมสรรพาวุธทหารบก ไว้ชั่วคราว

๑๖. สถานที่ติดต่อเพื่อขอรับทราบข้อมูลเพิ่มเติม หรือเสนอแนะวิจารณ์ หรือแสดงความคิดเห็นโดยเปิดเผยตัว

๑๖.๑ ทางไปรษณีย์

ส่งถึง แผนกจัดหาที่ ๑ กองจัดหา กรมสรรพาวุธทหารบก

๕๓ ถนนทหาร แขวงถนนนครไชยศรี เขตดุสิต

กรุงเทพมหานคร ๑๐๓๐๐

๑๖.๒ ทาง e-mail : procsec1_ord@rta.mi.th

(ลงชื่อ) ว่าที่ พันโทหญิง บังอร โตรักษา

(บังอร โตรักษา)

เจ้าหน้าที่จัดทำร่างขอบเขตของงาน

๒๖ ธันวาคม ๒๕๖๒

คุณลักษณะเฉพาะสิ่งอุปกรณสาย สท.

ทบ.ที่

ลำดับที่ ๑๔๔๔

หมายเลขสิ่งอุปกรณ ๒๑๔๐ - ๐๕๗ - ๒๕๕๓ (2 HN)

ชื่อ สป.แบคเทอริ แบบ 2 HN หน่วยนับ หม้อ

๑. คุณลักษณะเฉพาะ

๑.๑ ลักษณะทั่วไป เป็นแบคเทอริ น้ำ ชนิดตะกั่ว - กรท

๑.๒ ลักษณะเฉพาะ

๑.๒.๑ คุณสมบัติทางฟิสิกส์

๑.๒.๑.๑ มีแรงดันไฟฟ้าที่ระบุ ๑๒ โวลท์

๑.๒.๑.๒ มีความจุที่อัตรา ๒๐ ชั่วโมง ๔๕ ซัมแปร์ - ชั่วโมง

๑.๒.๑.๓ มีมิติ

- ความยาวไม่เกิน ๒๖๐ มม.

- ความกว้างไม่เกิน ๑๓๕ มม.

- ความสูงไม่เกิน ๒๐๖ มม.

๑.๒.๑.๔ เปลือกหม้อทำด้วยยางแข็ง (Hard rubber container)

๑.๒.๑.๕ เป็นของใหม่อยู่ในสภาพเรียบร้อยสามารถใช้งานได้ทันที

๑.๑.๒.๒ คุณสมบัติทางเคมี

๒. การบรรจุหม้อ เป็นไปตามมาตรฐานที่มีจำหน่ายในท้องตลาด

๓. ข้อกำหนดอื่น ๆ แบทเทอริทุกหม้อ อย่างน้อยต้องมีเลข อักษร หรือเครื่องหมายแสดงข้อความขอ
ไปนี้ให้เห็นได้ง่ายและชัดเจนที่แบคเทอริ หรือที่ภาชนะบรรจุ

๓.๑ ชื่อผู้ทำหรือโรงงานที่ทำ หรือเครื่องหมายการค้า หรือชื่อผู้บรรจุ
หรือชื่อผู้จำหน่าย

๓.๒ ความจุ เป็น ซัมแปร์ - ชั่วโมง

๓.๓ แรงดันไฟฟ้าที่ระบุ

๓.๔ ชื่อประเทศที่ทำ

๓.๕ ระบุปี หรือ วัน เดือน ปี ที่ทำ

ในกรณีที่ใช้ภาษาต่างประเทศ ต้องมีความหมายตรงกับภาษาไทยที่กำหนดไว้

๔. วิธีการตรวจสอบ ตรวจสอบคุณสมบัติตาม ข้อ ๑. และทดลองใช้

คณะกรรมการตรวจสอบคุณลักษณะเฉพาะ สป.สาย สท.ของ สท.

พ.อ.		ประธานกรรมการ
ท.ท.		กรรมการ
ท.ท.		กรรมการ
ท.ท.		กรรมการ
ท.ท.		กรรมการ

คณะกรรมการตรวจสอบคุณลักษณะเฉพาะ สป.สาย สท.ของ ทบ.

ทป.ที่

คุณลักษณะ เฉพาะ สิ่งอุปกรณ สาย สฟ.

ฉบับที่ ๒๐๐๔

หมายเลขสิ่งอุปกรณ ๖๑๔๐ - ๑๔๔ - ๓๔๐๐

ชื่อ สป.แบคเตอร์ แบบ 4 D

หน่วยนับ หม้อ

๑. คุณลักษณะ เฉพาะ

๑.๑ ลักษณะทั่วไป เป็นแบคเตอร์น้ำ ชนิดตะกั่ว - กรก

๑.๒ ลักษณะ เฉพาะ

๑.๒.๑ คุณสมบัติทางฟิสิกส์

๑.๒.๑.๑ มีแรงดันไฟฟ้าที่ระบุ ๑๒ โวลท์

๑.๒.๑.๒ มีความจุที่อัตรา ๒๐ ชั่วโมง ๑๕๐ ซีเอ็มแปร์ - ชั่วโมง

๑.๒.๑.๓ มีมิติ

- ความยาว ไม่เกิน ๕๒๔ มม.

- ความกว้าง ไม่เกิน ๒๒๒ มม.

- ความสูง ไม่เกิน ๒๒๔ มม.

๑.๒.๑.๔ เปลือกหม้อทำด้วยยางแข็ง (Hard rubber container)

๑.๒.๑.๕ เป็นของใหม่อยู่ในสภาพเรียบร้อยสามารถใช้งานได้ทันที

๑.๒.๒ คุณสมบัติทางเคมี

๒ การบรรจุหีบห่อ เป็นไปตามมาตรฐานที่ชี้จำหน่ายในท้องตลาด

๓ ข้อกำหนดอื่น ๆ แบคเตอร์ทุกหม้อ อย่างน้อยต้องมี เลข อักษร หรือเครื่องหมายแสดงข้อความชัดเจนไปนี้ให้เห็นได้ง่ายและชัดเจนที่แบคเตอร์ หรือที่ภาชนะบรรจุ

๓.๑ ชื่อผู้ทำหรือโรงงานที่ทำ หรือเครื่องหมายการค้า หรือชื่อผู้บรรจุ หรือชื่อผู้จำหน่าย

๓.๒ ความจุ เป็น ซีเอ็มแปร์ - ชั่วโมง

๓.๓ แรงดันไฟฟ้าที่ระบุ

๓.๔ ชื่อประเทศที่ทำ



๓.๕ วัสดุ หรือ วัน เดือน ปี ที่ทำ

ในกรณีที่ไปจำหน่ายต่างประเทศ ต้องมีความหมายตรงกับภาษาไทยที่กำหนดไว้

๔. วิธีการตรวจสอบ

ตรวจสอบคุณสมบัติตามข้อ ๑. และทดลองใช้

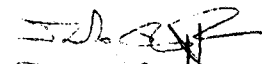
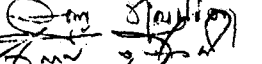
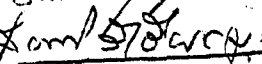
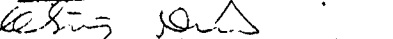
คณะกรรมการตรวจสอบคุณลักษณะ เฉพาะ สป.สาย สฟ.ของ สฟ.

- พ.อ.  ประธานกรรมการ
- พ.ท.  กรรมการ
- พ.ท.  กรรมการ
- พ.ท.  กรรมการ
- พ.ท.  กรรมการ

คณะกรรมการตรวจสอบคุณลักษณะ เฉพาะ สป.สาย สฟ.ของ สฟ.

พล.ต. 

คุณลักษณะ เฉพาะ สิ่งอุปกรณสาย สพ.

ลำดับที่ ๒๐๐๕

หมายเลขสิ่งอุปกรณ ...๖๑๔๐ - ๐๕๙ - ๒๕๕๔

ชื่อ สป.แบบเคออร์รี่ แบบ 6 TN หน่วยนับ หม้อ

๑. คุณลักษณะ เฉพาะ

๑.๑ ลักษณะทั่วไป เป็นแบบเคออร์รี่น้ำ ชนิดตะกั่ว - กรด

๑.๒ ลักษณะ เฉพาะ

๑.๒.๑ คุณสมบัติทางฟิสิกส์

๑.๒.๑.๑ มีแรงดันไฟฟ้าที่ระบุ ๑๒ โวลต์

๑.๒.๑.๒ มีความจุที่อัตรา ๒๐ ชั่วโมง ๑๐๐ ซัมแปร์ - ชั่วโมง

๑.๒.๑.๓ มีมิติ

- ความยาว ไม่เกิน ๒๗๔.๕ มม.

- ความกว้าง ไม่เกิน ๒๖๔.๕ มม.

- ความสูง ไม่เกิน ๒๐๔ มม.

๑.๒.๑.๔ เปลือกหม้อทำด้วยยางแข็ง (Hard rubber container)

๑.๒.๑.๕ เป็นของใหม่อยู่ในสภาพเรียบร้อยสามารถใช้งานได้ทันที

๑.๒.๒ คุณสมบัติทางเคมี

๒. การบรรจุหม้อ เป็นไปตามมาตรฐานที่จำหน่ายในห้องตลาด

๓. ข้อกำหนดอื่น ๆ แบทเคออร์รี่ทุกหม้อ อย่างน้อยต้องมีเลข อักษร หรือเครื่องหมายแสดงข้อความต่อไปนี้ให้เห็นได้ง่ายและชัดเจนที่แบทเคออร์รี่ หรือที่ภาชนะบรรจุ

๓.๑ ชื่อผู้ทำหรือโรงงานที่ทำ หรือเครื่องหมายการค้า หรือชื่อผู้บรรจุ หรือชื่อผู้จำหน่าย

๓.๒ ความจุ เป็น ซัมแปร์ - ชั่วโมง

๓.๓ แรงดันไฟฟ้าที่ระบุ

๓.๔ ชื่อประเทศที่ทำ

๓.๕ รหัส หรือ วัน เดือน ปี ที่ทำ

ในกรณีที่ใช้ภาษาต่างประเทศ ต้องมีความหมายตรงกับภาษาไทยที่กำหนดไว้

๔. วิธีการตรวจสอบ ตรวจสอบคุณสมบัติตามข้อ ๑. และทดลองใช้

คณะกรรมการตรวจสอบคุณลักษณะ เฉพาะ สป.สาย สพ.ของ สพ.

พ.อ. ประธานกรรมการ

พ.ท. กรรมการ

พ.ท. กรรมการ

พ.ท. กรรมการ

พ.ท. กรรมการ

คณะกรรมการตรวจสอบคุณลักษณะ เฉพาะ สป.สาย สพ.ของ ทพ.

พล.ต.

ลำดับที่ ๓๓๖๑

หมายเลขส่งออกกรณี 002 541 79 01

ชื่อ สป. แบตเตอรี่ รถยนต์สงครามชนิดช่วยรบ ขนาด 1 1/4 ตัน ยูนิตหม้อ หน่วยนับ หม้อ

1. คุณลักษณะเฉพาะ

1.1 ลักษณะทั่วไป เป็นแบตเตอรี่น้ำ ชนิดตะกั่ว - กรด

1.2 ลักษณะเฉพาะ

1.2.1 มีแรงเคลื่อนไฟฟ้า 12 โวลท์

1.2.2 มีความจุที่อัตรา 20 ชั่วโมง ไม่น้อยกว่า 66 แอมแปร์ - ชั่วโมง

1.2.3 มีขนาด

1.2.3.1 ความยาว 260 ± 3 มม.

1.2.3.2 ความกว้าง 173 ± 3 มม.

1.2.3.3 ความสูง 225 ± 3 มม.

1.2.4 เปลือกหม้อทำด้วยยางแข็ง

2. การบรรจุและหีบห่อ ตามมาตรฐานโรงงานผู้ผลิต

3. ข้อกำหนดอื่น ๆ

3.1 แบตเตอรี่ทุกหม้อต้องมีตัวเลข ตัวอักษรหรือเครื่องหมายต่าง ๆ ดังต่อไปนี้ ให้เห็นได้ง่าย และชัดเจนที่แบตเตอรี่หรือภาชนะบรรจุ

3.1.1 ชื่อผู้ผลิตหรือโรงงานผู้ผลิต หรือเครื่องหมายการค้า หรือชื่อผู้บรรจุ หรือผู้จำหน่าย

3.1.2 ความจุเป็นแอมแปร์ - ชั่วโมง

3.1.3 แรงเคลื่อนไฟฟ้า

3.1.4 ชื่อประเทศผู้ผลิต

3.1.5 รหัสหรือ วัน เดือน ปี ที่ผลิต

3.2 ในกรณีที่ทำเครื่องหมายต่าง ๆ เป็นภาษาต่างประเทศ เครื่องหมายต่าง ๆ เหล่านี้ ต้องมีความหมายตรงกับ ภาษาไทยที่กำหนดไว้ในข้อ 3.1

3.3 ต้อง เป็นของผลิตใหม่ไม่เคยใช้งานมาก่อน อยู่ในสภาพเรียบร้อยไม่มีรอยขีดและสามารถ ใช้งานได้ทันที

4. วิธีการตรวจสอบ ตรวจสอบคุณลักษณะเฉพาะตามข้อ 1 ถึงข้อ 3 และทดลองใช้งาน

คณะกรรมการตรวจสอบคุณลักษณะเฉพาะ สป.สาย สพ.ของ สพ.ทบ. (ลงชื่อ) พ.อ. อาชวิศ พิงวิฑูรี ประธานกรรมการ

" พ.อ. วิชัย อภัย กรรมการ

" พ.ท. กำจัต พงษ์กาญจน กรรมการ

" พ.อ. เสวก แสงเคือน กรรมการ

" พ.ท.หญิง เพ็ญงาม บุญชะไพบูรณ์ กรรมการและเลขานุการ

(เพ็ญงาม บุญชะไพบูรณ์) (เพ็ญงาม บุญชะไพบูรณ์)

คณะกรรมการตรวจสอบคุณลักษณะเฉพาะ สป.สาย สพ.ของ ทบ.

(ลงชื่อ) พ.อ. ประจักษ์ ชัยคุณ ประธานกรรมการ

ให้นำถูกต้อง

พ.ท.หญิง

หน.แผนกงานคนแปด

๑๓ มี.ค. ๒๕๖๑

แก้ไขคุณลักษณะเฉพาะสิ่งอุปกรณ์ สาย สพ.

ลำดับที่ 3361 หมายเลขสิ่งอุปกรณ์ 002-541-79-01

ชื่อสิ่งอุปกรณ์ แบตเตอรี่รถยนต์สงครามชนิดช่วยรบ ขนาด 1 1/4 ดัน ชูนิมอก
 ตามอนุมัติ ผบ.ทบ. ท้ายหนังสือ กบ.ทบ. ที่ต่อ กท 0404/1650 ลง 13 ก.พ.33

ข้อความเดิม	ข้อความที่แก้ไข
1.2.4 เปลือกหม้อทำด้วยยางแข็ง	1.2.4 เปลือกหม้อทำด้วยยางแข็ง, พลาสติก หรือวัสดุอื่นที่มีคุณภาพทัดเทียมกัน

คณะกรรมการตรวจสอบคุณลักษณะเฉพาะ สป.สาย สพ.ของ สพ.ทบ.

พ.อ.  ผอ.กอง ศอ.สพ.ทบ./ประธานกรรมการ
 (โสรัจ เพ็ชรศิริ)

พ.ท.  อจ.รร.สพ.สพ.ทบ./กรรมการ
 (วิจารณ์ งามยอง)

พ.ค.  ประจําแผนก สพ.ทบ./กรรมการ
 (ไพศาล รอดอยู่)

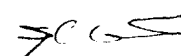
ร.อ.  ประจําแผนก สพ.ทบ./กรรมการ
 (สุชาติ ดิลังการณ)

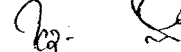
ร.ท.  นายทหารช่างสรรพาวุธ กอง สพ.บ.พล.1 รอ./กรรมการร่วม
 (ไวยรัม คำช่อง) จากหน่วยใช้

พ.ค.  ประจําแผนก สพ.ทบ./กรรมการและเลขานุการ
 (จริง ทีเกาะ)
 10 พ.ค. 48

คณะกรรมการตรวจสอบคุณลักษณะเฉพาะ สป. สาย สพ. ของ ทบ.

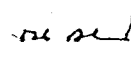
พล.ต.  ผู้ทรงคุณวุฒิกองทัพบก/ประธานกรรมการ
 (ณัฐศักดิ์ วรรณโทยาน)

พ.อ.  ผอ.กอง สพ.ทบ./กรรมการ
 (บัญชา พงษ์สวัสดิ์)

พ.ท.  หน.กบ.ทบ./กรรมการ
 (วินชัย จันทมาศ)

พ.ต.หญิง 

(สุตารัตน์ วิวอแพง)

๑. คุณสมบัติเฉพาะ

๑.๑ ลักษณะทั่วไป เป็นแบบเตอวีน้ำชนิดกะแก้ว - กรด

๑.๒ ลักษณะเฉพาะ

๑.๒.๑ มีแรงเคลื่อนไฟฟ้า ๑๒ โวลท์

๑.๒.๒ มีความจุที่อัตรา ๒๐ ชั่วโมง ไม่น้อยกว่า ๑๕๕ แอมป์ - ชั่วโมง

๑.๒.๓ มีขนาด

๑.๒.๓.๑ ความยาว ๕๑๖ ± ๓ มม.

๑.๒.๓.๒ ความกว้าง ๒๓๘ ± ๓ มม.

๑.๒.๓.๓ ความสูง ๒๓๑ ± ๓ มม.

๑.๒.๔ ขั้วแบบเตอวี (ขั้วบวก, ขั้วลบ) เป็นแบบหวงรอยติดตั้งอยู่คานข่างหมอบเตอวี (คานเดียวกัน)

๑.๒.๕ เปลือกหมอบทำควยยางแข็ง

๒. การบรรจุและหีบห่อ ตามมาตรฐานโรงงานผู้ผลิต

๓. ข้อกำหนดอื่น ๆ

๓.๑ แบบเตอวีทุกหมอบต้องมีตัวเลข ตัวอักษร หรือเครื่องหมายต่าง ๆ ดังต่อไปนี้ ให้เห็นได้ง่าย และชัดเจนที่แบบเตอวี หรือที่ภาชนะบรรจุ

๓.๑.๑ ชื่อผู้ผลิตหรือโรงงานผู้ผลิต หรือเครื่องหมายการค้า หรือชื่อผู้บรรจุหรือผู้จำหน่าย

๓.๑.๒ ความจุเป็น แอมแปร์ - ชั่วโมง

๓.๑.๓ แรงเคลื่อนไฟฟ้า

๓.๑.๔ ชื่อประเทศผู้ผลิต

๓.๑.๕ รหัส หรือ วัน เดือน ปี ที่ผลิต

๓.๒ ในกรณีที่ทำเครื่องหมายต่าง ๆ เป็นภาษาต่างประเทศ เครื่องหมายต่าง ๆ เหล่านี้ต้องมี ความหมายตรงกับภาษาไทยที่กำหนดไว้ในข้อ ๓.๑

๓.๓ ต้องเป็นของผลิตใหม่ไม่เคยใช้งานมาก่อน อยู่ในสภาพเรียบร้อย ไม่มีรอยชำรุดและสามารถ ใช้งานได้ทันที

๔. วิธีการตรวจสอบ ตรวจสอบคุณสมบัติเฉพาะตามข้อ ๑ ถึงข้อ ๓ และทดลองใช้งาน

คณะกรรมการตรวจสอบคุณสมบัติเฉพาะ สป.สาย สพ.ของ สพ.ทบ.			
พ.อ. อาชวิศ พิงวุฒิ	ประธานกรรมการ	คณะกรรมการตรวจสอบคุณสมบัติเฉพาะ สป.สาย สพ.ของ	
(อาชวิศ พิงวุฒิ)			
พ.อ. วิชัย อภิช	กรรมการ	(ลงชื่อ) พล.ต. ประชุม ชูฤกษ์	ประธานกรรมการ
(วิชัย อภิช)	สำเนาถูกต้อง		
		(ประชุม ชูฤกษ์)	

มาตราส่วน 1:5 มิติเป็น มม.

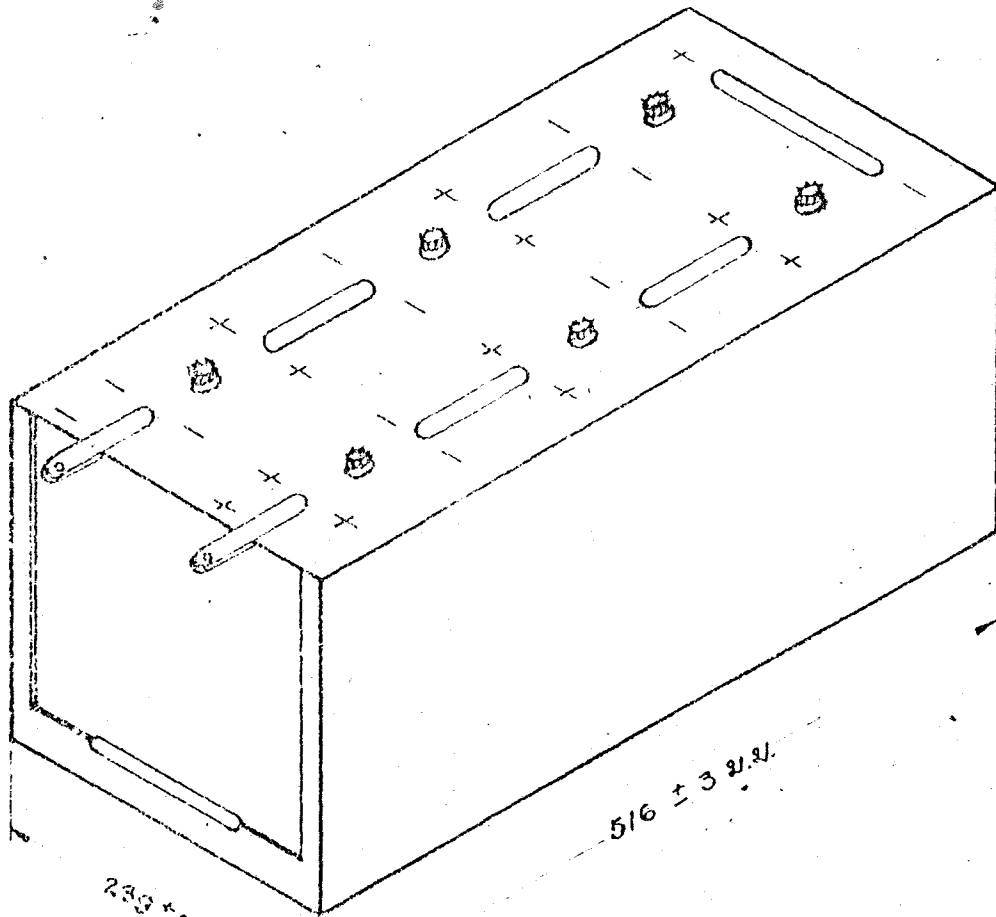

231 ± 3 มม.

516 ± 3 มม.

239 ± 3 มม.

คณะกรรมการตรวจสอบคุณลักษณะเฉพาะ อุปกรณ์ สาย ลัพ ของ สท. ทบ.

พ.อ. *[Signature]* ประธานกรรมการ

(เอกวิทย์ พันธ์วุฒิ)

พ.อ. *[Signature]* กรรมการ

(วิชัย อภัย)

พ.ท. *[Signature]* กรรมการ

(กำจัด พงษ์กาญจน์)

ร.อ. *[Signature]* กรรมการ

(เดวณ แล้งเดือน)

พ.ท.หญิง *[Signature]* กรรมการและเลขานุการ

(เพ็ญงาม บุญประไพบูรณ์)

คณะกรรมการตรวจสอบคุณลักษณะเฉพาะ อุปกรณ์ สาย ลัพ ของ ทบ.

พล.ต. *[Signature]* ประธานกรรมการ

(ประจักษ์ สุนทร)

พ.อ. *[Signature]* กรรมการ

(ไฉยยง เพ็ชรศิริ)

๑. คุณลักษณะ เฉพาะ :

๑.๑ ลักษณะทั่วไป

เป็นแบตเตอรี่ชนิดตะกั่ว-กรด ต่ออนุกรมหรือต่อขนานกันเพื่อจ่ายพลังงานไฟฟ้าให้แก่วงจรภายนอก

๑.๒ ลักษณะเฉพาะ

ตามมาตรฐานผลิตภัณฑ์อุตสาหกรรม แบตเตอรี่ชนิดตะกั่ว-กรด สำหรับรถยนต์ มอก. ๖ - ๒๕๒๔

๒. การบรรจุหีบห่อ

ตามมาตรฐานผู้ผลิต

๓. ข้อกำหนดอื่น ๆ

-

๔. วิธีการตรวจสอบ

ตรวจสอบตามคุณลักษณะ เฉพาะข้อ ๑, ๒ และทดลองใช้งาน

คณะกรรมการตรวจสอบคุณลักษณะ เฉพาะ สป.สาย สพ.ของ สพ.ทพ.

(ลงชื่อ) พ.อ. อารวิท พิงวดี ประธานกรรมการ

(อารวิท พิงวดี)

" พ.อ. วิรัช อภัย กรรมการ

(วิรัช อภัย)

" พ.ท. กำจัด พงษ์กาญจน์ กรรมการ

(กำจัด พงษ์กาญจน์)

" ร.อ. เสวก แสงเดือน กรรมการ

(เสวก แสงเดือน)

" พ.ท.หญิง เพ็ญงาม บุญอยู่ไพบูรณ์และเลขานุการ

(เพ็ญงาม บุญอยู่ไพบูรณ์)

คณะกรรมการตรวจสอบคุณลักษณะ เฉพาะ สป.สาย สพ.ของ ทพ.

(ลงชื่อ) พล.ต. ประชุม ชูฤกษ์ ประธานกรรมการ

(ประชุม ชูฤกษ์)

" พ.อ. โสภณ เพ็ชรศิริ กรรมการ

(โสภณ เพ็ชรศิริ)

" พ.อ. ไพศาล ขำหรั่ง กรรมการ,

สำเนาถูกต้อง (ไพศาล ขำหรั่ง)

พ.ท.หญิง

Handwritten signature

(เพ็ญงาม บุญอยู่ไพบูรณ์)

คุณลักษณะเฉพาะ สป.สาย วส.

หมายเลข สป. ๖๘๑๐-xx-๓๑๑-๓๕๕๐

ชื่อ สป. น้ำกรดกำมะถัน ถพ.๑.๒๕๐ พร้อมภาชนะบรรจุ

หน่วยนับ ขวด

๑. คุณลักษณะเฉพาะ

๑.๑ คุณลักษณะเฉพาะในการใช้งาน

- เป็นสารละลายสำหรับเติมแบตเตอรี่ชนิดตะกั่ว-กรด

๑.๒ คุณลักษณะเฉพาะในทางเทคนิค

๑.๒.๑ เป็นของเหลวใส ไม่มีตะกอน ไม่มีสี และไม่มีควัน

๑.๒.๒ มีสูตรทางเคมีเป็น H₂SO₄

๑.๒.๓ มีความถ่วงจำเพาะ ๑.๒๕๐ ± ๐.๐๐๕ ที่อุณหภูมิ ๒๗ องศาเซลเซียส

๑.๒.๔ มีความเข้มข้นของกรด ไม่น้อยกว่าร้อยละ ๓๒.๕ โดยน้ำหนัก

๑.๒.๕ มีเหล็กและทองแดงอย่างละไม่เกิน ๑๘ ส่วนในล้านส่วน (ppm)

๑.๒.๖ มีส่วนที่เหลือจากการเผาไหม้ไม่เกิน ๑๐๕ ส่วนในล้านส่วน (ppm)

๑.๓ คุณลักษณะเฉพาะในการขกแบบ

- เป็นน้ำกรดกำมะถัน

๒. การบรรจุและหีบห่อ

๒.๑ บรรจุในภาชนะที่ทำด้วยวัสดุที่ไม่ทำปฏิกิริยากับกรดที่บรรจุ เช่น กระเบื้องเคลือบ (stoneware) แก้ว พลาสติกชนิดโพลีเอทิลีน เป็นต้น

๒.๒ ปริมาณสุทธิของน้ำกรดกำมะถัน ต้องไม่น้อยกว่าที่ระบุไว้ที่ฉลาก

๓. ข้อกำหนดอื่น ๆ ที่ภาชนะบรรจุต้องปิดฉลากให้เห็นได้ง่ายและชัดเจน โดยมีข้อความรายละเอียดต่อไปนี้

๓.๑ ชื่อยุติภัณฑ์

๓.๒ ความเข้มข้นและความถ่วงจำเพาะ

๓.๓ ปริมาณสุทธิ เป็นมิลลิลิตร

๓.๔ วัน เดือน ปี ที่ผลิต

๓.๕ เครื่องหมายที่แสดงว่าเป็นสารอันตรายตามมาตรฐานสินค้าอันตราย

๓.๖ ชื่อผู้ผลิต หรือ โรงงานที่ผลิต หรือชื่อผู้จัดจำหน่าย หรือเครื่องหมายการค้า

Handwritten signature and stamp at the bottom right.



๔. วิธีการตรวจสอบ

- ๔.๑ ตรวจสอบตามคุณลักษณะเฉพาะข้อ ๑
- ๔.๒ โดยการทดลองใช้งาน

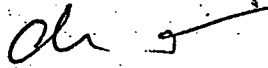
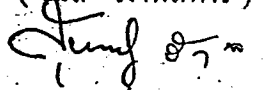
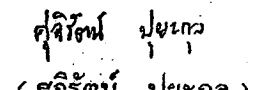
คณะกรรมการตรวจสอบคุณลักษณะเฉพาะ สป.สาย วศ.

- พ.อ.หญิง  ผอ.กวก.วศ.ทบ./ประธานกรรมการ
(วิมล เกาฬิสถาร)
 - พ.ท.  หน.ศทศป.กท.วศ.ทบ./กรรมการ
(สุรเชษฐ รัตนกุล) ร่วมจากหน่วยใช้
 - ร.ท.หญิง  ประจำ ผวพ.กวก.วศ.ทบ./กรรมการ
(ศุจิรัตน์ ปุยะกุล)
- ๖ ก.ค. ๕๕

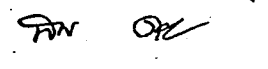
คณะกรรมการตรวจสอบคุณลักษณะเฉพาะ สป.สาย วศ.ของ ทบ.

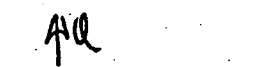
- พล.ต.  ผู้ชำนาญการกองทัพบก/ประธานกรรมการ
(ทวีศร ตวงไช)
 - พ.อ.  รอง.ผอ.กพล.วศ.ทบ./กรรมการ
(สิทธิ ปิยะสนธิ)
 - พ.ท.  หน.กบ.ทบ./กรรมการ
(สุเชษ ฆมาตยกุล)
- ๑๒ ก.ย. ๕๕

สำเนาถูกต้อง

พ.ท.หญิง 
 (สุดารัตน์ น้อยแรม)
 ทน.ผ.๑ กจท.สพ.ทบ.
 ๕, ๘.๓, ๕๕

ปัญหิพผนวค ข.

เกณท์ควมฉนเปลืองน้กกรค-น้กฉน

ประคอบค้กฉง ทบ.(เฉพะ) ที ๑๑๕๘/๒๕ ฉง ๒๒ ท.ค.๒๕

ร้กฉบ	แบบ	จ้กนวน มค่น ทก กอใน รฉง	ควม จ กระ นศไฟ เป็น นอม นเปร	ขมคกยนออก กว้จ-ขว X จุง เป็น ซม.	ปริมคกรเป็นฉคกร				ทมกเขต
					ควม จุงอง หม้ฉ	ค้จง การ น้ กรค เป็น ฉคกร	ฉนเปลือง น้กฉน		
							ฉคกร ฉคกร	ฉคกร ฉคกร	
1	2H. - 6V. (FSH-6140-650-0902)	17	120	26.3 X 28.1	4	7.5	0.8	1	1.ควมค้จงการ น้กกรคใช้เพื่อ
2	4H. - 6V. (FSN-6140-057-2554)	23	150	-	5	4.5	0.9	1	คคคเบคเตอร
3	6 TN. - 12V. (FSN-6140-057-2554)	23	100	27.8 X 26.8	8	7	1.6	2	โหม้หรือ เปลี้ยนน้กกรค
4	4 D. - 12 V. (FSN-6140-184-3400)	23	150	52.5 X 22.2 X 22.4	10	9	2	2	โหม้ท้กน้ และน้กกรค
5	8D.(BT) - 12V (FSN 6140-191-3485)	29	200	52 X 27.7 X 21.6	11	102	2.2	2.5	น้กกรคคคค ล้จเรจรูป กท.
6	2HN. - 12V.— (FSN-6140-057-2553)	11	55	26 X 13.5 X 20.6	5	4	0.6	1	1.240 2.น้กฉนใช้
7	25MB. - 12V. (FSN ไม่มี)	9	50	26 X 17.3 X 20.2	4	3	0.8	1	ส้จหรับคคค เพื่อร้กข
8	HS. - 12 (FSN ไม่มี)	17	120	512 X 193 X 207	8	7	0.6	2	ระคคคในช้จง น้กฉนท้
9	IV. 9-12 (FSN ไม่มี)	19	120	504.5 X 182 X 210	8	7	1.6	2	น้กฉน

ทรวจถูกค้จง

(ลจจ้จ) ท.อ.เรจจขค นคคประท้กนค

ประจ้จ กบ.ทบ. / ๑๘ ค.ค.๒๕

บัญชีความต้องการแบตเตอรี่ หน่วยต่างๆ

ลำดับ	หมายเลข สป.	รายการ	อัตราจ่าย
1	6140-00-057-2553	BATTERY 2 HN,12 V.45 A/H คณ.1999	4 ลิตร : 1 หม้อ
2	6140-00-057-2554	BATTERY 6 TN,12 V.100 A/H คณ.2005	7 ลิตร : 1 หม้อ
	6140-01-051-4900	BATTERY 12 V. 100 A/H	
	6140-01-210-1964	BATTERY 12 V.HMMWY	
	MS.52149-1	BATTREY DRY 12 V. 100 A/H	
3	6140-99-803-4364	BATTERY 6 TN,12 V.100 A/H คัดแปลง คณ.2005	7 ลิตร : 1 หม้อ
	6140-99-111-5238	BATTERY 12 V. 50 A/H	
4	6140-00-184-3400	BATTERY 4 D.,12 V. 150 A/H คณ.2004	9 ลิตร : 1 หม้อ
	5001825026	BATTERY 12 V. 130 A/H	
	1305616	BATTERY 12 V. 135 A/H	
	5010306262	BATTERY 12 V. 170/160 A/H	
5	002-541-79-01	BATTERY 12 V. 70 A/H คณ.3361	7 ลิตร : 1 หม้อ
6	003-541-09-01	BATTERY 12 V. 115 A/H คณ.3690	9 ลิตร : 1 หม้อ
	002-541-37-01	BATTERY 12 V. 165 A/H	
7	A531-26-0152	BATTERY แบบ 65-1 (สปจ.)12V.155A/H คณ.3362	9 ลิตร : 1 หม้อ
8	6140-00-191-8517	BATTERY 4 H. 6 V. 150 A/H คณ.2002	4.5 ลิตร : 1 หม้อ
9	6140-00-191-8485	BATTERY 8 T. 12 V. 200 A/H คณ.2003	10.2 ลิตร : 1 หม้อ
10	6140-00-050-0902	BATTERY 2 M. 6 V. 120 A/H	7.5 ลิตร : 1 หม้อ
11	-	BATTERY 2 SMB. 12 V. 50 A/H คณ.2000,3690	3 ลิตร : 1 หม้อ
12	6140-01-072-3123	BATTERY ปตอ. วัลแทน	